



# EasyShear

Robert Bosch Power Tools GmbH  
70538 Stuttgart  
GERMANY

[www.bosch-pt.com](http://www.bosch-pt.com)

F 016 L94 120 (2020.12) 0 / 238



F 016 L94 120



**de** Originalbetriebsanleitung  
**en** Original instructions  
**fr** Notice originale  
**es** Manual original  
**pt** Manual original  
**it** Istruzioni originali  
**nl** Oorspronkelijke gebruiksaanwijzing  
**da** Original brugsanvisning  
**sv** Bruksanvisning i original  
**no** Original driftsinstruks  
**fi** Alkuperäiset ohjeet  
**el** Πρωτότυπο οδηγίων χρήσης  
**tr** Orijinal işletme talimatı  
**pl** Instrukcja oryginalna  
**cs** Původní návod k používání  
**sk** Pôvodný návod na použitie  
**hu** Eredeti használati utasítás

**ru** Оригинальное руководство по эксплуатации  
**uk** Оригінальна інструкція з експлуатації  
**kk** Пайдалану нұсқаулығының түпнұсқасы  
**ro** Instrucțiuni originale  
**bg** Оригинална инструкция  
**mk** Оригиналno упатство за работа  
**sr** Originalno uputstvo za rad  
**sl** Izvirna navodila  
**hr** Originalne upute za rad  
**et** Algupärane kasutusjuhend  
**lv** Instrukcijas oriģinālvalodā

**lt** Originali instrukcija  
**ar** دليل التشغيل الأصلي  
**fa** دفترچه راهنمای اصلی



|                   |          |     |
|-------------------|----------|-----|
| Deutsch .....     | Seite    | 3   |
| English .....     | Page     | 10  |
| Français .....    | Page     | 16  |
| Español .....     | Página   | 24  |
| Português .....   | Página   | 31  |
| Italiano .....    | Página   | 38  |
| Nederlands .....  | Página   | 46  |
| Dansk .....       | Side     | 53  |
| Svensk .....      | Sidan    | 59  |
| Norsk .....       | Side     | 66  |
| Suomi .....       | Sivu     | 72  |
| Ελληνικά .....    | Σελίδα   | 79  |
| Türkçe .....      | Sayfa    | 86  |
| Polski .....      | Strona   | 94  |
| Čeština .....     | Stránka  | 102 |
| Slovenčina .....  | Stránka  | 108 |
| Magyar .....      | Oldal    | 115 |
| Русский .....     | Страница | 122 |
| Українська .....  | Сторінка | 131 |
| Қазақ .....       | Бет      | 139 |
| Română .....      | Pagina   | 149 |
| Български .....   | Страница | 156 |
| Македонски .....  | Страница | 164 |
| Srpski .....      | Strana   | 171 |
| Slovenščina ..... | Stran    | 178 |
| Hrvatski .....    | Stranica | 185 |
| Eesti .....       | Lehekülg | 191 |
| Latviešu .....    | Lappuse  | 198 |
| Lietuvių k. ....  | Puslapis | 205 |
| عربي .....        | الصفحة   | 213 |
| فارسی .....       | صفحه     | 220 |

CE .....

# Deutsch

## Sicherheitshinweise

### Erläuterung der Symbole



Lesen Sie die Betriebsanleitung.



Achten Sie darauf, dass in der Nähe stehende Personen nicht durch weggeschleuderte Fremdkörper verletzt werden.



Warnung: Halten Sie einen sicheren Abstand zum Produkt, wenn es arbeitet.



Das Produkt nicht bei Regen benutzen oder dem Regen aussetzen.



Achtung: Das Schneidmesser läuft nach dem Ausschalten des Produktes nach!



Halten Sie Ihre Hände vom Messer fern.

### Allgemeine Sicherheitshinweise für Elektrowerkzeuge

#### **⚠️ WARNUNG** Lesen Sie alle Sicherheitshinweise, Anweisungen, Bilderungen

und technischen Daten, mit denen dieses Elektrowerkzeug versehen ist. Versäumnisse bei der Einhaltung der Sicherheitshinweise und nachfolgenden Anweisungen können elektrischen Schlag, Brand und/oder schwere Verletzungen verursachen.

#### **Bewahren Sie alle Sicherheitshinweise und Anweisungen für die Zukunft auf.**

Der in den Sicherheitshinweisen verwendete Begriff „Elektrowerkzeug“ bezieht sich auf netzbetriebene Elektrowerkzeuge (mit Netzleitung) und auf akkubetriebene Elektrowerkzeuge (ohne Netzleitung).

#### **Arbeitsplatzsicherheit**

- ▶ **Halten Sie Ihren Arbeitsbereich sauber und gut beleuchtet.** Unordnung oder unbeleuchtete Arbeitsbereiche können zu Unfällen führen.
- ▶ **Arbeiten Sie mit dem Elektrowerkzeug nicht in explosionsgefährdeter Umgebung, in der sich brennbare Flüssigkeiten, Gase oder Stäube befinden.** Elektrowerkzeuge erzeugen Funken, die den Staub oder die Dämpfe entzünden können.
- ▶ **Halten Sie Kinder und andere Personen während der Benutzung des Elektrowerkzeugs fern.** Bei Ablenkung

können Sie die Kontrolle über das Elektrowerkzeug verlieren.

#### **Elektrische Sicherheit**

- ▶ **Der Anschlussstecker des Elektrowerkzeugs muss in die Steckdose passen. Der Stecker darf in keiner Weise verändert werden. Verwenden Sie keine Adapterstecker gemeinsam mit Schutzgeerdeten Elektrowerkzeugen.** Unveränderte Stecker und passende Steckdosen verringern das Risiko eines elektrischen Schlages.
- ▶ **Vermeiden Sie Körperkontakt mit geerdeten Oberflächen wie von Rohren, Heizungen, Herden und Kühlschränken.** Es besteht ein erhöhtes Risiko durch elektrischen Schlag, wenn Ihr Körper geerdet ist.
- ▶ **Halten Sie Elektrowerkzeuge von Regen oder Nässe fern.** Das Eindringen von Wasser in ein Elektrowerkzeug erhöht das Risiko eines elektrischen Schlages.
- ▶ **Zweckfremden Sie die Anschlussleitung nicht, um das Elektrowerkzeug zu tragen, aufzuhängen oder um den Stecker aus der Steckdose zu ziehen. Halten Sie die Anschlussleitung fern von Hitze, Öl, scharfen Kanten oder sich bewegenden Teilen.** Beschädigte oder verwickelte Anschlussleitungen erhöhen das Risiko eines elektrischen Schlages.
- ▶ **Wenn Sie mit einem Elektrowerkzeug im Freien arbeiten, verwenden Sie nur Verlängerungskabel, die auch für den Außenbereich geeignet sind.** Die Anwendung einer für den Außenbereich geeigneten Verlängerungsleitung verringert das Risiko eines elektrischen Schlages.
- ▶ **Wenn der Betrieb des Elektrowerkzeugs in feuchter Umgebung nicht vermeidbar ist, verwenden Sie einen Fehlerstromschutzschalter.** Der Einsatz eines Fehlerstromschutzschalters vermindert das Risiko eines elektrischen Schlages.

#### **Sicherheit von Personen**

- ▶ **Seien Sie aufmerksam, achten Sie darauf, was Sie tun, und gehen Sie mit Vernunft an die Arbeit mit einem Elektrowerkzeug. Benutzen Sie kein Elektrowerkzeug, wenn Sie müde sind oder unter dem Einfluss von Drogen, Alkohol oder Medikamenten stehen.** Ein Moment der Unachtsamkeit beim Gebrauch des Elektrowerkzeugs kann zu ernsthaften Verletzungen führen.
- ▶ **Tragen Sie persönliche Schutzausrüstung und immer eine Schutzbrille.** Das Tragen persönlicher Schutzausrüstung, wie Staubmaske, rutschfeste Sicherheitsschuhe, Schutzhelm oder Gehörschutz, je nach Art und Einsatz des Elektrowerkzeugs, verringert das Risiko von Verletzungen.
- ▶ **Vermeiden Sie eine unbeabsichtigte Inbetriebnahme. Vergewissern Sie sich, dass das Elektrowerkzeug ausgeschaltet ist, bevor Sie es an die Stromversorgung und/oder den Akku anschließen, es aufnehmen oder tragen.** Wenn Sie beim Tragen des Elektrowerkzeugs den Finger am Schalter haben oder das Gerät eingeschaltet an die Stromversorgung anschließen, kann dies zu Unfällen führen.

- ▶ **Entfernen Sie Einstellwerkzeuge oder Schraubenschlüssel, bevor Sie das Elektrowerkzeug einschalten.** Ein Werkzeug oder Schlüssel, der sich in einem drehenden Geräteteil befindet, kann zu Verletzungen führen.
- ▶ **Vermeiden Sie eine abnormale Körperhaltung. Sorgen Sie für einen sicheren Stand und halten Sie jederzeit das Gleichgewicht.** Dadurch können Sie das Elektrowerkzeug in unerwarteten Situationen besser kontrollieren.
- ▶ **Tragen Sie geeignete Kleidung. Tragen Sie keine weite Kleidung oder Schmuck. Halten Sie Haare und Kleidung fern von sich bewegenden Teilen.** Lockere Kleidung, Schmuck oder lange Haare können von sich bewegenden Teilen erfasst werden.
- ▶ **Wenn Staubabsaug- und -auffangeinrichtungen montiert werden können, sind diese anzuschließen und richtig zu verwenden.** Verwendung einer Staubabsaugung kann Gefährdungen durch Staub verringern.
- ▶ **Wiegen Sie sich nicht in falscher Sicherheit und setzen Sie sich nicht über die Sicherheitsregeln für Elektrowerkzeuge hinweg, auch wenn Sie nach vielfachem Gebrauch mit dem Elektrowerkzeug vertraut sind.** Achtloses Handeln kann binnen Sekundenbruchteilen zu schweren Verletzungen führen.

#### Verwendung und Behandlung des Elektrowerkzeugs

- ▶ **Überlasten Sie das Elektrowerkzeug nicht. Verwenden Sie für Ihre Arbeit das dafür bestimmte Elektrowerkzeug.** Mit dem passenden Elektrowerkzeug arbeiten Sie besser und sicherer im angegebenen Leistungsbereich.
- ▶ **Benutzen Sie kein Elektrowerkzeug, dessen Schalter defekt ist.** Ein Elektrowerkzeug, das sich nicht mehr ein- oder ausschalten lässt, ist gefährlich und muss repariert werden.
- ▶ **Ziehen Sie den Stecker aus der Steckdose und/oder entfernen Sie einen abnehmbaren Akku, bevor Sie Geräteeinstellungen vornehmen, Einsatzwerkzeugteile wechseln oder das Elektrowerkzeug weglegen.** Diese Vorsichtsmaßnahme verhindert den unbeabsichtigten Start des Elektrowerkzeuges.
- ▶ **Bewahren Sie unbenutzte Elektrowerkzeuge außerhalb der Reichweite von Kindern auf. Lassen Sie keine Personen das Elektrowerkzeug benutzen, die mit diesem nicht vertraut sind oder diese Anweisungen nicht gelesen haben.** Elektrowerkzeuge sind gefährlich, wenn sie von unerfahrenen Personen benutzt werden.
- ▶ **Pflegen Sie Elektrowerkzeuge und Einsatzwerkzeug mit Sorgfalt. Kontrollieren Sie, ob bewegliche Teile einwandfrei funktionieren und nicht klemmen, ob Teile gebrochen oder so beschädigt sind, dass die Funktion des Elektrowerkzeuges beeinträchtigt ist. Lassen Sie beschädigte Teile vor dem Einsatz des Gerätes reparieren.** Viele Unfälle haben ihre Ursache in schlecht gewarteten Elektrowerkzeugen.
- ▶ **Halten Sie Schneidwerkzeuge scharf und sauber.** Sorgfältig gepflegte Schneidwerkzeuge mit scharfen

Schneidkanten verklemmen sich weniger und sind leichter zu führen.

- ▶ **Verwenden Sie Elektrowerkzeug, Zubehör, Einsatzwerkzeuge usw. entsprechend diesen Anweisungen. Berücksichtigen Sie dabei die Arbeitsbedingungen und die auszuführende Tätigkeit.** Der Gebrauch von Elektrowerkzeugen für andere als die vorgesehenen Anwendungen kann zu gefährlichen Situationen führen.
- ▶ **Halten Sie Griffe und Griffflächen trocken, sauber und frei von Öl und Fett.** Rutschige Griffe und Griffflächen erlauben keine sichere Bedienung und Kontrolle des Elektrowerkzeugs in unvorhergesehenen Situationen.

#### Verwendung und Behandlung des Akkuwerkzeugs

- ▶ **Laden Sie die Akkus nur mit Ladegeräten auf, die vom Hersteller empfohlen werden.** Durch ein Ladegerät, das für eine bestimmte Art von Akkus geeignet ist, besteht Brandgefahr, wenn es mit anderen Akkus verwendet wird.
  - ▶ **Verwenden Sie nur die dafür vorgesehenen Akkus in den Elektrowerkzeugen.** Der Gebrauch von anderen Akkus kann zu Verletzungen und Brandgefahr führen.
  - ▶ **Halten Sie den nicht benutzten Akku fern von Büroklammern, Münzen, Schlüsseln, Nägeln, Schrauben oder anderen kleinen Metallgegenständen, die eine Überbrückung der Kontakte verursachen könnten.** Ein Kurzschluss zwischen den Akkukontakten kann Verbrennungen oder Feuer zur Folge haben.
  - ▶ **Bei falscher Anwendung kann Flüssigkeit aus dem Akku austreten. Vermeiden Sie den Kontakt damit. Bei zufälligem Kontakt mit Wasser abspülen. Wenn die Flüssigkeit in die Augen kommt, nehmen Sie zusätzliche ärztliche Hilfe in Anspruch.** Austretende Akkuflüssigkeit kann zu Hautreizungen oder Verbrennungen führen.
  - ▶ **Benutzen Sie keinen beschädigten oder veränderten Akku.** Beschädigte oder veränderte Akkus können sich unvorhersehbar verhalten und zu Feuer, Explosion oder Verletzungsgefahr führen.
  - ▶ **Setzen Sie einen Akku keinem Feuer oder zu hohen Temperaturen aus.** Feuer oder Temperaturen über 130°C können eine Explosion hervorrufen.
  - ▶ **Befolgen Sie alle Anweisungen zum Laden und laden Sie den Akku oder das Akkuwerkzeug niemals außerhalb des in der Betriebsanleitung angegebenen Temperaturbereichs.** Falsches Laden oder Laden außerhalb des zugelassenen Temperaturbereichs kann den Akku zerstören und die Brandgefahr erhöhen.
- #### Service
- ▶ **Lassen Sie Ihr Elektrowerkzeug nur von qualifiziertem Fachpersonal und nur mit Original-Ersatzteilen reparieren.** Damit wird sichergestellt, dass die Sicherheit des Elektrowerkzeuges erhalten bleibt.
  - ▶ **Warten Sie niemals beschädigte Akkus.** Sämtliche Wartung von Akkus sollte nur durch den Hersteller oder bevollmächtigte Kundendienststellen erfolgen.

### Sicherheitshinweise für Heckenscheren

- ▶ **Halten Sie alle Körperteile vom Messer fern. Versuchen Sie nicht, bei laufendem Messer Schnittgut zu entfernen oder zu schneidendes Material festzuhalten.** Die Messer bewegen sich nach dem Ausschalten weiter. Ein Moment der Unachtsamkeit bei Benutzung der Heckenschere kann zu schweren Verletzungen führen.
- ▶ **Tragen Sie die Heckenschere am Griff bei stillstehendem Messer und achten Sie darauf, keinen Ein-/Ausschalter zu betätigen.** Sorgfältiges Tragen der Heckenschere verringert das Risiko eines unbeabsichtigten Starts und der daraus resultierenden Verletzungsgefahr durch die Messer.
- ▶ **Bei Transport oder Aufbewahrung der Heckenschere stets die Messerabdeckung aufziehen.** Sorgfältiger Umgang mit der Heckenschere verringert die Verletzungsgefahr durch die Messer.
- ▶ **Stellen Sie sicher, dass alle Ein-/Ausschalter ausgeschaltet sind und der Akku entfernt oder abgeklemmt ist, wenn Sie eingeklemmtes Schnittgut beseitigen oder das Gerät warten.** Unerwartetes Anlaufen der Heckenschere beim Beseitigen von eingeklemmtem Schnittgut oder bei Wartungsarbeiten kann zu schweren Verletzungen führen.
- ▶ **Halten Sie die Heckenschere nur an den isolierten Griffflächen, da das Messer in Berührung mit verborgenen Stromleitungen kommen kann.** Der Kontakt der Messer mit einer spannungsführenden Leitung kann metallene Teile der Heckenschere unter Spannung setzen und zu einem elektrischen Schlag führen.
- ▶ **Halten Sie alle Netzkabel und -leitungen vom Schneidbereich fern.** Netzkabel oder -leitungen können in Hecken oder Büschen versteckt sein und somit versehentlich vom Messer durchtrennt werden.
- ▶ **Verwenden Sie die Heckenschere nicht bei schlechtem Wetter, insbesondere wenn Blitzeinschlagsgefahr besteht.** Dies verringert die Gefahr vom Blitz getroffen zu werden.

### Sicherheitshinweise für Strauch-/Grasscheren

- ▶ Dieses Produkt ist nicht dafür bestimmt, von Personen (einschließlich Kinder) mit eingeschränkten physischen, sensorischen oder geistigen Fähigkeiten oder mangelnder Erfahrung benutzt zu werden, es sei denn, sie werden durch eine für ihre Sicherheit zuständige Person beaufsichtigt oder erhalten von ihr Anweisungen, wie das Produkt zu benutzen ist. Kin-

der sollten beaufsichtigt werden, um sicherzustellen, dass sie nicht mit dem Produkt spielen.

- ▶ Niemals Kindern oder mit diesen Anweisungen nicht vertrauten Personen erlauben das Produkt zu benutzen. Nationale Vorschriften beschränken möglicherweise das Alter des Bedieners. Bewahren Sie das Produkt für Kinder unerreichbar auf, wenn es nicht in Gebrauch ist.
- ▶ Der Bediener ist für Unfälle oder Schäden an anderen Menschen oder deren Eigentum verantwortlich.
- ▶ Betreiben Sie das Produkt niemals, während sich Personen, insbesondere Kinder oder Haustiere, in unmittelbarer Nähe aufhalten.
- ▶ Trimmen Sie nicht bei schlechten Witterungsverhältnissen, insbesondere bei aufziehenden Gewittern.
- ▶ Verwenden Sie das Produkt nur bei Tageslicht oder gutem künstlichem Licht.
- ▶ Prüfen Sie, ob Abdeckungen und Schutzvorrichtungen unbeschädigt und richtig angebracht sind. Führen Sie vor der Benutzung eventuell notwendige Wartungs- oder Reparaturarbeiten durch.
- ▶ Schalten Sie den Motor nur ein, wenn Ihre Hände und Füße nicht in der Nähe von den Schneidmessern sind.
- ▶ Schützen Sie sich vor Verletzungen von Füßen und Händen durch die Schneidmesser.

- ▶ Berühren und stecken Sie keine leitenden Gegenstände (wie Schraubendreher oder ähnliches) in die Micro-USB-Buchse.
- ▶ **Das Gerät enthält einen Akku, der nicht austauschbar ist.**

#### Sicherheitshinweise für Ladegeräte

- ▶ Erlauben Sie Kindern, Personen mit eingeschränkten physischen, sensorischen oder geistigen Fähigkeiten oder mangelnder Erfahrung und/oder mangelndem Wissen und/oder mit diesen Anweisungen nicht vertrauten Personen niemals das Ladegerät zu benutzen. Nationale Vorschriften beschränken möglicherweise das Alter des Bedieners.
- ▶ **Beaufsichtigen Sie Kinder.** Damit wird sichergestellt, dass Kinder nicht mit dem Ladegerät spielen.
- ▶ **Halten Sie das Ladegerät von Regen oder Nässe fern.** Das Eindringen von Wasser in ein Ladegerät erhöht das Risiko eines elektrischen Schlages.
- ▶ **Halten Sie das Ladegerät sauber.** Durch Verschmutzung besteht die Gefahr eines elektrischen Schlages.
- ▶ **Überprüfen Sie vor jedem Gebrauch das Ladegerät und das USB-Kabel. Wenn ein Schaden festgestellt wird, verwenden Sie das Ladegerät nicht. Öffnen Sie das Ladegerät niemals selbst. Alle Reparaturen müssen von einem Bosch Service Center durchgeführt werden.** Beschädigte Ladegeräte und USB-Kabel erhöhen das Risiko eines Stromschlages.
- ▶ **Betreiben Sie das Ladegerät nicht auf leicht brennbaren Oberflächen (z.B. Papier, Textilien etc.) bzw. in brennbarer Umgebung.** Wegen der beim Laden auftretenden Erwärmung des Ladegerätes besteht Brandgefahr.
- ▶ **Bei Beschädigung des Gerätes können Dämpfe austreten. Führen Sie Frischluft zu und suchen Sie bei Beschwerden einen Arzt auf.** Die Dämpfe können die Atemwege reizen

#### Symbole

Die nachfolgenden Symbole sind für das Lesen und Verstehen der Betriebsanleitung von Bedeutung. Prägen Sie sich die Symbole und ihre Bedeutung ein. Die richtige Interpretation

der Symbole hilft Ihnen, das Produkt besser und sicherer zu gebrauchen.

| Symbol                                                                             | Bedeutung                                                                                   |
|------------------------------------------------------------------------------------|---------------------------------------------------------------------------------------------|
|   | Tragen Sie immer eine Schutzbrille und festes Schuhwerk, wenn Sie mit dem Produkt arbeiten. |
|   | Verwenden Sie das Ladegerät nur in Innenräumen, bei trockenen Bedingungen.                  |
|   | Bewegungsrichtung                                                                           |
|   | Reaktionsrichtung                                                                           |
|   | Tragen Sie Schutzhandschuhe                                                                 |
|   | Gewicht                                                                                     |
|   | Einschalten                                                                                 |
|   | Ausschalten                                                                                 |
|   | Gestattete Handlung                                                                         |
|   | Verbotene Handlung                                                                          |
|   | Hörbares Geräusch                                                                           |
|  | Zubehör/Ersatzteile                                                                         |

## Produkt- und Leistungsbeschreibung



**Lesen Sie alle Sicherheitshinweise und Anweisungen.** Versäumnisse bei der Einhaltung der Sicherheitshinweise und Anweisungen können elektrischen Schlag, Brand und/oder schwere Verletzungen verursachen.

Bitte beachten Sie die Abbildungen im hinteren Teil der Betriebsanleitung.

### Bestimmungsgemäßer Gebrauch

Das Gartengerät ist bestimmt zum Durchführen von leichten Schneidarbeiten an Büschen und Rasenkanten.

### Abgebildete Komponenten (siehe Bild A)

- (1) Akku-Ladezustandsanzeige
- (2) Abdeckung Micro-USB-Buchse
- (3) Ein-/Ausschalter
- (4) Einschaltsperr für Ein-/Ausschalter
- (5) Abdeckung

- (6) Aufsatz Grasschere  
 (7) Aufsatz Heckenschere  
 (8) Handgriff (isolierte Grifffläche)  
 (9) USB-Kabel<sup>A)</sup>  
 (10) Ladegerät<sup>A)</sup> (länderspezifisch)
- (11) Micro-USB-Buchse  
 (12) Entriegelungstaste für Abdeckung  
 a) **Abgebildetes oder beschriebenes Zubehör gehört nicht zum Standard-Lieferumfang. Das vollständige Zubehör finden Sie in unserem Zubehörprogramm.**

## Technische Daten

| EasyShear                                                                |                         | Grasschere           | Strauchschere        |
|--------------------------------------------------------------------------|-------------------------|----------------------|----------------------|
| Sachnummer                                                               |                         | <b>3 600 H33 3..</b> | <b>3 600 H33 3..</b> |
| Nennspannung                                                             | V $\overline{\text{~}}$ | 3,6                  | 3,6                  |
| Messerlänge                                                              | mm                      | -                    | 120                  |
| Messerbreite                                                             | mm                      | 80                   | -                    |
| Gewicht entsprechend EPTA-Procedure 01:2014                              | kg                      | 0,46                 | 0,53                 |
| empfohlene Umgebungstemperatur beim Laden                                | °C                      | 0... +45             | 0... +45             |
| erlaubte Umgebungstemperatur beim Betrieb <sup>A)</sup> und bei Lagerung | °C                      | -10... +50           | -10... +50           |
| <b>Akku</b>                                                              |                         | <b>Li-Ionen</b>      | <b>Li-Ionen</b>      |
| Nennspannung                                                             | V $\overline{\text{~}}$ | 3,6                  | 3,6                  |
| Kapazität                                                                | Ah                      | 1,5                  | 1,5                  |
| Anzahl der Akkuzellen                                                    |                         | 1                    | 1                    |
| <b>Ladekabel</b>                                                         |                         |                      |                      |
| Sachnummer                                                               |                         | 1 607 000 CG9        | 1 607 000 CG9        |

A) eingeschränkte Leistung bei Temperaturen <0 °C

## Ladegerät

|                                             |    |  |                    |
|---------------------------------------------|----|--|--------------------|
| Sachnummer                                  |    |  |                    |
|                                             | EU |  | 2 609 120 713      |
|                                             | UK |  | 2 609 120 718      |
| Ladestrom                                   | A  |  | 1,0                |
| Ladezeit (Akku entladen)                    | h  |  | 3,5                |
| Gewicht entsprechend EPTA-Procedure 01:2014 | kg |  | 0,03 <sup>A)</sup> |
| Schutzklasse                                |    |  | □ / II             |

A) **länderspezifisch**

Die Angaben gelten für eine Nennspannung [U] von 230 V. Bei abweichenden Spannungen und in länderspezifischen Ausführungen können diese Angaben variieren.

## Geräusch-/Vibrationsinformation

### Grasschere

Messwerte für Geräusch ermittelt entsprechend **EN 50636-2-94**.

Der A-bewertete Schalldruckpegel des Gerätes ist typischerweise kleiner als 70 dB(A). Unsicherheit K = 3 dB.

Schwingungsgesamtwerte  $a_h$  (Vektorsumme dreier Richtungen) und Unsicherheit K ermittelt entsprechend **EN 50636-2-94**:

$a_h < 2,5 \text{ m/s}^2$ , K = **1,5** m/s<sup>2</sup>,

### Heckenschere

Messwerte für Geräusch ermittelt entsprechend **EN 62841-4-2**.

Der A-bewertete Schalldruckpegel des Gerätes ist typischerweise kleiner als 70 dB(A). Unsicherheit K = 3 dB.

Schwingungsgesamtwerte  $a_h$  (Vektorsumme dreier Richtungen) und Unsicherheit K ermittelt entsprechend **EN 62841-4-2**:

$a_h < 2,5 \text{ m/s}^2$ , K = **1,5** m/s<sup>2</sup>,

Der in diesen Anweisungen angegebene Schwingungspegel und der Geräuschemissionswert sind entsprechend einem



genormten Messverfahren gemessen worden und können für den Vergleich von Elektrowerkzeugen miteinander verwendet werden. Sie eignen sich auch für eine vorläufige Einschätzung der Schwingungs- und Geräuschemission.

Der angegebene Schwingungspegel und der Geräuschemissionswert repräsentieren die hauptsächlichsten Anwendungen des Elektrowerkzeugs. Wenn allerdings das Elektrowerkzeug für andere Anwendungen, mit abweichenden Einsatzwerkzeugen oder ungenügender Wartung eingesetzt wird, können der Schwingungspegel und der Geräuschemissionswert abweichen. Dies kann die Schwingungs- und Geräuschemission über den gesamten Arbeitszeitraum deutlich erhöhen.

Für eine genaue Abschätzung der Schwingungs- und Geräuschemissionen sollten auch die Zeiten berücksichtigt werden, in denen das Gerät abgeschaltet ist oder zwar läuft, aber nicht tatsächlich im Einsatz ist. Dies kann die Schwingungs- und Geräuschemissionen über den gesamten Arbeitszeitraum deutlich reduzieren.

Legen Sie zusätzliche Sicherheitsmaßnahmen zum Schutz des Bedieners vor der Wirkung von Schwingungen fest wie zum Beispiel: Wartung von Elektrowerkzeug und Einsatzwerkzeugen, Warmhalten der Hände, Organisation der Arbeitsabläufe.

## Inbetriebnahme

- **Benutzen Sie nur die in den technischen Daten aufgeführten Ladegeräte.** Nur diese Ladegeräte sind auf den bei Ihrem Produkt verwendbaren Li-Ionen-Akku abgestimmt.

### Akku laden (siehe Bild B)

**Hinweis:** Der Akku wird teilgeladen ausgeliefert. Um die volle Leistung des Akkus zu gewährleisten, laden Sie vor dem ersten Einsatz den Akku vollständig im Ladegerät auf.

Der Li-Ionen-Akku kann jederzeit aufgeladen werden, ohne die Lebensdauer zu verkürzen. Eine Unterbrechung des Ladevorganges schädigt den Akku nicht.

Der Li-Ionen-Akku ist durch die „Electronic Cell Protection (ECP)“ gegen Tiefentladung geschützt. Bei entladem Akku wird das Produkt durch eine Schutzschaltung abgeschaltet: Das Produkt arbeitet nicht mehr.

**Hinweis:** Die Micro-USB-Buchse **(11)** zum Anschluss des Micro-USB-Kabels **(9)** befindet sich im Griff.

Der Akku muss geladen werden, wenn die Akku-Ladezustandsanzeige **(1)** rot leuchtet. Schalten Sie das Gerät aus und laden Sie den Akku.

Verbinden Sie das Gerät mittels mitgeliefertem Micro-USB-Kabel **(9)** mit dem Ladegerät **(10)**. Stecken Sie das Ladegerät **(10)** in die Steckdose. Der Ladevorgang beginnt.

Während des Ladevorgangs erwärmt sich der Handgriff der Maschine. Das ist normal.

Die Akku-Ladezustandsanzeige **(1)** leuchtet während des Ladevorganges dauerhaft rot. Ist der Akku vollständig aufgeladen, schaltet sich die Akku-Ladezustandsanzeige **(1)** aus.

Trennen Sie das Ladegerät vom Stromnetz, wenn der Ladevorgang beendet ist.

Beachten Sie die Hinweise zur Entsorgung.

## Montage/Demontage Schneidmesser (siehe Bilder C)

Drücken Sie die Entriegelungstaste **(12)** und schieben Sie die Abdeckung **(5)** nach hinten. Nehmen Sie die Abdeckung **(5)** vom Gehäuse ab.

Klappen Sie das Schneidmesser **(6)/(7)** nach oben und nehmen Sie danach das Schneidmesser **(6)/(7)** heraus.

Richten Sie die Aussparungen am Schneidmesser **(6)/(7)** an den Haltestiften aus und anschließend klappen das Schneidmesser **(6)/(7)** nach unten.

Setzen Sie die Abdeckung **(5)** wieder auf und schieben Sie diese anschließend bis zum Einrasten nach vorn.

## Betrieb

- Achten Sie darauf, dass die Abdeckung der USB-Buchse **(2)** während des Betriebs geschlossen ist. So vermeiden Sie Staubeintritt.
- Verwenden Sie keine beschädigten Messer (z. B. keine Risse usw.). Ersetzen Sie beschädigte Messer sofort.

### Ein-/Ausschalten (siehe Bild D)

Drücken Sie die Einschaltsperrle **(4)** und betätigen Sie in gedrücktem Zustand den Ein-/Ausschalter **(3)**.

Lassen Sie die Einschaltsperrle **(4)** los.

Wenn Sie den Ein-/Ausschalter **(3)** betätigen, leuchtet die LED dauerhaft grün.

### Akku-Ladezustandsanzeige

| LED                                                                        | Kapazität |
|----------------------------------------------------------------------------|-----------|
| LED leuchtet dauerhaft grün                                                | 33–100 %  |
| LED leuchtet dauerhaft rot, während der Ein-/Ausschalter halb gedrückt ist | 0–33 %    |

### Hecken schneiden (nur Strauchschere)

- Beachten Sie, dass beim Beseitigen von abgeschnittenem Material oder der Instandhaltung das Produkt ausgeschaltet ist. Ein unbeabsichtigtes Einschalten kann zu schweren Verletzungen führen.

Überprüfen Sie vor Arbeitsbeginn die Hecke auf versteckte Fremdkörper wie z.B. Gartenzäune.

Es können Äste bis zu einer Dicke von max. 8 mm geschnitten werden. Bewegen Sie das Produkt auf der Schnittlinie gleichmäßig vorwärts, um die Äste dem Schneidmesser zuzuführen. Der doppelseitige Messerbalken ermöglicht den Schnitt in beide Richtungen oder Pendelbewegungen von einer zur anderen Seite.

Setzen Sie nach dem Gebrauch den Messerschutz für das Schneidmesser auf.



## Empfohlene Jahreszeiten

Schneiden Sie Laubhecken im Juni und Oktober.  
Schneiden Sie Nadelholzhecken im April und August.  
Schneiden Sie Koniferen und andere schnellwüchsige Hecken ab Mai ca. alle 6 Wochen.

## Kanten schneiden (nur Grasschere)

Führen Sie das Produkt entlang der Rasenkante. Vermeiden Sie, dass das Schneidmesser in Kontakt mit gepflasterten Böden, Steinen oder Gartenmauern kommt, da dies die Lebensdauer des Schneidmessers erheblich verkürzt.  
Setzen Sie nach dem Gebrauch den Messerschutz für das Schneidmesser auf.

## Fehlersuche

| Symptome                                                                        | Mögliche Ursache                                 | Abhilfe                                                                                                                                                 |
|---------------------------------------------------------------------------------|--------------------------------------------------|---------------------------------------------------------------------------------------------------------------------------------------------------------|
| Schnittdauer pro Akku-Ladung gering                                             | Der Akku nähert sich das Ende seiner Lebensdauer | Kundendienst aufsuchen.                                                                                                                                 |
| Akku-Ladeanzeige leuchtet rot und das Gartengerät lässt sich nicht einschalten. | Akkutemperatur zu hoch                           | Die Umgebungstemperatur ist zu hoch. Setzen Sie das Gartengerät nicht direktem Sonnenlicht aus. Warten Sie 10-15 Minuten, damit der Akku abkühlen kann. |

## Wartung und Service

### Wartung, Reinigung und Lagerung

#### ► Halten Sie das Produkt sauber, um gut und sicher arbeiten zu können.

Stellen Sie keine anderen Gegenstände auf dem Gartengerät ab.

Halten Sie das Produkt und die Lüftungsschlitze sauber, um gut und sicher arbeiten zu können.

Besprühen Sie das Produkt nie mit Wasser.

Tauchen Sie das Produkt nie unter Wasser.

Lagern Sie das Produkt an einem sicheren Platz, trocken und außerhalb der Reichweite von Kindern.

Stellen Sie keine anderen Gegenstände auf dem Produkt ab.

Stellen Sie sicher, dass alle Muttern, Bolzen und Schrauben festsitzen, damit ein sicheres Arbeiten mit dem Produkt möglich ist.

Überprüfen Sie das Produkt und ersetzen Sie sicherheitshalber abgenutzte oder beschädigte Teile.

Stellen Sie sicher, dass auszuwechselnde Teile von Bosch stammen.

### Kundendienst und Anwendungsberatung

Der Kundendienst beantwortet Ihre Fragen zu Reparatur und Wartung Ihres Produkts sowie zu Ersatzteilen. Explosionszeichnungen und Informationen zu Ersatzteilen finden Sie auch unter: **www.bosch-pt.com**

Das Bosch-Anwendungsberatungs-Team hilft Ihnen gerne bei Fragen zu unseren Produkten und deren Zubehör.

Geben Sie bei allen Rückfragen und Ersatzteilbestellungen bitte unbedingt die 10-stellige Sachnummer laut Typenschild des Produkts an.

#### Deutschland

Robert Bosch Power Tools GmbH  
Servicezentrum Elektrowerkzeuge

Zur Luhne 2  
37589 Kalefeld – Willershausen  
Kundendienst: Tel.: (0711) 40040480  
E-Mail: Servicezentrum.Elektrowerkzeuge@de.bosch.com  
Unter [www.bosch-pt.de](http://www.bosch-pt.de) können Sie online Ersatzteile bestellen oder Reparaturen anmelden.

Anwendungsberatung:  
Tel.: (0711) 40040480  
Fax: (0711) 40040482  
E-Mail: [kundenberatung.ew@de.bosch.com](mailto:kundenberatung.ew@de.bosch.com)

#### Weitere Serviceadressen finden Sie unter:

[www.bosch-pt.com/serviceaddresses](http://www.bosch-pt.com/serviceaddresses)

### Transport

Die enthaltenen Li-Ionen-Akkus unterliegen den Anforderungen des Gefahrgutrechts. Die Akkus können durch den Benutzer ohne weitere Auflagen auf der Straße transportiert werden.

Beim Versand durch Dritte (z.B.: Lufttransport oder Spedition) sind besondere Anforderungen an Verpackung und Kennzeichnung zu beachten. Hier muss bei der Vorbereitung des Versandstückes ein Gefahrgut-Experte hinzugezogen werden.

### Entsorgung



Produkte, Akkus, Zubehör und Verpackungen sollen einer umweltgerechten Wiederverwertung zugeführt werden.



Werfen Sie Produkte und Akkus/Batterien nicht in den Hausmüll!

#### Nur für EU-Länder:

Gemäß der europäischen Richtlinie 2012/19/EU müssen nicht mehr gebrauchsfähige Produkte und gemäß der europäischen Richtlinie 2006/66/EG müssen defekte oder verbrauchte Akkus/Batterien getrennt gesammelt und einer umweltgerechten Wiederverwertung zugeführt werden.

**Akkus/Batterien:****Li-Ion:**

Bitte beachten Sie die Hinweise im Abschnitt Transport (siehe „Transport“, Seite 9).

- ▶ **Integrierte Akkus dürfen zur Entsorgung nur von Fachpersonal entnommen werden.** Durch das Öffnen der Gehäuseschale kann das Produkt zerstört werden.

Um den Akku aus dem Produkt zu entnehmen, betätigen Sie das Produkt so lange, bis der Akku vollständig entladen ist. Drehen Sie die Schrauben am Gehäuse heraus und nehmen Sie die Gehäuseschale ab, um den Akku zu entnehmen. Um einen Kurzschluss zu verhindern, trennen Sie die Anschlüsse am Akku einzeln nacheinander und isolieren Sie anschließend die Pole. Auch bei vollständiger Entladung ist noch eine Restkapazität im Akku enthalten, die im Kurzschlussfall freigesetzt werden kann.

## English

### Safety Notes

#### Explanation of symbols



Read instruction manual.



Make sure that bystanders are not injured by foreign objects being hurled away.



Warning: Keep a safe distance to the product when operating.



Do not use the product in the rain or leave it outdoors when it is raining.



Warning: The blade continues to move after the product is switched off.



Keep hands away from blade.

#### General Power Tool Safety Warnings

**⚠ WARNING** Read all safety warnings, instructions, illustrations and specifications provided with this power tool. Failure to follow all instructions listed below may result in electric shock, fire and/or serious injury.

**Save all warnings and instructions for future reference.**

The term "power tool" in the warnings refers to your mains-operated (corded) power tool or battery-operated (cordless) power tool.

#### Work area safety

- ▶ **Keep work area clean and well lit.** Cluttered or dark areas invite accidents.
- ▶ **Do not operate power tools in explosive atmospheres, such as in the presence of flammable liquids, gases or dust.** Power tools create sparks which may ignite the dust or fumes.
- ▶ **Keep children and bystanders away while operating a power tool.** Distractions can cause you to lose control.

#### Electrical safety

- ▶ **Power tool plugs must match the outlet. Never modify the plug in any way. Do not use any adapter plugs with earthed (grounded) power tools.** Unmodified plugs and matching outlets will reduce risk of electric shock.
- ▶ **Avoid body contact with earthed or grounded surfaces, such as pipes, radiators, ranges and refrigerators.** There is an increased risk of electric shock if your body is earthed or grounded.
- ▶ **Do not expose power tools to rain or wet conditions.** Water entering a power tool will increase the risk of electric shock.
- ▶ **Do not abuse the cord. Never use the cord for carrying, pulling or unplugging the power tool. Keep cord away from heat, oil, sharp edges or moving parts.** Damaged or entangled cords increase the risk of electric shock.
- ▶ **When operating a power tool outdoors, use an extension cord suitable for outdoor use.** Use of a cord suitable for outdoor use reduces the risk of electric shock.
- ▶ **If operating a power tool in a damp location is unavoidable, use a residual current device (RCD) protected supply.** Use of an RCD reduces the risk of electric shock.

#### Personal safety

- ▶ **Stay alert, watch what you are doing and use common sense when operating a power tool. Do not use a power tool while you are tired or under the influence of drugs, alcohol or medication.** A moment of inattention while operating power tools may result in serious personal injury.
- ▶ **Use personal protective equipment. Always wear eye protection.** Protective equipment such as a dust mask, non-skid safety shoes, hard hat or hearing protection used for appropriate conditions will reduce personal injuries.
- ▶ **Prevent unintentional starting. Ensure the switch is in the off-position before connecting to power source and/or battery pack, picking up or carrying the tool.** Carrying power tools with your finger on the switch or engaging power tools that have the switch on invites accidents.

- ▶ **Remove any adjusting key or wrench before turning the power tool on.** A wrench or a key left attached to a rotating part of the power tool may result in personal injury.
- ▶ **Do not overreach. Keep proper footing and balance at all times.** This enables better control of the power tool in unexpected situations.
- ▶ **Dress properly. Do not wear loose clothing or jewellery. Keep your hair and clothing away from moving parts.** Loose clothes, jewellery or long hair can be caught in moving parts.
- ▶ **If devices are provided for the connection of dust extraction and collection facilities, ensure these are connected and properly used.** Use of dust collection can reduce dust-related hazards.
- ▶ **Do not let familiarity gained from frequent use of tools allow you to become complacent and ignore tool safety principles.** A careless action can cause severe injury within a fraction of a second.

#### Power tool use and care

- ▶ **Do not force the power tool. Use the correct power tool for your application.** The correct power tool will do the job better and safer at the rate for which it was designed.
- ▶ **Do not use the power tool if the switch does not turn it on and off.** Any power tool that cannot be controlled with the switch is dangerous and must be repaired.
- ▶ **Disconnect the plug from the power source and/or remove the battery pack, if detachable, from the power tool before making any adjustments, changing accessories, or storing power tools.** Such preventive safety measures reduce the risk of starting the power tool accidentally.
- ▶ **Store idle power tools out of the reach of children and do not allow persons unfamiliar with the power tool or these instructions to operate the power tool.** Power tools are dangerous in the hands of untrained users.
- ▶ **Maintain power tools and accessories. Check for misalignment or binding of moving parts, breakage of parts and any other condition that may affect the power tool's operation. If damaged, have the power tool repaired before use.** Many accidents are caused by poorly maintained power tools.
- ▶ **Keep cutting tools sharp and clean.** Properly maintained cutting tools with sharp cutting edges are less likely to bind and are easier to control.
- ▶ **Use the power tool, accessories and tool bits etc. in accordance with these instructions, taking into account the working conditions and the work to be performed.** Use of the power tool for operations different from those intended could result in a hazardous situation.
- ▶ **Keep handles and grasping surfaces dry, clean and free from oil and grease.** Slippery handles and grasping surfaces do not allow for safe handling and control of the tool in unexpected situations.

#### Battery tool use and care

- ▶ **Recharge only with the charger specified by the manufacturer.** A charger that is suitable for one type of battery pack may create a risk of fire when used with another battery pack.
- ▶ **Use power tools only with specifically designated battery packs.** Use of any other battery packs may create a risk of injury and fire.
- ▶ **When battery pack is not in use, keep it away from other metal objects, like paper clips, coins, keys, nails, screws or other small metal objects, that can make a connection from one terminal to another.** Shorting the battery terminals together may cause burns or a fire.
- ▶ **Under abusive conditions, liquid may be ejected from the battery; avoid contact. If contact accidentally occurs, flush with water. If liquid contacts eyes, additionally seek medical help.** Liquid ejected from the battery may cause irritation or burns.
- ▶ **Do not use a battery pack or tool that is damaged or modified.** Damaged or modified batteries may exhibit unpredictable behaviour resulting in fire, explosion or risk of injury.
- ▶ **Do not expose a battery pack or tool to fire or excessive temperature.** Exposure to fire or temperature above 130°C may cause explosion.
- ▶ **Follow all charging instructions and do not charge the battery pack or tool outside the temperature range specified in the instructions.** Charging improperly or at temperatures outside the specified range may damage the battery and increase the risk of fire.

#### Service

- ▶ **Have your power tool serviced by a qualified repair person using only identical replacement parts.** This will ensure that the safety of the power tool is maintained.
- ▶ **Never service damaged battery packs.** Service of battery packs should only be performed by the manufacturer or authorized service providers.

#### Hedge trimmer safety warnings

- ▶ **Keep all parts of the body away from the blade. Do not remove cut material or hold material to be cut when blades are moving.** Blades continue to move after the switch is turned off. A moment of inattention while operating the hedge trimmer may result in serious personal injury.
- ▶ **Carry the hedge trimmer by the handle with the blade stopped and taking care not to operate any power switch.** Proper carrying of the hedge trimmer will decrease the risk of inadvertent starting and resultant personal injury from the blades.
- ▶ **When transporting or storing the hedge trimmer, always fit the blade cover.** Proper handling of the hedge trimmer will decrease the risk of personal injury from the blades.

- ▶ **When clearing jammed material or servicing the unit, make sure all power switches are off and the battery pack is removed or disconnected.** Unexpected actuation of the hedge trimmer while clearing jammed material or servicing may result in serious personal injury.
- ▶ **Hold the hedge trimmer by insulated gripping surfaces only, because the blade may contact hidden wiring.** Blades contacting a "live" wire may make exposed metal parts of the hedge trimmer "live" and could give the operator an electric shock.
- ▶ **Keep all power cords and cables away from cutting area.** Power cords or cables may be hidden in hedges or bushes and can be accidentally cut by the blade.
- ▶ **Do not use the hedge trimmer in bad weather conditions, especially when there is a risk of lightning.** This decreases the risk of being struck by lightning.

#### Shrub/Grass Shears safety warnings

- ▶ This product is not intended for use by persons (including children) with reduced physical, sensory or mental capabilities, or lack of experience and knowledge, unless they have been given supervision or instruction concerning use of the appliance by a person responsible for their safety. Children should be supervised to ensure that they do not play with the product.
- ▶ Never allow children or people unfamiliar with these instructions to use the product. Local regulations may restrict the age of the operator. When not in use store the product out of reach of children.
- ▶ The user is responsible for accidents or hazards occurring to other people or their property.
- ▶ Never operate the product while people, especially children or pets, are nearby.
- ▶ Avoid trimming in bad weather conditions especially when there is a risk of lightning.
- ▶ Use the product only in daylight or good artificial light.
- ▶ Check that covers and guards are undamaged and correctly fitted. Carry out necessary maintenance or repairs before using.
- ▶ Only switch on the motor when your hands and feet are away from the blade.
- ▶ Take care against injury to feet and hands from the cutting means.
- ▶ Do not touch or insert conductive objects (such as screwdrivers or similar) into the micro USB port.
- ▶ **The product contains a battery that is non-replaceable.**

#### Safety Warnings for Battery Chargers









- ▶ Never allow children, persons with physical, sensory or mental limitations or a lack of experience and/or knowledge and/or people unfamiliar with these instructions to use the battery charger. Local regulations may restrict the age of the operator.
- ▶ **Supervise children at all times.** This will ensure that children do not play with the battery charger.
- ▶ **Keep the battery charger away from rain or moisture.** Penetration of water in the battery charger increases the risk of an electric shock.
- ▶ **Keep the charger clean.** Contamination can lead to danger of an electric shock.
- ▶ **Before each use check the battery charger and USB cable. If damage is detected, do not use the battery charger. Never open the battery charger yourself. All repairs must be performed by a Bosch Service Centre.**

Damaged battery chargers and USB cables increase the risk of an electric shock.

- ▶ **Do not operate the battery charger on flammable surfaces (e. g., paper, textiles, etc.) or surroundings.** The heating of the battery charger during the charging process can pose a fire hazard.
- ▶ **Damage to the machine may cause vapours to be emitted. Ventilate the area and seek medical attention in case of discomfort.** The vapours can irritate the respiratory system.



### Symbols

The following symbols are important for reading and understanding the original instructions. Please take note of the symbols and their meaning. The correct interpretation of the symbols will help you to use the product in a better and safer manner.

| Symbol                                                                              | Meaning                                                                       |
|-------------------------------------------------------------------------------------|-------------------------------------------------------------------------------|
|    | Wear eye protection and stout shoes at all times while operating the product. |
|    | Only use the battery charger indoors, in dry conditions.                      |
|    | Movement direction                                                            |
|    | Reaction direction                                                            |
|   | Wear protective gloves                                                        |
|  | Weight                                                                        |
|  | Switching on                                                                  |
|  | Switching off                                                                 |
|  | Permitted action                                                              |

### Technical Data

| EasyShear                                       |                  | Grass shear          | Shrub shear          |
|-------------------------------------------------|------------------|----------------------|----------------------|
| Article number                                  |                  | <b>3 600 H33 3..</b> | <b>3 600 H33 3..</b> |
| Rated voltage                                   | V $\overline{=}$ | 3.6                  | 3.6                  |
| Blade length                                    | mm               | -                    | 120                  |
| Blade width                                     | mm               | 80                   | -                    |
| Weight according to EPTA-Procedure 01:2014      | kg               | 0.46                 | 0.53                 |
| Recommended ambient temperature during charging | °C               | 0... +45             | 0... +45             |

| Symbol                                                                            | Meaning                 |
|-----------------------------------------------------------------------------------|-------------------------|
|  | Prohibited action       |
| CLICK!                                                                            | Audible noise           |
|  | Accessories/Spare parts |

## Product description and specifications



**Read all safety warnings and all instructions.** Failure to follow the safety warnings and instructions may result in electric shock, fire and/or serious injury.

Please observe the illustrations at the ending of this operating manual.

### Intended use

The garden product is intended for light trimming of shrubs and lawn edges.

### Product Features (see figure A)

- (1) Battery Charge Indicator
- (2) Cover, micro USB port
- (3) On/Off switch
- (4) Lock-off button for On/Off switch
- (5) Pivot cover
- (6) Grass shear blade
- (7) Shrub shear blade
- (8) Handle (insulated gripping surface)
- (9) USB cable<sup>a)</sup>
- (10) Battery charger<sup>a)</sup> (country-specific)
- (11) Micro USB socket
- (12) Release button for cover

a) **Accessories shown or described are not included with the product as standard. You can find the complete selection of accessories in our accessories range.**

| EasyShear                                                                |                    | Grass shear   | Shrub shear   |
|--------------------------------------------------------------------------|--------------------|---------------|---------------|
| Permitted ambient temperature during operation <sup>A)</sup> and storage | °C                 | -10... +50    | -10... +50    |
| <b>Battery</b>                                                           |                    | <b>Li-Ion</b> | <b>Li-Ion</b> |
| Rated voltage                                                            | V $\overline{---}$ | 3.6           | 3.6           |
| Capacity                                                                 | Ah                 | 1.5           | 1.5           |
| Number of battery cells                                                  |                    | 1             | 1             |
| <b>Charging cable</b>                                                    |                    |               |               |
| Article number                                                           |                    | 1 607 000 CG9 | 1 607 000 CG9 |

A) Limited performance at temperatures <0 °C

### Charger

|                                            |    |                    |
|--------------------------------------------|----|--------------------|
| Article number                             |    |                    |
|                                            | EU | 2 609 120 713      |
|                                            | UK | 2 609 120 718      |
| Charging current                           | A  | 1.0                |
| Charging period (battery discharged)       | h  | 3.5                |
| Weight according to EPTA-Procedure 01:2014 | kg | 0.03 <sup>A)</sup> |
| Protection class                           |    | □ / II             |

#### A) country specific

The specifications apply to a rated voltage [U] of 230 V. These specifications may vary at different voltages and in country-specific models.

## Noise/Vibration Information

### Grass shear

Measured sound values determined according to **EN 50636-2-94**.

Typically the A-weighted sound pressure level of the product is less than 70 dB(A). Uncertainty K = 3 dB.

Vibration total values  $a_h$  (triax vector sum) and uncertainty K determined according to **EN 50636-2-94**:

$$a_h < 2.5 \text{ m/s}^2, K = 1.5 \text{ m/s}^2.$$

### Hedgecutter

Measured sound values determined according to **EN 62841-4-2**.

Typically the A-weighted sound pressure level of the product is less than 70 dB(A). Uncertainty K = 3 dB.

Vibration total values  $a_h$  (triax vector sum) and uncertainty K determined according to **EN 62841-4-2**:

$$a_h < 2.5 \text{ m/s}^2, K = 1.5 \text{ m/s}^2.$$

The vibration level and noise emission value given in these instructions have been measured in accordance with a standardised measuring procedure and may be used to compare power tools. They may also be used for a preliminary estimation of vibration and noise emissions.

The stated vibration level and noise emission value represent the main applications of the power tool. However, if the power tool is used for other applications, with different application tools or is poorly maintained, the vibration level and noise emission value may differ. This may significantly increase the vibration and noise emissions over the total working period.

To estimate vibration and noise emissions accurately, the times when the tool is switched off or when it is running but not actually being used should also be taken into account. This may significantly reduce vibration and noise emissions over the total working period.

Implement additional safety measures to protect the operator from the effects of vibration, such as servicing the power tool and application tools, keeping their hands warm, and organising workflows correctly.

## Starting Operation

- **Use only the chargers listed in the technical data.** Only these battery chargers are matched to the lithium-ion battery of your product.

### Battery Charging (see figure B)

**Note:** The battery is supplied partially charged. To ensure full battery capacity, completely charge the battery in the battery charger before using for the first time.

The lithium-ion battery can be charged at any time without reducing its service life. Interrupting the charging procedure does not cause damage to the battery.

The "Electronic Cell Protection (ECP)" protects the lithium-ion battery against deep discharging. When the battery is empty, the product is switched off by means of a protective circuit: The product no longer operates.

**Note:** The micro-USB port (**11**) for connection of the micro-USB cable (**9**) is in the handle.

When the charger level indicator **(1)** lights up red, the battery must be charged. Switch the machine off and charge the battery.

Connect the machine to the charger **(10)** using the micro-USB cable **(9)**. Plug the charger **(10)** into the socket. The charging process begins.

During the charging procedure, the handle of the machine warms up. This is normal.

The charger level indicator **(1)** continuously lights up red during the charging procedure. When the battery is completely charged, the charger level indicator **(1)** goes out.

Disconnect the battery charger from the mains supply when charging process ends.

Observe the notes for disposal.

### Mounting/Removing the Blade (see figures C)

Press the release button **(12)** and slide the cover **(5)** toward the rear. Remove the cover **(5)** from the housing.

Tilt the blade **(6)/(7)** upward and then remove the blade **(6)/(7)**.

Align the recesses on the blade **(6)/(7)** against the holding pins and then tilt the blade **(6)/(7)** downward.

Mount the cover **(5)** again and then slide it toward the front until it engages.

## Operation

- ▶ Make sure that the cover of the USB port **(2)** is shut during operation. This prevents the penetration of dust.
- ▶ Do not use a damaged blade (e.g. cracks, etc.). Replace a damaged blade immediately.

### Switching On and Off (see figure D)

Press and hold the lock-off button **(4)** and actuate the On/Off switch **(3)**.

Release the lock-off button **(4)**.

## Troubleshooting

| Problem                                                                      | Possible Cause                        | Corrective Measure                                                                                                      |
|------------------------------------------------------------------------------|---------------------------------------|-------------------------------------------------------------------------------------------------------------------------|
| Cutting time per battery charge too low                                      | Battery close to end of service life. | Contact Service Agent.                                                                                                  |
| Charger level indicator lights up red and the product cannot be switched on. | Battery temperature too high          | Ambient temperature too high Do not expose the product to direct sunlight. Wait 10–15 minutes to let battery cool down. |

## Maintenance and Service

### Maintenance, Cleaning and Storage

- ▶ **For safe and proper working, always keep the product clean.**

Do not place other objects on the garden product.

When actuating the On/Off switch **(3)**, the LED continuously lights up green.

### Battery Charge Indicator

| LED                                                                    | Capacity |
|------------------------------------------------------------------------|----------|
| LED continuously lights up green                                       | 33–100 % |
| LED continuously lights up red while On/Off switch is halfway pressed. | 0–33 %   |

### Cutting Shrubs (only Shrub Shear)

- ▶ Make sure that the product is switched off when removing cut-off material or during maintenance. Unintentional switching on may cause serious injury.

Before cutting check the hedge/shrub for foreign objects e. g. wire fences.

Cut stems up to 8 mm in thickness. When cutting, move the product steadily along the line of cut, so that stems are fed directly into the cutter blades. The double edge of the cutting blade enables cutting to either direction, or with a side to side motion.

After use, mount the blade guard.

### Recommended times

Cut hedges with deciduous leaves in June and October.

Cut evergreen hedges in April and August.

Cut conifer and other fast growing shrubs approx. every six weeks from May onwards.

### Cutting Edges (only Grass Shear)

Guide the product along the edge of the lawn. Prevent the blade from coming into contact with paved paths, stones or garden walls because this significantly reduces the lifetime of the blade.

After use, mount the blade guard.



Keep all nuts, bolts and screws tight to ensure safe working with the product.

Inspect the product and replace worn or damaged parts for safety.

Ensure replacement parts fitted are Bosch-approved.

### After-Sales Service and Application Service

Our after-sales service responds to your questions concerning maintenance and repair of your product as well as spare parts. You can find explosion drawings and information on spare parts at: [www.bosch-pt.com](http://www.bosch-pt.com)

The Bosch product use advice team will be happy to help you with any questions about our products and their accessories.

In all correspondence and spare parts orders, please always include the 10-digit article number given on the nameplate of the product.

#### Great Britain

Robert Bosch Ltd. (B.S.C.)  
P.O. Box 98  
Broadwater Park  
North Orbital Road  
Denham Uxbridge  
UB 9 5HJ

At [www.bosch-pt.co.uk](http://www.bosch-pt.co.uk) you can order spare parts or arrange the collection of a product in need of servicing or repair.

Tel. Service: (0344) 7360109

E-Mail: [boschservicecentre@bosch.com](mailto:boschservicecentre@bosch.com)

#### You can find further service addresses at:

[www.bosch-pt.com/serviceaddresses](http://www.bosch-pt.com/serviceaddresses)

### Transport

The contained lithium-ion batteries are subject to the Dangerous Goods Legislation requirements. The batteries are suitable for road-transport by the user without further restrictions.

When shipping by third parties (e.g.: by air transport or forwarding agency), special requirements on packaging and labelling must be observed. For preparation of the item being shipped, consulting an expert for hazardous material is required.

### Disposal



The product, batteries, accessories and packaging should be sorted for environmental-friendly recycling.



Do not dispose of the product and batteries/rechargeable batteries into household waste!

#### Only for EU countries:

According to the European Guideline 2012/19/EU, products that are no longer usable, and according to the European Guideline 2006/66/EC, defective or used battery packs/batteries, must be collected separately and disposed of in an environmentally correct manner.

### Battery packs/batteries:

#### Li-ion:

Please observe the notes in the section on transport (see "Transport", page 16).

► **Integrated batteries may only be removed for disposal by a qualified repair person.** Opening the housing shell can damage or destroy the product.

Before you can remove the battery from the product, you will need to run the product until the battery is completely discharged. Unscrew the screws on the housing and remove the housing shell in order to remove the battery. To prevent a short circuit, disconnect the connectors on the battery one at a time and then isolate the poles. Even when fully discharged, the battery still contains a residual capacity which can be released in case of a short circuit.

#### UK Importer:

Robert Bosch Ltd.  
Broadwater Park  
North Orbital Road  
Uxbridge UB9 5HJ

## Français

### Consignes de sécurité

#### Explication des symboles



Lire soigneusement ces instructions d'utilisation.



Prendre les précautions nécessaires pour que les personnes se trouvant à proximité ne risquent pas d'être blessées par des projections provenant de l'outil.



Avertissement : Maintenir une distance de sécurité quand le produit est en marche.



Ne pas utiliser le produit par temps de pluie et ne pas l'exposer à la pluie.



Attention : Une fois le produit éteint, la lame ne s'immobilise pas instantanément !



Garder les mains à distance de la lame.

## Avertissements de sécurité généraux pour l'outil électrique

### **AVERTISSEMENT**

**Lire tous les avertissements de sécurité, les instructions, les illustrations et les spécifications fournis**

**avec cet outil électrique.** Ne pas suivre les instructions énumérées ci-dessous peut provoquer un choc électrique, un incendie et/ou une blessure sérieuse.

**Conserver tous les avertissements et toutes les instructions pour pouvoir s'y reporter ultérieurement.**

Le terme "outil électrique" dans les avertissements fait référence à votre outil électrique alimenté par le secteur (avec cordon d'alimentation) ou votre outil électrique fonctionnant sur batterie (sans cordon d'alimentation).

### Sécurité de la zone de travail

- ▶ **Conserver la zone de travail propre et bien éclairée.**  
Les zones en désordre ou sombres sont propices aux accidents.
- ▶ **Ne pas faire fonctionner les outils électriques en atmosphère explosive, par exemple en présence de liquides inflammables, de gaz ou de poussières.** Les outils électriques produisent des étincelles qui peuvent enflammer les poussières ou les fumées.
- ▶ **Maintenir les enfants et les personnes présentes à l'écart pendant l'utilisation de l'outil électrique.** Les distractions peuvent vous faire perdre le contrôle de l'outil.

### Sécurité électrique

- ▶ **Il faut que les fiches de l'outil électrique soient adaptées au socle. Ne jamais modifier la fiche de quelque façon que ce soit. Ne pas utiliser d'adaptateurs avec des outils électriques à branchement de terre.** Des fiches non modifiées et des socles adaptés réduisent le risque de choc électrique.
- ▶ **Éviter tout contact du corps avec des surfaces reliées à la terre telles que les tuyaux, les radiateurs, les cuisinières et les réfrigérateurs.** Il existe un risque accru de choc électrique si votre corps est relié à la terre.
- ▶ **Ne pas exposer les outils électriques à la pluie ou à des conditions humides.** La pénétration d'eau à l'intérieur d'un outil électrique augmente le risque de choc électrique.
- ▶ **Ne pas maltraiter le cordon. Ne jamais utiliser le cordon pour porter, tirer ou débrancher l'outil électrique. Maintenir le cordon à l'écart de la chaleur, du lubrifiant, des arêtes vives ou des parties en mouvement.** Des cordons endommagés ou emmêlés augmentent le risque de choc électrique.
- ▶ **Lorsqu'on utilise un outil électrique à l'extérieur, utiliser un prolongateur adapté à l'utilisation extérieure.** L'utilisation d'un cordon adapté à l'utilisation extérieure réduit le risque de choc électrique.
- ▶ **Si l'usage d'un outil électrique dans un emplacement humide est inévitable, utiliser une alimentation protégée par un dispositif à courant différentiel résiduel**

(RCD). L'usage d'un RCD réduit le risque de choc électrique.

### Sécurité des personnes

- ▶ **Rester vigilant, regarder ce que vous êtes en train de faire et faire preuve de bon sens dans votre utilisation de l'outil électrique. Ne pas utiliser un outil électrique lorsque vous êtes fatigué ou sous l'emprise de drogues, de l'alcool ou de médicaments.** Un moment d'inattention en cours d'utilisation d'un outil électrique peut entraîner des blessures graves.
  - ▶ **Utiliser un équipement de protection individuelle. Toujours porter une protection pour les yeux.** Les équipements de protection individuelle tels que les masques contre les poussières, les chaussures de sécurité antidérapantes, les casques ou les protections auditives utilisés pour les conditions appropriées réduisent les blessures.
  - ▶ **Éviter tout démarrage intempestif. S'assurer que l'interrupteur est en position arrêt avant de brancher l'outil au secteur et/ou au bloc de batteries, de le ramasser ou de le porter.** Porter les outils électriques en ayant le doigt sur l'interrupteur ou brancher des outils électriques dont l'interrupteur est en position marche est source d'accidents.
  - ▶ **Retirer toute clé de réglage avant de mettre l'outil électrique en marche.** Une clé laissée fixée sur une partie tournante de l'outil électrique peut donner lieu à des blessures.
  - ▶ **Ne pas se précipiter. Garder une position et un équilibre adaptés à tout moment.** Cela permet un meilleur contrôle de l'outil électrique dans des situations inattendues.
  - ▶ **S'habiller de manière adaptée. Ne pas porter de vêtements amples ou de bijoux. Garder les cheveux et les vêtements à distance des parties en mouvement.** Des vêtements amples, des bijoux ou les cheveux longs peuvent être pris dans des parties en mouvement.
  - ▶ **Si des dispositifs sont fournis pour le raccordement d'équipements pour l'extraction et la récupération des poussières, s'assurer qu'ils sont connectés et correctement utilisés.** Utiliser des collecteurs de poussière peut réduire les risques dus aux poussières.
  - ▶ **Rester vigilant et ne pas négliger les principes de sécurité de l'outil sous prétexte que vous avez l'habitude de l'utiliser.** Une fraction de seconde d'inattention peut provoquer une blessure grave.
- ### Utilisation et entretien de l'outil électrique
- ▶ **Ne pas forcer l'outil électrique. Utiliser l'outil électrique adapté à votre application.** L'outil électrique adapté réalise mieux le travail et de manière plus sûre au régime pour lequel il a été construit.
  - ▶ **Ne pas utiliser l'outil électrique si l'interrupteur ne permet pas de passer de l'état de marche à arrêt et inversement.** Tout outil électrique qui ne peut pas être commandé par l'interrupteur est dangereux et il faut le réparer.

- ▶ **Débrancher la fiche de la source d'alimentation et/ou enlever le bloc de batteries, s'il est amovible, avant tout réglage, changement d'accessoires ou avant de ranger l'outil électrique.** De telles mesures de sécurité préventives réduisent le risque de démarrage accidentel de l'outil électrique.
- ▶ **Conserver les outils électriques à l'arrêt hors de la portée des enfants et ne pas permettre à des personnes ne connaissant pas l'outil électrique ou les présentes instructions de le faire fonctionner.** Les outils électriques sont dangereux entre les mains d'utilisateurs novices.
- ▶ **Observer la maintenance des outils électriques et des accessoires. Vérifier qu'il n'y a pas de mauvais alignement ou de blocage des parties mobiles, des pièces cassées ou toute autre condition pouvant affecter le fonctionnement de l'outil électrique. En cas de dommages, faire réparer l'outil électrique avant de l'utiliser.** De nombreux accidents sont dus à des outils électriques mal entretenus.
- ▶ **Garder affûtés et propres les outils permettant de couper.** Des outils destinés à couper correctement entretenus avec des pièces coupantes tranchantes sont moins susceptibles de bloquer et sont plus faciles à contrôler.
- ▶ **Utiliser l'outil électrique, les accessoires et les lames etc., conformément à ces instructions, en tenant compte des conditions de travail et du travail à réaliser.** L'utilisation de l'outil électrique pour des opérations différentes de celles prévues peut donner lieu à des situations dangereuses.
- ▶ **Il faut que les poignées et les surfaces de préhension restent sèches, propres et dépourvues d'huiles et de graisses.** Des poignées et des surfaces de préhension glissantes rendent impossibles la manipulation et le contrôle en toute sécurité de l'outil dans les situations inattendues.

#### Utilisation des outils fonctionnant sur batteries et précautions d'emploi

- ▶ **Ne recharger qu'avec le chargeur spécifié par le fabricant.** Un chargeur qui est adapté à un type de bloc de batteries peut créer un risque de feu lorsqu'il est utilisé avec un autre type de bloc de batteries.
- ▶ **N'utiliser les outils électriques qu'avec des blocs de batteries spécifiquement désignés.** L'utilisation de tout autre bloc de batteries peut créer un risque de blessure et de feu.
- ▶ **Lorsqu'un bloc de batteries n'est pas utilisé, le maintenir à l'écart de tout autre objet métallique, par exemple trombones, pièces de monnaie, clés, clous, vis ou autres objets de petite taille qui peuvent donner lieu à une connexion d'une borne à une autre.** Le court-circuitage des bornes d'une batterie entre elles peut causer des brûlures ou un feu.
- ▶ **Dans de mauvaises conditions, du liquide peut être éjecté de la batterie; éviter tout contact. En cas de**

**contact accidentel, nettoyer à l'eau. Si le liquide entre en contact avec les yeux, rechercher en plus une aide médicale.** Le liquide éjecté des batteries peut causer des irritations ou des brûlures.

- ▶ **Ne pas utiliser un bloc de batteries ou un outil fonctionnant sur batteries qui a été endommagé ou modifié.** Les batteries endommagées ou modifiées peuvent avoir un comportement imprévisible provoquant un feu, une explosion ou un risque de blessure.
- ▶ **Ne pas exposer un bloc de batteries ou un outil fonctionnant sur batteries au feu ou à une température excessive.** Une exposition au feu ou à une température supérieure à 130°C peut provoquer une explosion.
- ▶ **Suivre toutes les instructions de charge et ne pas charger le bloc de batteries ou l'outil fonctionnant sur batteries hors de la plage de températures spécifiée dans les instructions.** Un chargement incorrect ou à des températures hors de la plage spécifiée de températures peut endommager la batterie et augmenter le risque de feu.

#### Maintenance et entretien

- ▶ **Faire entretenir l'outil électrique par un réparateur qualifié utilisant uniquement des pièces de rechange identiques.** Cela assure le maintien de la sécurité de l'outil électrique.
- ▶ **Ne jamais effectuer d'opération d'entretien sur des blocs de batteries endommagés.** Il convient que l'entretien des blocs de batteries ne soit effectué que par le fabricant ou les fournisseurs de service autorisés.

#### Consignes de sécurité pour taille-haies

- ▶ **Maintenir toutes les parties du corps du à distance de la lame. Ne pas retirer les matières coupées ni tenir les produits à couper lorsque les lames se déplacent.** Les lames continuent de se déplacer après avoir éteint l'interrupteur. Un moment d'inattention en cours d'utilisation du taille-haie peut entraîner des blessures graves.
- ▶ **Transporter le taille-haie par la poignée avec la lame à l'arrêt et en veillant à ne pas actionner d'interrupteur de puissance.** Le transport adéquat du taille-haie diminue le risque de démarrage intempestif et les lésions corporelles liées aux lames.
- ▶ **Lors du transport ou du stockage du taille-haie, toujours mettre en place le protége-lame.** L'utilisation adéquate du taille-haie diminue le risque de lésions corporelles liées aux lames.
- ▶ **Lors de l'élimination de bourrages ou de la réparation de l'unité, s'assurer que tous les interrupteurs de puissance sont éteints et que le bloc de batteries est retiré ou débranché.** Toute activation intempestive du taille-haie lors de l'élimination des bourrages ou de la réparation peut entraîner des blessures graves.
- ▶ **Tenir le taille-haie par les surfaces de préhension isolées uniquement, car la lame peut entrer en contact avec des fils électriques cachés.** Les lames entrant en contact avec un câble « actif » peuvent « activer » les par-

ties métalliques exposées du taille-haie et exposer l'opérateur à un choc électrique.

- ▶ **Maintenir tous les câbles d'alimentation et câbles à distance de la zone de coupe.** Les câbles d'alimentation et câbles peuvent être cachés dans les haies ou buissons et peuvent être accidentellement coupés par la lame.
- ▶ **Ne pas utiliser le taille-haie dans des conditions météorologiques défavorables, notamment en cas de risque de foudre.** Cela diminue le risque d'être frappé par la foudre.

#### Instructions de sécurité pour taille-haies/taille-herbes

- ▶ Ce produit n'est pas conçu pour être utilisé par des personnes (enfants compris) souffrant d'un handicap physique, sensoriel ou mental ou par des personnes n'ayant pas l'expérience et / ou les connaissances nécessaires, à moins qu'elles ne soient surveillées par une personne responsable de leur sécurité ou qu'elles aient été instruites quant au maniement du produit. Les enfants doivent être surveillés pour s'assurer qu'ils ne jouent pas avec le produit.
- ▶ Ne laissez jamais un enfant ou une autre personne n'ayant pas pris connaissance des instructions d'utilisation se servir du produit. Il est possible que les réglementations nationales limitent l'âge minimum de l'opérateur. Gardez le produit non utilisé hors de la portée des enfants.
- ▶ L'utilisateur de la tondeuse est responsable des accidents et des dommages causés à autrui ou à leurs biens.
- ▶ N'utilisez le produit jamais lorsque des personnes, particulièrement des enfants ou animaux domestiques, se trouvent à proximité.

- ▶ Ne pas travailler dans des conditions météorologiques défavorables, notamment par temps orageux.
- ▶ N'utiliser le produit que de jour ou avec un bon éclairage artificiel.
- ▶ S'assurer que les couvercles et les dispositifs de protection ne sont pas endommagés et qu'ils sont correctement branchés. Avant d'utiliser l'appareil, effectuer les travaux d'entretien et de réparation éventuellement nécessaires.
- ▶ Ne mettre en fonctionnement le moteur que lorsque vos pieds et mains se trouvent éloignés des lames.
- ▶ Veiller à se protéger contre toute blessure aux pieds et aux mains pouvant être provoquée par les lames.
- ▶ Ne touchez pas d'objets conducteurs (tels que tournevis ou des objets similaires) et ne les introduisez pas dans la prise micro-USB.
- ▶ **L'appareil contient une batteries non remplaçable.**

#### Instructions de sécurité pour chargeurs

- ▶ Ne jamais permettre aux enfants ou personnes ne disposant pas des capacités physiques, sensorielles ou mentales adaptées ou n'ayant pas l'expérience et/ou les connaissances nécessaires d'utiliser ce chargeur. Il est possible que les réglementations nationales fixent une limite d'âge minimum de l'utilisateur.
- ▶ **Surveiller les enfants.** Faire en sorte que les enfants ne jouent pas avec le chargeur.

- ▶ **N'exposez pas le chargeur à la pluie ou à des conditions humides.** La pénétration d'eau dans un chargeur augmente le risque de choc électrique.
- ▶ **Veillez à ce que le chargeur reste propre.** Un encrassement augmente le risque de choc électrique.
- ▶ **Avant toute utilisation, contrôlez le chargeur et le câble USB. Ne pas utiliser le chargeur si un dommage est détecté. Ne démontez pas le chargeur vous-même. Toutes les réparations doivent être effectuées par un centre de Service Après-Vente Bosch.** Les chargeurs et câbles USB endommagés augmentent le risque d'un choc électrique.
- ▶ **Ne pas utiliser le chargeur sur des surfaces facilement inflammables (tel que papier, textiles etc.) ou dans un environnement inflammable.** L'échauffement du chargeur lors du processus de charge augmente le risque d'incendie.
- ▶ **Si l'appareil est endommagé, des vapeurs peuvent s'échapper. Bien aérer le local et consulter un médecin en cas de malaise.** Les vapeurs peuvent irriter les voies respiratoires

## Symboles

Les symboles suivants sont importants pour pouvoir lire et mieux comprendre le mode d'emploi. Mémoriser ces symboles et leur signification. L'interprétation correcte des symboles vous permettra de mieux utiliser l'outil en toute sécurité.

| Symbole | Signification                                                                                         |
|---------|-------------------------------------------------------------------------------------------------------|
|         | Toujours porter des lunettes de protection et des chaussures solides lors du travail avec le produit. |
|         | N'utiliser le chargeur qu'à l'intérieur, dans des conditions sèches.                                  |
|         | Direction de déplacement                                                                              |
|         | Direction de réaction                                                                                 |
|         | Portez des gants de protection                                                                        |
|         | Poids                                                                                                 |
|         | Mise en marche                                                                                        |

## Caractéristiques techniques

| EasyShear           |      | Taille-herbe         | Taille-haie          |
|---------------------|------|----------------------|----------------------|
| Numéro d'article    |      | <b>3 600 H33 3..</b> | <b>3 600 H33 3..</b> |
| Tension nominale    | V--- | 3,6                  | 3,6                  |
| Longueur de la lame | mm   | -                    | 120                  |

| Symbole | Signification                  |
|---------|--------------------------------|
|         | Arrêt                          |
|         | Action autorisée               |
|         | Interdit                       |
| CLICK!  | Bruit audible                  |
|         | Accessoires/pièces de rechange |

## Description des prestations et du produit



**Lire toutes les consignes de sécurité et instructions.** Le non-respect de ces consignes de sécurité et instructions peut entraîner un choc électrique, un incendie et/ou de graves blessures.

Veillez tenir compte des illustrations dans la partie arrière de la notice d'utilisation.

### Utilisation conforme

L'outil de jardin est conçu pour couper des buissons de taille moyenne et des bordures de pelouse.

### Éléments illustrés (voir figure A)

- (1) Voyant indiquant l'état de charge de la batterie
- (2) Cache de protection de la prise micro-USB
- (3) Interrupteur Marche/Arrêt
- (4) Déverrouillage de mise en fonctionnement de l'interrupteur Marche/Arrêt
- (5) Couvercle
- (6) Embout taille-herbe
- (7) Embout taille-haie
- (8) Poignée (surface de préhension isolante)
- (9) Câble USB<sup>a)</sup>
- (10) Chargeur<sup>a)</sup> (différent selon les pays)
- (11) Prise micro-USB
- (12) Touche de déverrouillage du couvercle

a) **Les accessoires décrits ou illustrés ne sont pas tous compris dans la fourniture. Vous trouverez les accessoires complets dans notre gamme d'accessoires.**

| EasyShear                                                                                 |            | Taille-herbe        | Taille-haie         |
|-------------------------------------------------------------------------------------------|------------|---------------------|---------------------|
| Largeur de la lame                                                                        | mm         | 80                  | -                   |
| Poids suivant EPTA-Procédure 01:2014                                                      | kg         | 0,46                | 0,53                |
| Température ambiante recommandée pour la charge                                           | °C         | 0... +45            | 0... +45            |
| Températures ambiantes autorisées pendant l'utilisation <sup>A)</sup> et pour le stockage | °C         | -10... +50          | -10... +50          |
| <b>Batterie</b>                                                                           |            | <b>ions lithium</b> | <b>ions lithium</b> |
| Tension nominale                                                                          | V $\equiv$ | 3,6                 | 3,6                 |
| Capacité                                                                                  | Ah         | 1,5                 | 1,5                 |
| Nombre de cellules rechargeables                                                          |            | 1                   | 1                   |
| <b>Câble de chargement</b>                                                                |            |                     |                     |
| Numéro d'article                                                                          |            | 1 607 000 CG9       | 1 607 000 CG9       |

A) Performances réduites à des températures <0 °C

| Chargeur                                 |    |  |                    |
|------------------------------------------|----|--|--------------------|
| Numéro d'article                         |    |  |                    |
|                                          | UE |  | 2 609 120 713      |
|                                          | UK |  | 2 609 120 718      |
| Courant de charge                        | A  |  | 1,0                |
| Temps de chargement (batterie déchargée) | h  |  | 3,5                |
| Poids suivant EPTA-Procédure 01:2014     | kg |  | 0,03 <sup>A)</sup> |
| Classe de protection                     |    |  | □ / II             |

#### A) différent selon les pays

Les données indiquées sont valables pour une tension nominale [U] de 230 V. Elles peuvent varier lorsque la tension diffère de cette valeur et sur certaines versions destinées à certains pays.

## Niveau sonore et vibrations

### Taille-herbes

Valeurs de mesure du niveau sonore relevées conformément à **EN 50636-2-94**.

Le niveau de pression acoustique en dB(A) typique de l'outil est inférieur à 70 dB(A). Incertitude K = 3 dB.

Valeurs totales des vibrations  $a_h$  (somme vectorielle des trois axes directionnels) et incertitude K relevées conformément à **EN 50636-2-94** :

$$a_h < 2,5 \text{ m/s}^2, K = 1,5 \text{ m/s}^2,$$

### Taille-haie

Valeurs de mesure du niveau sonore relevées conformément à **EN 62841-4-2**.

Le niveau de pression acoustique en dB(A) typique de l'outil est inférieur à 70 dB(A). Incertitude K = 3 dB.

Valeurs totales des vibrations  $a_h$  (somme vectorielle des trois axes directionnels) et incertitude K relevées conformément à **EN 62841-4-2** :

$$a_h < 2,5 \text{ m/s}^2, K = 1,5 \text{ m/s}^2,$$

Le niveau de vibration et la valeur d'émission sonore indiqués dans cette notice d'utilisation ont été mesurés conformément à la norme et peuvent être utilisés pour une comparaison entre les outils électroportatifs. Ils peuvent aussi ser-

vir de base à une estimation préliminaire du taux de vibration et du niveau sonore.

Le niveau de vibration et la valeur d'émission sonore indiqués s'appliquent pour les utilisations principales de l'outil électroportatif. Si l'outil électroportatif est utilisé pour d'autres applications, avec d'autres accessoires de travail ou sans avoir fait l'objet d'un entretien régulier, le niveau de vibration et la valeur d'émission sonore peuvent différer. Il peut en résulter des vibrations et un niveau sonore nettement plus élevés pendant toute la durée de travail.

Pour une estimation précise du niveau de vibration et du niveau sonore, il faut aussi prendre en considération les périodes pendant lesquelles l'outil est éteint ou bien en marche sans être vraiment en action. Il peut en résulter au final un niveau de vibration et un niveau sonore nettement plus faibles pendant toute la durée de travail.

Prévoyez des mesures de protection supplémentaires permettant de protéger l'utilisateur de l'effet des vibrations, par exemple : maintenance de l'outil électroportatif et des accessoires de travail, maintien des mains au chaud, organisation des procédures de travail.

## Mise en fonctionnement

- **N'utiliser que les chargeurs indiqués dans les Caractéristiques techniques.** Ces chargeurs sont les seuls à être adaptés à l'accu Lithium-ion de votre produit.

### Charger la batterie (voir figure B)

**Remarque :** La batterie est fournie en état de charge faible. Afin de garantir la puissance complète de la batterie, la charger complètement dans le chargeur avant la première mise en service.

La batterie Lithium-ion peut être rechargée à tout moment, sans que sa durée de vie n'en soit réduite. Le fait d'interrompre le processus de charge n'endommage pas la batterie.

Grâce à « l'Electronic Cell Protection (ECP) », la batterie Lithium-ion est protégée contre une décharge profonde. Lorsque la batterie est déchargée, le produit est arrêté par un dispositif d'arrêt de protection : l'outil de jardin ne travaille plus.

**Note :** La prise micro-USB (11) pour connecter le câble micro-USB (9) est dans la poignée.

Recharger la batterie si le voyant lumineux indiquant l'état de charge (1) s'allume rouge. Arrêter l'appareil et recharger la batterie.

Connecter l'appareil au moyen du câble micro-USB fourni (9) au chargeur (10). Ensuite brancher le chargeur (10) à la prise. Le processus de charge démarre.

Pendant le processus de chargement, la poignée de l'appareil se chauffe. Ceci est normal.

Le voyant lumineux indiquant l'état de charge de la batterie (1) reste allumé rouge en permanence pendant le processus de charge. Une fois la batterie entièrement rechargée, le voyant lumineux indiquant l'état de charge (1) s'éteint.

Déconnectez le chargeur du réseau électrique quand le processus de recharge est terminé.

Respectez les indications concernant l'élimination.

### Montage/démontage de la lame (voir figures C)

Appuyer sur la touche de déverrouillage (12) et pousser le couvercle (5) vers l'arrière. Retirer le couvercle (5) du carter.

Rabattre la lame (6)/(7) vers le haut puis retirer la lame (6)/(7).

Aligner les encoches de la lame (6)/(7) le long des tiges de fixation puis rabattre la lame (6)/(7) vers le bas.

Remettre en place le couvercle (5) et le pousser vers l'avant jusqu'à ce qu'il s'encliquette.

## Fonctionnement

- Veiller à ce que le couvercle de la prise USB (2) soit fermé pendant l'utilisation. Ceci permet d'éviter la pénétration de poussières.
- Ne pas utiliser des lames endommagées (par ex. fissures etc.). Immédiatement remplacer des lames endommagées.

### Mise en marche/Arrêt (voir figure D)

Appuyer sur le verrouillage de mise en marche (4), le maintenir appuyé et actionner l'interrupteur Marche/Arrêt (3).

Relâcher le verrouillage de mise en marche (4).

Si l'on actionne l'interrupteur Marche/Arrêt (3), la LED s'allume en vert en permanence.

### Voyant indiquant l'état de charge de la batterie

| LED                                                                                                | Capacité |
|----------------------------------------------------------------------------------------------------|----------|
| LED est allumée en vert en permanence                                                              | 33-100 % |
| LED est allumée en rouge en permanence pendant que l'interrupteur Marche/Arrêt et enfoncé à moitié | 0-33 %   |

### Couper les haies (uniquement taille-haie)

- S'assurer que le produit est éteint lors de l'élimination de matières coupées ou des travaux de maintenance. Une mise en marche non intentionnée peut entraîner de graves blessures.

Avant de commencer le travail, contrôler si des corps étrangers, par ex. clôtures, ne se trouvent pas cachés dans la haie.

Il est possible de couper des branches d'une épaisseur allant jusqu'à 8 mm au maximum. Par un mouvement régulier, avancer l'outil de jardin sur le tracé vers l'avant pour alimenter la lame en branches. La barre porte-lames munie de lames des deux côtés permet de tailler dans les deux sens ou d'effectuer des mouvements de va-et-vient.

Après l'utilisation, remettre en place la protection de la lame.

### Saisons recommandées

Tailler les haies à feuilles en juin et en octobre.

Tailler les haies en conifères en avril et en août.

Tailler les conifères et autres haies qui poussent vite à partir de mai toutes les 6 semaines.

### Couper les bords (uniquement taille-herbe)

Guider le produit le long du bord de la pelouse. Éviter que la lame de coupe entre en contact avec des pavés, des dalles, des pierres ou des clôtures car cela réduit considérablement la durée de vie de la lame de coupe.

Après l'utilisation, remettre en place la protection de la lame.



## Dépistage de défauts

| Problème                                                                                                                                       | Cause possible                                      | Remède                                                                                                                                                |
|------------------------------------------------------------------------------------------------------------------------------------------------|-----------------------------------------------------|-------------------------------------------------------------------------------------------------------------------------------------------------------|
| Durée de coupe par chargement de batterie trop courte                                                                                          | La durée de vie de la batterie est presque terminée | Contactez le Service Après-Vente.                                                                                                                     |
| Le voyant lumineux indiquant l'état de charge de la batterie s'allume en rouge et l'outil de jardin ne se laisse pas mettre en fonctionnement. | Température trop élevée de la batterie              | Température ambiante trop élevée. Ne pas exposer pas l'outil de jardin au soleil. Attendre 10 à 15 minutes pour permettre à la batterie de refroidir. |

## Entretien et Service Après-Vente

### Entretien, nettoyage et stockage

#### ► Tenez propre l'outil de jardin afin d'assurer un travail impeccable et en toute sécurité.

Ne pas poser d'autres objets sur l'outil de jardin.

Maintenir le produit ainsi que les ouïes de ventilation toujours propres afin de réaliser un travail impeccable et en toute sécurité.

Veiller à ce que le produit ne soit pas aspergé d'eau.

Veiller à ce que le produit ne soit pas immergé dans l'eau.

Ranger le produit dans un endroit sec et sûr, et hors de portée des enfants.

Ne pas poser d'autres objets sur le produit.

Vérifier si tous les écrous, boulons et vis sont bien serrés pour prévenir tout risque d'accident et garantir un bon fonctionnement du produit.

Contrôler le produit et, pour des raisons de sécurité, remplacer les pièces usées ou endommagées.

Veiller à ce que les pièces de rechange soient des pièces d'origine Bosch.

### Service après-vente et conseil utilisateurs

Notre Service après-vente répond à vos questions concernant la réparation et l'entretien de votre produit et les pièces de rechange. Vous trouverez des vues éclatées et des informations sur les pièces de rechange sur le site :

**[www.bosch-pt.com](http://www.bosch-pt.com)**

L'équipe de conseil utilisateurs Bosch se tient à votre disposition pour répondre à vos questions concernant nos produits et leurs accessoires.

Pour toute demande de renseignement ou toute commande de pièces de rechange, précisez impérativement la référence à 10 chiffres figurant sur l'étiquette signalétique du produit.

#### France

Réparer un outil Bosch n'a jamais été aussi simple, et ce, en moins de 5 jours, grâce à SAV DIRECT, notre formulaire de retour en ligne que vous trouverez sur notre site internet [www.bosch-pt.fr](http://www.bosch-pt.fr) à la rubrique Services. Vous y trouverez

également notre boutique de pièces détachées en ligne où vous pouvez passer directement vos commandes.

Vous êtes un utilisateur, contactez : Le Service Clientèle Bosch Outillage Electroportatif

Tel. : 09 70 82 12 99 (Numéro non surtaxé au prix d'un appel local)

E-Mail : [sav.outillage-electroportatif@fr.bosch.com](mailto:sav.outillage-electroportatif@fr.bosch.com)

Vous êtes un revendeur, contactez :

Robert Bosch (France) S.A.S.

Service Après-Vente Electroportatif

126, rue de Stalingrad

93705 DRANCY Cédex

Tel. : (01) 43119006

E-Mail : [sav-bosch.outillage@fr.bosch.com](mailto:sav-bosch.outillage@fr.bosch.com)

#### Vous trouverez d'autres adresses du service après-vente sous :

[www.bosch-pt.com/serviceaddresses](http://www.bosch-pt.com/serviceaddresses)

### Transport

Les accus Lithium-ion sont soumis à la réglementation relative au transport de matières dangereuses. Pour le transport par voie routière, aucune mesure supplémentaire n'a besoin d'être prise.

Lors d'une expédition par un tiers (par ex. transport aérien ou entreprise de transport), des mesures spécifiques doivent être prises concernant l'emballage et le marquage. Pour la préparation de l'envoi, faites-vous conseiller par un expert en transport de matières dangereuses.

### Élimination des déchets



Les produits, ainsi que leurs batteries, accessoires et emballages, doivent pouvoir suivre chacun une voie de recyclage appropriée.



Ne pas jeter les produits et les batteries/piles avec les ordures ménagères !

#### Seulement pour les pays de l'UE :

Conformément à la directive européenne 2012/19/UE, les produits dont on ne peut plus se servir, et conformément à la directive européenne 2006/66/CE, les batteries/piles usées

ou défectueuses doivent être isolées et suivre une voie de recyclage appropriée.

#### Accus/piles :

##### Li-Ion :

Veillez respecter les indications se trouvant dans le chapitre Transport (voir « Transport », Page 23).

- **Les batteries intégrées ne doivent être retirées de l'appareil que par une personne qualifiée pour les éliminer.** Ouvrir la coque du carter peut détruire le produit.

Pour retirer la batterie du produit, faire fonctionner le produit jusqu'à ce que la batterie soit entièrement déchargée. Dévisser les vis du carter et retirer la coque du carter pour retirer la batterie. Pour éviter un court-circuit, débrancher les connexions de la batterie séparément, l'une après l'autre, et isolez ensuite les pôles. Même à l'état déchargé, la batterie conserve une capacité résiduelle risquant de produire un courant en cas de court-circuit.



## Español

### Instrucciones de seguridad

#### Explicación de la simbología



Lea las instrucciones de servicio con detenimiento.



Preste atención a que no sean lesionadas por cuerpos extraños proyectados las personas situadas cerca.



Advertencia: Mantenga una separación de seguridad respecto al producto en funcionamiento.



No trabajar con el producto bajo la lluvia, ni exponerlo a ésta.



Atención: ¡Al desconectar el producto, la cuchilla sigue funcionando cierto tiempo hasta detenerse del todo!



Mantenga alejadas las manos de la cuchilla.

#### Indicaciones generales de seguridad para herramientas eléctricas

**⚠ ADVERTENCIA** Lea íntegramente las advertencias de peligro, las instrucciones, las ilustraciones y las especificaciones entregadas con esta herramienta eléctrica. En caso

de no atenerse a las instrucciones siguientes, ello puede ocasionar una descarga eléctrica, un incendio y/o una lesión grave.

#### Guardar todas las advertencias de peligro e instrucciones para futuras consultas.

El término "herramienta eléctrica" empleado en las siguientes advertencias de peligro se refiere a herramientas eléctricas de conexión a la red (con cable de red) y a herramientas eléctricas accionadas por acumulador (sin cable de red).

#### Seguridad del puesto de trabajo

- **Mantenga el área de trabajo limpia y bien iluminada.** Las áreas desordenadas u oscuras pueden provocar accidentes.
- **No utilice herramientas eléctricas en un entorno con peligro de explosión, en el que se encuentren combustibles líquidos, gases o material en polvo.** Las herramientas eléctricas producen chispas que pueden llegar a inflamar los materiales en polvo o vapores.
- **Mantenga alejados a los niños y otras personas de su puesto de trabajo al emplear la herramienta eléctrica.** Una distracción le puede hacer perder el control sobre la herramienta eléctrica.

#### Seguridad eléctrica

- **El enchufe de la herramienta eléctrica debe corresponder a la toma de corriente utilizada. No es admisible modificar el enchufe en forma alguna. No emplear adaptadores en herramientas eléctricas dotadas con una toma de tierra.** Los enchufes sin modificar adecuados a las respectivas tomas de corriente reducen el riesgo de una descarga eléctrica.
- **Evite que su cuerpo toque partes conectadas a tierra como tuberías, radiadores, cocinas y refrigeradores.** El riesgo a quedar expuesto a una sacudida eléctrica es mayor si su cuerpo tiene contacto con tierra.
- **No exponga la herramienta eléctrica a la lluvia o a condiciones húmedas.** Existe el peligro de recibir una descarga eléctrica si penetran ciertos líquidos en la herramienta eléctrica.
- **No abuse del cable de red. No utilice el cable de red para transportar o colgar la herramienta eléctrica, ni tire de él para sacar el enchufe de la toma de corriente. Mantenga el cable de red alejado del calor, aceite, esquinas cortantes o piezas móviles.** Los cables de red dañados o enredados pueden provocar una descarga eléctrica.
- **Al trabajar con la herramienta eléctrica a la intemperie utilice solamente cables de prolongación apropiados para su uso al aire libre.** La utilización de un cable de prolongación adecuado para su uso en exteriores reduce el riesgo de una descarga eléctrica.
- **Si fuese imprescindible utilizar la herramienta eléctrica en un entorno húmedo, es necesario conectarla a través de un dispositivo de corriente residual (RCD) de seguridad (fusible diferencial).** La aplicación de un fusible diferencial reduce el riesgo a exponerse a una descarga eléctrica.

### Seguridad de personas

- ▶ **Esté atento a lo que hace y emplee sentido común cuando utilice una herramienta eléctrica. No utilice la herramienta eléctrica si estuviese cansado, ni tampoco después de haber consumido drogas, alcohol o medicamentos.** El no estar atento durante el uso de la herramienta eléctrica puede provocar serias lesiones.
- ▶ **Utilice un equipo de protección personal. Utilice siempre una protección para los ojos.** El riesgo a lesionarse se reduce considerablemente si se utiliza un equipo de protección adecuado como una mascarilla antipolvo, zapatos de seguridad con suela antideslizante, casco, o protectores auditivos.
- ▶ **Evite una puesta en marcha involuntaria. Asegurarse de que la herramienta eléctrica esté desconectada antes de conectarla a la toma de corriente y/o al montar el acumulador, al recogerla y al transportarla.** Si transporta la herramienta eléctrica sujetándola por el interruptor de conexión/desconexión, o si alimenta la herramienta eléctrica estando ésta conectada, ello puede dar lugar a un accidente.
- ▶ **Retire las herramientas de ajuste o llaves fijas antes de conectar la herramienta eléctrica.** Una herramienta de ajuste o llave fija colocada en una pieza rotante puede producir lesiones al poner a funcionar la herramienta eléctrica.
- ▶ **Evite posturas arriesgadas. Trabaje sobre una base firme y mantenga el equilibrio en todo momento.** Ello le permitirá controlar mejor la herramienta eléctrica en caso de presentarse una situación inesperada.
- ▶ **Lleve puesta una vestimenta de trabajo adecuada. No utilice vestimenta amplia ni joyas. Mantenga su pelo y vestimenta alejados de las piezas móviles.** La vestimenta suelta, el pelo largo y las joyas se pueden enganchar con las piezas en movimiento.
- ▶ **Si se proporcionan dispositivos para la conexión de las instalaciones de extracción y recogida de polvo, asegúrese que éstos estén conectados y que sean utilizados correctamente.** El empleo de estos equipos reduce los riesgos derivados del polvo.
- ▶ **No permita que la familiaridad ganada por el uso frecuente de herramientas eléctricas lo deje caer en la complacencia e ignore las normas de seguridad de herramientas.** Una acción negligente puede causar lesiones graves en una fracción de segundo.

### Uso y trato cuidadoso de herramientas eléctricas

- ▶ **No sobrecargue la herramienta eléctrica. Utilice la herramienta eléctrica adecuada para su aplicación.** Con la herramienta eléctrica adecuada podrá trabajar mejor y más seguro dentro del margen de potencia indicado.
- ▶ **No utilice la herramienta eléctrica si el interruptor está defectuoso.** Las herramientas eléctricas que no se puedan conectar o desconectar son peligrosas y deben hacerse reparar.
- ▶ **Saque el enchufe de la red y/o retire el acumulador desmontable de la herramienta eléctrica, antes de re-**

**alizar un ajuste, cambiar de accesorio o al guardar la herramienta eléctrica.** Esta medida preventiva reduce el riesgo a conectar accidentalmente la herramienta eléctrica.

- ▶ **Guarde las herramientas eléctricas fuera del alcance de los niños. No permita la utilización de la herramienta eléctrica a aquellas personas que no estén familiarizadas con su uso o que no hayan leído estas instrucciones.** Las herramientas eléctricas utilizadas por personas inexpertas son peligrosas.
- ▶ **Cuide las herramientas eléctricas y los accesorios. Controle la alineación de las piezas móviles, rotura de piezas y cualquier otra condición que pudiera afectar el funcionamiento de la herramienta eléctrica. En caso de daño, la herramienta eléctrica debe repararse antes de su uso.** Muchos de los accidentes se deben a herramientas eléctricas con un mantenimiento deficiente.
- ▶ **Mantenga los útiles limpios y afilados.** Los útiles mantenidos correctamente se dejan guiar y controlar mejor.
- ▶ **Utilice la herramienta eléctrica, los accesorios, los útiles, etc. de acuerdo a estas instrucciones, considerando en ello las condiciones de trabajo y la tarea a realizar.** El uso de herramientas eléctricas para trabajos diferentes de aquellos para los que han sido concebidas puede resultar peligroso.
- ▶ **Mantenga las empuñaduras y las superficies de las empuñaduras secas, limpias y libres de aceite y grasa.** Las empuñaduras y las superficies de las empuñaduras resbaladizas no permiten un manejo y control seguro de la herramienta eléctrica en situaciones imprevistas.

### Trato y uso cuidadoso de herramientas accionadas por acumulador

- ▶ **Solamente recargar los acumuladores con los cargadores especificados por el fabricante.** Existe un riesgo de incendio al intentar cargar acumuladores de un tipo diferente al previsto para el cargador.
- ▶ **Utilice las herramientas eléctricas sólo con los acumuladores específicamente designados.** El uso de otro tipo de acumuladores puede provocar daños e incluso un incendio.
- ▶ **Si no utiliza el acumulador, guárdelo separado de objetos metálicos, como clips de papel, monedas, llaves, clavos, tornillos u otros objetos metálicos pequeños que pudieran puentear sus contactos.** El cortocircuito de los contactos del acumulador puede causar quemaduras o un incendio.
- ▶ **La utilización inadecuada del acumulador puede provocar fugas de líquido. Evite el contacto con él. En caso de un contacto accidental, enjuagar el área afectada con abundante agua. En caso de un contacto con los ojos, recurra además inmediatamente a ayuda médica.** El líquido del acumulador puede irritar la piel o producir quemaduras.
- ▶ **No emplee acumuladores o útiles dañados o modificados.** Los acumuladores dañados o modificados pueden

comportarse en forma imprevisible y producir un fuego, explosión o peligro de lesión.

- ▶ **No ponga un paquete de baterías o una herramienta eléctrica al fuego o a una temperatura demasiado alta.** La exposición al fuego o a temperaturas sobre 130 °C puede causar una explosión.
- ▶ **Siga todas las instrucciones para la carga y no cargue nunca el acumulador o la herramienta eléctrica a una temperatura fuera del margen correspondiente especificado en las instrucciones.** Una carga inadecuada o a temperaturas fuera del margen especificado puede dañar el acumulador y aumentar el riesgo de incendio.

#### Servicio

- ▶ **Únicamente deje reparar su herramienta eléctrica por un experto cualificado, empleando exclusivamente piezas de repuesto originales.** Solamente así se mantiene la seguridad de la herramienta eléctrica.
- ▶ **No repare los acumuladores dañados.** El mantenimiento de los acumuladores sólo debe ser realizado por el fabricante o un servicio técnico autorizado.

#### Instrucciones de seguridad para tijeras cortasetos

- ▶ **Mantenga alejadas todas las partes del cuerpo de la cuchilla. No intente retirar material cortado ni trate de sujetar el material a cortar mientras esté funcionando la cuchilla.** La cuchilla se sigue moviendo tras la desconexión del producto. Un momento de distracción durante el uso de la tijera cortasetos puede provocar serias lesiones.
- ▶ **Transporte la tijera cortasetos sujetándola por la empuñadura, con la cuchilla detenida, y preste atención a no accionar el interruptor de conexión/desconexión.** El transporte cuidadoso de la tijera cortasetos reduce el riesgo un arranque fortuito y el riesgo de lesión con la cuchilla que ello supondría.
- ▶ **Al transportar y guardar la tijera cortasetos montar siempre la protección de cuchillas.** El trato y uso cuidadoso del aparato reduce el riesgo de accidente con las cuchillas.
- ▶ **Asegúrese de que estén desconectados todos los interruptores de conexión/desconexión y de haber desmontado o desenchufado el acumulador antes de retirar el material atascado o de mantener el aparato.** La puesta en marcha accidental de la tijera cortasetos al retirar material atascado o al efectuar trabajos de mantenimiento puede acarrear graves lesiones.
- ▶ **Solamente sujete la tijera cortasetos por las empuñaduras aisladas, ya que la cuchilla podría tocar cables eléctricos ocultos.** El contacto de las cuchillas con conductores bajo tensión puede hacer que las partes metálicas de la herramienta eléctrica le provoquen una descarga eléctrica.
- ▶ **Mantenga alejados todos los cables de red y conductores eléctricos del área de corte.** Los cables y conducto-

res eléctricos pueden estar ocultos en setos o arbustos y ser cortados accidentalmente por la cuchilla.

- ▶ **No use la tijera cortasetos si hace mal tiempo y muy especialmente si existe peligro de tormenta.** Ello reduce el riesgo de que sea alcanzado por un rayo.

#### Instrucciones de seguridad para tijeras para poda de arbustos/tijeras cortacésped

- ▶ Este producto no ha sido diseñado para ser utilizado por personas o niños que presenten una discapacidad física, sensorial o mental, o que dispongan de una experiencia y/o conocimientos insuficientes, a no ser que sean supervisados por una persona encargada de velar por su seguridad o de instruirles en el manejo del aparato. Los niños deberán ser vigilados con el fin de evitar que jueguen con el producto.
- ▶ Jamás permita que usen el producto niños, ni aquellas personas que no estén familiarizadas con estas instrucciones. Tenga en cuenta la edad mínima que pudiera prescribirse en su país para el usuario. Guarde el producto fuera del alcance de los niños, cuando no lo utilice.
- ▶ El usuario es responsable de los accidentes o daños provocados a otras personas o a sus pertenencias.
- ▶ Nunca ponga a funcionar el producto si en las inmediaciones se encuentran personas, y muy en especial niños, así como animales domésticos.
- ▶ No realice trabajos de corte si las condiciones climáticas son adversas, especialmente si se avecinan tormentas.

- ▶ Únicamente utilice el producto con luz diurna o con buena iluminación artificial.
- ▶ Verifique el buen estado y el correcto montaje de las cubiertas y dispositivos protectores. Antes de su utilización efectúe los trabajos de mantenimiento y reparación que pudieran estar pendientes.
- ▶ Solo conecte el motor si sus manos y pies no están cerca de las cuchillas.
- ▶ Preste atención a no lesionarse los pies y manos con las cuchillas.
- ▶ No toque la hembrilla micro USB ni inserte en la misma objetos conductores (como destornilladores o similares).
- ▶ **El aparato incorpora un acumulador que no es intercambiable.**

#### Instrucciones de seguridad para cargadores

- ▶ Jamás permita el uso de este cargador a niños, ni tampoco a personas que presenten una discapacidad física, sensorial o mental, o que dispongan de una experiencia y/o conocimientos insuficientes y/o que no estén familiarizadas con estas instrucciones de uso. Tenga en cuenta la edad mínima que pudiera prescribirse en su país para el usuario.
- ▶ **Vigile los niños.** Así se asegura, que los niños no jueguen con el cargador.
- ▶ **No exponga el cargador a la lluvia y evite que penetren líquidos en su interior.** La penetración de agua en el cargador aumenta el riesgo de electrocución.
- ▶ **Mantenga el cargador limpio.** La suciedad puede comportar un peligro de descarga eléctrica.
- ▶ **Antes de cada uso inspeccione el estado del cargador y del cable USB. No utilice el cargador si detecta un fa-**

**llo. Jamás abra Ud. el cargador. Todas las reparaciones deberán ser realizadas por un centro de servicio Bosch.** Los aparatos y cables USB deteriorados aumentan el riesgo de electrocución.

- ▶ **No utilice el cargador sobre superficies fácilmente inflamables (p. ej. papel, tela, etc.) ni en un entorno inflamable.** Puesto que el cargador se calienta durante el proceso de carga existe un peligro de incendio.
- ▶ **Si el aparato se daña pueden llegar a emanarse vapores del mismo. Ventile con aire fresco el recinto y acuda a un médico si nota alguna molestia.** Los vapores pueden irritar las vías respiratorias

#### Simbología

Los símbolos siguientes le ayudarán a entender las instrucciones de servicio al leerlas. Es importante que retenga en su memoria estos símbolos y su significado. La interpretación correcta de estos símbolos le ayudará a manejar mejor y de forma más segura el producto.

| Símbolo                                                                             | Significado                                                                            |
|-------------------------------------------------------------------------------------|----------------------------------------------------------------------------------------|
|    | Siempre utilice unas gafas de protección y calzado fuerte al trabajar con el producto. |
|    | Solamente emplee el cargador en interiores, en lugares secos.                          |
|    | Dirección de movimiento                                                                |
|   | Dirección de reacción                                                                  |
|  | Utilice guantes de protección                                                          |
|  | Peso                                                                                   |
|  | Conexión                                                                               |
|  | Desconexión                                                                            |
|  | Acción permitida                                                                       |
|  | Acción prohibida                                                                       |
|  | Sonido perceptible                                                                     |
|  | Accesorios/Piezas de recambio                                                          |

#### Descripción del producto y servicio



**Lea íntegramente todas las indicaciones de seguridad e instrucciones.** En caso de no atenderse a las advertencias de peligro e instrucciones siguientes, ello puede ocasionar una

descarga eléctrica, un incendio y/o lesión grave.

Por favor, tenga en cuenta las figuras que aparecen al final de las instrucciones de uso.

### Utilización reglamentaria

El aparato para jardín ha sido diseñado para realizar trabajos de corte ligeros en arbustos y bordes de césped.

### Componentes principales (ver figura A)

- (1) Indicador de estado de carga del acumulador
- (2) Cubierta de hembrilla micro USB
- (3) Interruptor de conexión/desconexión
- (4) Bloqueo de conexión para interruptor de conexión/desconexión

- (5) Tapa
- (6) Cuchillas para tijeras cortacésped
- (7) Cuchillas para tijera cortasetos
- (8) Empuñadura (área de agarre aislada)
- (9) Cable USB<sup>a)</sup>
- (10) Cargador<sup>a)</sup> (específico del país)
- (11) Hembrilla micro USB
- (12) Botón de extracción de cubierta

a) **Los accesorios descritos e ilustrados no corresponden al material que se adjunta de serie. La gama completa de accesorios opcionales se detalla en nuestro programa de accesorios.**

### Datos técnicos

| EasyShear                                                                            |                         | Tijeras cortacésped   | Tijeras cortasetos    |
|--------------------------------------------------------------------------------------|-------------------------|-----------------------|-----------------------|
| Nº de art.                                                                           |                         | <b>3 600 H33 3..</b>  | <b>3 600 H33 3..</b>  |
| Tensión nominal                                                                      | V $\overline{\text{~}}$ | 3,6                   | 3,6                   |
| Longitud de la cuchilla                                                              | mm                      | -                     | 120                   |
| Ancho de la cuchilla                                                                 | mm                      | 80                    | -                     |
| Peso según EPTA-Procedure 01:2014                                                    | kg                      | 0,46                  | 0,53                  |
| Temperatura ambiente recomendada durante la carga                                    | °C                      | 0... +45              | 0... +45              |
| Temperatura ambiente permitida durante el servicio <sup>A)</sup> y el almacenamiento | °C                      | -10... +50            | -10... +50            |
| <b>Acumulador</b>                                                                    |                         | <b>iones de litio</b> | <b>iones de litio</b> |
| Tensión nominal                                                                      | V $\overline{\text{~}}$ | 3,6                   | 3,6                   |
| Capacidad                                                                            | Ah                      | 1,5                   | 1,5                   |
| Nº de celdas                                                                         |                         | 1                     | 1                     |
| <b>Cable de carga</b>                                                                |                         |                       |                       |
| Nº de art.                                                                           |                         | 1 607 000 CG9         | 1 607 000 CG9         |

A) potencia limitada a temperaturas <0 °C

| Cargador                                |    |                    |
|-----------------------------------------|----|--------------------|
| Nº de art.                              |    |                    |
|                                         | EU | 2 609 120 713      |
|                                         | UK | 2 609 120 718      |
| Corriente de carga                      | A  | 1,0                |
| Tiempo de carga (acumulador descargado) | h  | 3,5                |
| Peso según EPTA-Procedure 01:2014       | kg | 0,03 <sup>A)</sup> |
| Clase de protección                     |    | □/II               |

A) **específico del país**

Las indicaciones son válidas para una tensión nominal [U] de 230 V. Estas indicaciones pueden variar con tensiones divergentes y en ejecuciones específicas del país.

### Información sobre ruidos y vibraciones

#### Tijeras cortacésped

Valores del ruido determinados según **EN 50636-2-94**.

El nivel de presión sonora típico del aparato, medido con un filtro tipo A, es menor de 70 dB (A). Incertidumbre K = 3 dB.

Nivel total de vibraciones  $a_h$  (suma vectorial de tres direcciones) e incertidumbre K determinados según

**EN 50636-2-94:**

$a_h < 2,5 \text{ m/s}^2$ ,  $K = 1,5 \text{ m/s}^2$ ,

**Tijera cortasetos**

Valores del ruido determinados según **EN 62841-4-2.**

El nivel de presión sonora típico del aparato, medido con un filtro tipo A, es menor de 70 dB (A). Incertidumbre K = 3 dB.

Nivel total de vibraciones  $a_h$  (suma vectorial de tres direcciones) e incertidumbre K determinados según **EN 62841-4-2:**

$a_h < 2,5 \text{ m/s}^2$ ,  $K = 1,5 \text{ m/s}^2$ ,

El nivel de vibraciones y el valor de emisiones de ruidos indicados en estas instrucciones han sido determinados según un procedimiento de medición normalizado y pueden servir como base de comparación con otras herramientas eléctricas. También son adecuados para estimar provisionalmente la emisión de vibraciones y ruidos.

El nivel de vibraciones y el valor de emisiones de ruidos indicados han sido determinados para las aplicaciones principales de la herramienta eléctrica. Por ello, el nivel de vibraciones y el valor de emisiones de ruidos pueden ser diferentes si la herramienta eléctrica se utiliza para otras aplicaciones, con útiles diferentes, o si el mantenimiento de la misma fuese deficiente. Ello puede suponer un aumento drástico de la emisión de vibraciones y de ruidos durante el tiempo total de trabajo.

Para determinar con exactitud las emisiones de vibraciones y de ruidos, es necesario considerar también aquellos tiempos en los que el aparato esté desconectado, o bien, esté en funcionamiento, pero sin ser utilizado realmente. Ello puede suponer una disminución drástica de las emisiones de vibraciones y de ruidos durante el tiempo total de trabajo.

Fije unas medidas de seguridad adicionales para proteger al usuario de los efectos por vibraciones, como por ejemplo: Mantenimiento de la herramienta eléctrica y de los útiles, conservar calientes las manos, organización de las secuencias de trabajo.

## Puesta en marcha

- **Únicamente use los cargadores indicados en los Datos técnicos.** Estos cargadores han sido especialmente adaptados a los acumuladores de iones de litio empleados en su producto.

### Carga del acumulador (ver figura B)

**Observación:** El acumulador se suministra parcialmente cargado. Con el fin de obtener la plena potencia del acumulador, antes de su primer uso, cárguelo completamente en el cargador.

El acumulador de iones de litio puede recargarse siempre que se quiera, sin que ello merme su vida útil. Una interrupción del proceso de carga no afecta al acumulador.

El acumulador de iones de litio va protegido contra altas descargas por "Electronic Cell Protection" (ECP). Si el acumulador está descargado, un circuito de protección se encarga

de desconectar el producto: El aparato para jardín deja entonces de funcionar.

**Observación:** La hembra micro USB (11) para conexión del cable micro USB (9) se encuentra en la empuñadura.

El acumulador se deberá recargar si el indicador del estado de carga del mismo (1) luce de color rojo. Desconecte el aparato y cargue el acumulador.

Conecte el aparato a través del cable micro USB (9) suministrado con el cargador (10). Conecte el cargador (10) a la red. El proceso de carga comienza.

La empuñadura de la máquina se calienta durante el proceso de carga. Este comportamiento es normal.

El indicador del estado de carga del acumulador (1) se ilumina permanentemente en rojo durante el proceso de carga. Si el acumulador está completamente cargado se apaga entonces el indicador del estado de carga del acumulador (1).

Desconecte el cargador de la red al finalizar el proceso de carga.

Observe las indicaciones referentes a la eliminación.

### Montaje/desmontaje de las cuchillas de corte (ver figuras C)

Presione el botón de extracción (12) y empuje hacia atrás la cubierta (5). Retire la cubierta (5) de la carcasa.

Incline hacia arriba las cuchillas (6)/(7) y retire las cuchillas (6)/(7).

Haga coincidir las aberturas en las cuchillas (6)/(7) con los vástagos de sujeción e incline entonces las cuchillas (6)/(7) hacia abajo.

Vuelva a montar la cubierta (5) y empujela hacia adelante hasta enclavarla.

## Funcionamiento

- Preste atención a que la cubierta de la hembra USB (2) esté cerrada durante la operación. Evitará así que penetre polvo.
- No use cuchillas que estén dañadas (p. ej. con pequeñas fisuras, etc.). Sustituya de inmediato las cuchillas dañadas.

### Conexión/desconexión (ver figura D)

Accione y mantenga accionado el bloqueo de puesta en marcha (4) y presione entonces el interruptor de conexión/desconexión (3).

Suelte el bloqueo de puesta en marcha (4).

Al accionar el interruptor de conexión/desconexión (3) el LED se enciende continuamente de color verde.

### Indicador de estado de carga del acumulador

| LED                                                              | Capacidad |
|------------------------------------------------------------------|-----------|
| LED encendido continuamente de color verde                       | 33-100 %  |
| LED encendido continuamente de color rojo estando oprimido hasta | 0-33 %    |



**LED****Capacidad**

la mitad el interruptor de conexión/  
desconexión

**Corte de setos (solo tijeras cortasetos)**

- Cuide que al retirar material cortado o durante el mantenimiento del producto éste esté desconectado. Una conexión accidental puede acarrear graves lesiones.

Antes de comenzar a trabajar, inspeccione si existen cuerpos extraños que queden ocultos por el seto como, p. ej., una cerca.

Pueden cortarse ramas con un grosor máximo de hasta 8 mm. Vaya desplazando uniformemente el aparato para jardín a lo largo de la línea de corte para ir aproximando las ramas a la cuchilla. La barra porta-cuchillas de doble efecto permite realizar el corte tanto en uno como en el otro sentido, o bien, con movimientos de vaivén.

Una vez finalizado el trabajo monte la protección de la cuchilla.

**Temporadas recomendadas**

Corte los setos de hoja caduca en junio y octubre.

Corte los setos de hoja perenne en abril y agosto.

Corte las coníferas y demás setos de rápido crecimiento a partir de mayo aprox. cada 6 semanas.

**Corte de bordes (solo tijeras cortacésped)**

Guíe el producto a lo largo del borde del césped. Evite que la cuchilla toque el firme pavimentado, piedras o muros, ya que ello mermaría considerablemente la vida útil de la cuchilla.

Una vez finalizado el trabajo monte la protección de la cuchilla.

**Localización de fallos**

| Síntomas                                                                                               | Posible causa                                           | Solución                                                                                                                                                   |
|--------------------------------------------------------------------------------------------------------|---------------------------------------------------------|------------------------------------------------------------------------------------------------------------------------------------------------------------|
| Autonomía reducida del acumulador tras su recarga                                                      | Está a punto de extinguirse la vida útil del acumulador | Acudir al servicio técnico.                                                                                                                                |
| El indicador de carga del acumulador luce de color rojo y el aparato para jardín no se pone en marcha. | Temperatura del acumulador demasiado alta               | Temperatura ambiente excesiva. No exponga directamente al sol el aparato para jardín. Espere unos 10–15 minutos para permitir que se enfríe el acumulador. |

**Mantenimiento y servicio****Mantenimiento, limpieza y almacenaje**

- **Siempre mantenga limpio el producto para trabajar con eficacia y seguridad.**

No deposite ningún objeto sobre el aparato para jardín.

Siempre mantenga limpios el producto y las rejillas de ventilación para poder trabajar con eficacia y fiabilidad.

Jamás proyecte agua contra el producto.

Nunca sumerja en agua el producto.

Guarde el producto en un lugar seguro y seco, fuera del alcance de los niños.

No deposite ningún objeto sobre el producto.

Asegúrese de que todas las tuercas, pernos y tornillos están firmemente sujetos para permitir un trabajo seguro con el producto.

Controle el producto y, para mayor seguridad, sustituya las piezas desgastadas o dañadas.

Únicamente deberán emplearse piezas de recambio originales Bosch.

**Servicio técnico y atención al cliente**

El servicio técnico le asesorará en las consultas que pueda Ud. tener sobre la reparación y mantenimiento de su produc-

to, así como sobre piezas de recambio. Las representaciones gráficas tridimensionales e informaciones de repuestos se encuentran también bajo: **www.bosch-pt.com**

El equipo asesor de aplicaciones de Bosch le ayuda gustosamente en caso de preguntas sobre nuestros productos y sus accesorios.

Para cualquier consulta o pedido de piezas de repuesto es imprescindible indicar el nº de artículo de 10 dígitos que figura en la placa de características del producto.

**España**

Robert Bosch España S.L.U.

Departamento de ventas Herramientas Eléctricas  
C/Hermanos García Noblejas, 19  
28037 Madrid

Para efectuar su pedido online de recambios o pedir la recogida para la reparación de su máquina, entre en la página [www.herramientasbosch.net](http://www.herramientasbosch.net).

Tel. Asesoramiento al cliente: 902 531 553

Fax: 902 531554

**Direcciones de servicio adicionales se encuentran bajo:**

[www.bosch-pt.com/serviceaddresses](http://www.bosch-pt.com/serviceaddresses)

**Transporte**

Los acumuladores de iones de litio incorporados están sujetos a los requerimientos estipulados en la legislación sobre

mercancías peligrosas. Los acumuladores pueden ser transportados por carretera por el usuario sin más imposiciones. En el envío por terceros (p.ej., transporte aéreo o por agencia de transportes) deberán considerarse las exigencias especiales en cuanto a su embalaje e identificación. En este caso deberá recurrirse a los servicios de un experto en mercancías peligrosas al preparar la pieza para su envío.

### Eliminación



Los productos, acumuladores, accesorios y embalajes deberán someterse a un proceso de recuperación que respete el medio ambiente.



¡No arroje los productos, acumuladores o pilas a la basura!

### Sólo para los países de la UE:

Los productos inservibles, así como los acumuladores/pilas defectuosos o agotados, se deberán acumular por separado para ser sometidos a un reciclaje ecológico tal como lo marcan las Directivas Europeas 2012/19/UE y 2006/66/CE, respectivamente.

### Acumuladores/pilas:

#### Iones de Litio:

Por favor, observe las indicaciones en el apartado Transporte (ver "Transporte", Página 30).

- **Los acumuladores incorporados que deban ser desechados solo los deberá desmontar personal especializado.** Al abrir la semicarcasa puede que se dañe o inutilice el producto.

Antes de desmontar el acumulador deje funcionando el producto hasta que el acumulador se haya descargado del todo. Desenrosque los tornillos de la carcasa y quite la semicarcasa, para extraer el acumulador. A fin de evitar un cortocircuito, desconecte uno tras otro los conectores del acumulador y aisle luego los polos. Incluso tras haber descargado del todo el acumulador éste dispone todavía de una capacidad residual capaz de generar corriente en caso de cortocircuito.



**El símbolo es solamente válido, si también se encuentra sobre la placa de características del producto/fabricado.**

## Português

### Indicações de segurança

#### Explicação dos símbolos



Ler, atentamente, este manual de instruções.



Certifique-se de que as pessoas nas proximidades não podem ser feridas pela projeção de corpos estranhos.



Aviso: Mantenha-se a uma distância segura do produto enquanto ele estiver a funcionar.



Não utilizar o produto na chuva nem expô-lo à chuva.



Atenção: A lâmina de corte ainda continua a funcionar por inércia depois do produto ter sido desligado!



Manter as mãos afastadas da lâmina.

#### Instruções gerais de segurança para ferramentas eléctricas

##### AVISO

**Devem ser lidas todas as indicações de segurança,**

**instruções, ilustrações e especificações desta ferramenta eléctrica.** O desrespeito das instruções apresentadas abaixo poderá resultar em choque eléctrico, incêndio e/ou ferimentos graves.

##### Guarde bem todas as advertências e instruções para futura referência.

O termo "ferramenta eléctrica" utilizado a seguir nas indicações de advertência, refere-se a ferramentas eléctricas operadas com corrente de rede (com cabo de rede) e a ferramentas eléctricas operadas com acumulador (sem cabo de rede).

#### Segurança da área de trabalho

- **Mantenha a sua área de trabalho sempre limpa e bem iluminada.** Desordem ou áreas de trabalho insuficientemente iluminadas podem levar a acidentes.
- **Não trabalhar com a ferramenta eléctrica em áreas com risco de explosão, nas quais se encontrem líquidos, gases ou pós inflamáveis.** Ferramentas eléctricas produzem faíscas, que podem inflamar pós ou vapores.
- **Manter crianças e outras pessoas afastadas da ferramenta eléctrica durante a utilização.** No caso de

distracção é possível que perca o controlo sobre o aparelho.

#### Segurança eléctrica

- ▶ **A ficha de conexão da ferramenta eléctrica deve caber na tomada. A ficha não deve ser modificada de maneira alguma. Não utilizar uma ficha de adaptação junto com ferramentas eléctricas protegidas por ligação à terra.** Fichas não modificadas e tomadas apropriadas reduzem o risco de um choque eléctrico.
- ▶ **Evitar que o corpo possa entrar em contacto com superfícies ligadas à terra, como tubos, aquecimentos, fogões e frigoríficos.** Há um risco elevado devido a choque eléctrico, se o corpo estiver ligado à terra.
- ▶ **Manter o aparelho afastado de chuva ou humidade.** A infiltração de água numa ferramenta eléctrica aumenta o risco de choque eléctrico.
- ▶ **Não deverá utilizar o cabo para outras finalidades. Nunca utilizar o cabo para transportar a ferramenta eléctrica, para pendurá-la, nem para puxar a ficha da tomada. Manter o cabo afastado do calor, do óleo, de arestas afiadas ou de peças em movimento.** Cabos danificados ou emaranhados aumentam o risco de um choque eléctrico.
- ▶ **Se trabalhar com uma ferramenta eléctrica ao ar livre, só deverá utilizar cabos de extensão apropriados para áreas exteriores.** A utilização de um cabo de extensão apropriado para áreas exteriores reduz o risco de um choque eléctrico.
- ▶ **Se não for possível evitar o funcionamento da ferramenta eléctrica em áreas húmidas, deverá ser utilizado um disjuntor de corrente de avaria.** A utilização de um disjuntor de corrente de avaria reduz o risco de um choque eléctrico.

#### Segurança de pessoas

- ▶ **Esteja atento, observe o que está a fazer e tenha prudência ao trabalhar com a ferramenta eléctrica. Não utilizar uma ferramenta eléctrica quando estiver fatigado ou sob a influência de drogas, álcool ou medicamentos.** Um momento de descuido ao utilizar a ferramenta eléctrica, pode levar a lesões graves.
- ▶ **Utilizar equipamento de protecção individual. Utilizar sempre óculos de protecção.** A utilização de equipamento de protecção pessoal, como máscara de protecção contra pó, sapatos de segurança antiderrapantes, capacete de segurança ou protecção auricular, de acordo com o tipo e aplicação da ferramenta eléctrica, reduz o risco de lesões.
- ▶ **Evitar uma colocação em funcionamento involuntária. Assegure-se de que a ferramenta eléctrica esteja desligada, antes de conectá-la à alimentação de rede e/ou ao acumulador, antes de levantá-la ou de transportá-la.** Se tiver o dedo no interruptor ao transportar a ferramenta eléctrica ou se o aparelho for conectado à alimentação de rede enquanto estiver ligado, poderão ocorrer acidentes.

- ▶ **Remover ferramentas de ajuste ou chaves de boca antes de ligar a ferramenta eléctrica.** Uma ferramenta ou chave que se encontre numa parte do aparelho em movimento pode levar a lesões.
- ▶ **Evite uma posição anormal. Mantenha uma posição firme e mantenha sempre o equilíbrio.** Desta forma é mais fácil controlar a ferramenta eléctrica em situações inesperadas.
- ▶ **Usar roupa apropriada. Não usar roupa larga nem jóias. Mantenha os cabelos e roupas afastados de peças em movimento.** Roupas frouxas, cabelos longos ou jóias podem ser agarrados por peças em movimento.
- ▶ **Se for possível montar dispositivos de aspiração ou de recolha, assegure-se de que estejam conectados e utilizados correctamente.** A utilização de uma aspiração de pó pode reduzir o perigo devido ao pó.
- ▶ **Não deixe que a familiaridade resultante de uma utilização frequente de ferramentas permita que você se torne complacente e ignore os princípios de segurança da ferramenta.** Uma acção descuidada pode causar ferimentos graves numa fracção de segundo.

#### Utilização e manuseio cuidadoso de ferramentas eléctricas

- ▶ **Não sobrecarregue a ferramenta eléctrica. Utilize a ferramenta eléctrica apropriada para o seu trabalho.** É melhor e mais seguro trabalhar com a ferramenta eléctrica apropriada na área de potência indicada.
- ▶ **Não utilizar uma ferramenta eléctrica com um interruptor defeituoso.** Uma ferramenta eléctrica que não pode mais ser ligada nem desligada, é perigosa e deve ser reparada.
- ▶ **Puxar a ficha da tomada e/ou remover o acumulador, se amovível, antes de executar ajustes na ferramenta eléctrica, de substituir acessórios ou de guardar as ferramentas eléctricas.** Esta medida de segurança evita o arranque involuntário da ferramenta eléctrica.
- ▶ **Guardar ferramentas eléctricas não utilizadas fora do alcance de crianças e não permitir que as pessoas que não estejam familiarizadas com o aparelho ou que não tenham lido estas instruções utilizem o aparelho.** Ferramentas eléctricas são perigosas se forem utilizadas por pessoas inexperientes.
- ▶ **Tratar a ferramenta eléctrica e os acessórios com cuidado. Controlar se as partes móveis do aparelho funcionam perfeitamente e não emperram, e se há peças quebradas ou danificadas que possam prejudicar o funcionamento da ferramenta eléctrica. Permitir que peças danificadas sejam reparadas antes da utilização.** Muitos acidentes têm como causa, a manutenção insuficiente de ferramentas eléctricas.
- ▶ **Manter as ferramentas de corte afiadas e limpas.** Ferramentas de corte cuidadosamente tratadas e com cantos de corte afiados emperram com menos frequência e podem ser conduzidas com maior facilidade.
- ▶ **Utilizar a ferramenta eléctrica, acessórios, ferramentas de aplicação, etc. conforme estas**

**instruções. Considerar as condições de trabalho e a tarefa a ser executada.** A utilização de ferramentas eléctricas para outras tarefas a não ser as aplicações previstas, pode levar a situações perigosas.

- ▶ **Mantenha os punhos e as superfícies de agarrar secas, limpas e livres de óleo e massa consistente.** Punhos e superfícies de agarrar escorregadias não permitem o manuseio e controle seguros da ferramenta em situações inesperadas.

#### **Manuseio e utilização cuidadosos de ferramentas com acumuladores**

- ▶ **Só carregar acumuladores em carregadores recomendados pelo fabricante.** Há perigo de incêndio se um carregador apropriado para um certo tipo de acumuladores for utilizado para carregar acumuladores de outros tipos.
- ▶ **Só utilizar ferramentas eléctricas com os acumuladores apropriados.** A utilização de outros acumuladores pode levar a lesões e perigo de incêndio.
- ▶ **Manter o acumulador que não está sendo utilizado afastado de cliques, moedas, chaves, parafusos ou outros pequenos objectos metálicos que possam causar um curto-circuito dos contactos.** Um curto-circuito entre os contactos do acumulador pode ter como consequência queimaduras ou fogo.
- ▶ **No caso de aplicação incorrecta pode vaziar líquido do acumulador. Evitar o contacto. No caso de um contacto accidental, deverá enxaguar com água. Se o líquido entrar em contacto com os olhos, também deverá consultar um médico.** Líquido que escapa do acumulador pode levar a irritações da pele ou a queimaduras.
- ▶ **Não use um acumulador ou uma ferramenta danificada ou modificada.** Os acumuladores danificados ou modificados exibem um comportamento imprevisível podendo causar incêndio, explosão ou risco de lesão.
- ▶ **Não exponha o acumulador ou a ferramenta ao fogo ou temperatura excessiva.** A exposição ao fogo ou a temperaturas acima de 130 °C pode causar explosão.
- ▶ **Siga todas as instruções de carregamento e não carregue o acumulador ou a ferramenta fora da faixa de temperatura especificada no manual de instruções.** Carregar indevidamente ou em temperaturas fora da faixa especificada pode danificar o acumulador e aumentar o risco de incêndio.

#### **Serviço**

- ▶ **Só permita que o seu aparelho seja reparado por pessoal especializado e qualificado e só com peças de reposição originais.** Desta forma é assegurado o funcionamento seguro do aparelho.
- ▶ **Nunca tente reparar acumuladores danificados.** A reparação de acumuladores deve ser realizada apenas pelo fabricante ou agentes de assistência autorizados.

#### **Indicações de segurança para corta-sebes**

- ▶ **Manter todas as partes do corpo afastadas da lâmina. Não tente remover material cortado nem segurar material a ser cortado enquanto a lâmina estiver em movimento.** As lâminas continuam se movendo após o desligamento. Um momento de descuido ao utilizar o corta-sebes, pode levar a graves lesões.
- ▶ **Transportar o corta-sebes pelo punho com a lâmina parada e tomar cuidado para não acionar nenhum interruptor de ligar/desligar.** O transporte cuidadoso do corta-sebes reduz o risco de uma partida não intencional e o daí resultante risco de ferimentos devido às lâminas.
- ▶ **Para o transporte e para a arrecadação do corta-sebes, deverá sempre aplicar a cobertura da lâmina.** O manuseio cuidadoso do corta-sebes reduz o perigo de ferimentos causados pela lâmina.
- ▶ **Certificar-se de que todos os interruptores estejam desligados e que o acumulador esteja retirado ou desconectado antes de remover qualquer material cortado que tenha ficado entalado ou ao antes realizar trabalhos de manutenção no aparelho.** A partida inesperada do corta-sebes durante a remoção de material cortado entalado ou durante trabalhos de manutenção pode levar a graves ferimentos.
- ▶ **Só segurar o corta-sebes pelas superfícies isoladas do punho, pois a lâmina pode entrar em contacto com cabos eléctricos escondidos.** O contacto da corrente da serra com um cabo sob tensão pode colocar as peças metálicas do aparelho sob tensão e levar a um choque eléctrico.
- ▶ **Manter todos os cabos e condutores de energia eléctrica afastados da área de corte.** Os cabos ou condutores de energia eléctrica podem estar escondidos em sebes ou arbustos e, portanto, podem ser cortados inadvertidamente pela lâmina.
- ▶ **Não usar o corta-sebes durante mau tempo, especialmente se houver risco de relâmpagos.** Isso reduz o risco de se ser atingido por um raio.

#### **Indicações de segurança para corta-sebes/tesouras de relva**

- ▶ **Este produto não é destinado para ser usado por pessoas (inclusive crianças) com capacidades físicas, sensoriais ou mentais limitadas nem com falta de experiência e/ou conhecimento, a não ser que sejam supervisionadas por uma pessoa responsável pela sua segurança ou que tenham sido instruídas quanto à**

- utilização correta do aparelho. Crianças devem ser supervisionadas para garantir que elas não brinquem com o produto.
- ▶ Jamais permitir que crianças ou pessoas não familiarizadas com estas instruções utilizem o produto. As diretivas nacionais podem limitar a idade do utilizador. Quando não estiver em uso, o produto deverá ser guardado em local inacessível para crianças.
  - ▶ O operador ou o utilizador é responsável por acidentes ou danos, se outras pessoas forem feridas e se as suas propriedades forem danificadas.
  - ▶ Jamais trabalhar com o produto enquanto pessoas, especialmente crianças, ou animais e estiverem ao redor.
  - ▶ Não aparar durante mau tempo, especialmente no caso de trovoadas.
  - ▶ O produto só deve ser usado à luz do dia ou com boa iluminação artificial.
  - ▶ Verificar se as coberturas e os dispositivos de proteção não estão danificados e se estão corretamente posicionados. Executar eventuais trabalhos de manutenção e de reparação necessários antes da utilização.
  - ▶ Ligar o motor somente se suas mãos e pés não estiverem próximos às lâminas de corte.
  - ▶ Proteger os pés e as mãos contra lesões provocadas pelas lâminas de corte.
  - ▶ Não tocar nem inserir objetos condutores (tal como chaves de fenda ou objetos semelhantes) na porta Micro USB.
  - ▶ **O aparelho contém acumuladores que não são substituíveis.**
- Indicações de segurança para carregadores**
- ▶ Jamais se deve permitir que as crianças e pessoas com capacidades físicas, sensoriais ou mentais limitadas ou com falta de experiência e/ou falta de conhecimento e/ou não familiarizadas com estas instruções utilizem o carregador. As diretivas nacionais podem limitar a idade do utilizador.
  - ▶ **Supervisionar as crianças.** Desta forma é assegurado que nenhuma criança brinque com o carregador.
  - ▶ **Manter o carregador afastado de chuva ou humidade.** A infiltração de água num carregador aumenta o risco de choque elétrico.
  - ▶ **Mantenha o carregador limpo.** Com sujidade existe o perigo de choque elétrico.
  - ▶ **Antes de cada utilização, deve-se verificar o carregador e o cabo USB. Se for detetado um dano, não se deve usar o carregador. Nunca abrir o carregador por conta própria. Todas as reparações devem ser realizadas por um centro de assistência Bosch.** Carregadores e cabos USB danificados aumentam o risco de um choque elétrico.
  - ▶ **Não operar o carregador em superfícies inflamáveis (tal como papel, tecidos, etc.) ou num ambiente inflamável.** Há perigo de incêndio devido ao aquecimento do carregador durante o carregamento.
  - ▶ **Se o aparelho estiver danificado, podem escapar vapores. Arejar o espaço e procurar assistência médica no caso de achesques.** É possível que os vapores irrite as vias respiratórias

## Símbolos

Os símbolos a seguir são importantes para a leitura e para a compreensão destas instruções de serviço. Os símbolos e os seus significados devem ser memorizados. A interpretação correta dos símbolos ajuda a usar o produto de modo melhor e mais seguro.

| Símbolo | Significado                                                                                           |
|---------|-------------------------------------------------------------------------------------------------------|
|         | Sempre usar óculos de proteção e sapatos robustos e firmes ao trabalhar com o aparelho de jardinagem. |
|         | Só utilizar o carregador em locais interiores e secos.                                                |
|         | Direção do movimento                                                                                  |
|         | Direção da reação                                                                                     |
|         | Usar luvas de proteção                                                                                |
|         | Peso                                                                                                  |
|         | Ligar                                                                                                 |
|         | Desligar                                                                                              |
|         | Ação permitida                                                                                        |
|         | Ação proibida                                                                                         |
| CLICK!  | Nítido ruído                                                                                          |

| Símbolo | Significado                     |
|---------|---------------------------------|
|         | Acessórios/peças sobressalentes |

## Descrição do produto e do serviço



**Devem ser lidas todas as indicações de segurança e todas as instruções.** A inobservância das indicações de segurança e das instruções pode causar choque elétrico, incêndio e/ou ferimentos graves.

Favor observar as ilustrações no verso deste manual de instruções.

### Utilização adequada

O aparelho de jardim é destinado para a execução de leves trabalhos de corte em arbustos e em cantos de relvas.

### Componentes ilustrados (ver figura A)

- (1) Indicação da carga do acumulador
- (2) Tapa da tomada para micro USB
- (3) Interruptor para ligar/desligar
- (4) Bloqueio de ligação para o interruptor de ligar-desligar
- (5) Cobertura
- (6) Acessório da tesoura de relva
- (7) Acessório do corta-sebes
- (8) Punho (superfície isolada)
- (9) Cabo USB<sup>a)</sup>
- (10) Carregador<sup>a)</sup> (específico do país)
- (11) Tomada Micro-USB
- (12) Botão de destravamento

a) **Acessórios apresentados ou descritos não pertencem ao volume de fornecimento padrão. Todos os acessórios encontram-se no nosso programa de acessórios.**

## Dados técnicos

| EasyShear                                                                                |    | Tesoura de relva     | Tesoura de arbustos  |
|------------------------------------------------------------------------------------------|----|----------------------|----------------------|
| Número do produto                                                                        |    | <b>3 600 H33 3..</b> | <b>3 600 H33 3..</b> |
| Tensão nominal                                                                           | V~ | 3,6                  | 3,6                  |
| Comprimento da lâmina                                                                    | mm | -                    | 120                  |
| Largura da lâmina                                                                        | mm | 80                   | -                    |
| Peso conforme EPTA-Procedure 01:2014                                                     | kg | 0,46                 | 0,53                 |
| Temperatura ambiente recomendada durante o carregamento                                  | °C | 0... +45             | 0... +45             |
| Temperatura ambiente admissível em funcionamento <sup>A)</sup> e durante o armazenamento | °C | -10... +50           | -10... +50           |
| <b>Bateria</b>                                                                           |    | <b>lões de lítio</b> | <b>lões de lítio</b> |
| Tensão nominal                                                                           | V~ | 3,6                  | 3,6                  |
| Capacidade                                                                               | Ah | 1,5                  | 1,5                  |

| EasyShear                       | Tesoura de relva | Tesoura de arbustos |
|---------------------------------|------------------|---------------------|
| Número de células do acumulador | 1                | 1                   |
| <b>Cabo de carregamento</b>     |                  |                     |
| Número do produto               | 1 607 000 CG9    | 1 607 000 CG9       |

A) potência limitada com temperaturas <0 °C

| <b>Carregador</b>                        |    |                    |
|------------------------------------------|----|--------------------|
| Número do produto                        |    |                    |
|                                          | EU | 2 609 120 713      |
|                                          | UK | 2 609 120 718      |
| Corrente de carga                        | A  | 1,0                |
| Tempo de carga (acumulador descarregado) | h  | 3,5                |
| Peso conforme EPTA-Procedure 01:2014     | kg | 0,03 <sup>A)</sup> |
| Classe de proteção                       |    | □/II               |

A) **específico para cada país**

Os dados aplicam-se a uma tensão nominal [U] de 230 V. Com tensões divergentes e em versões específicas do país, estes dados podem variar.

## Informação sobre ruídos/vibrações

### Tesoura de relva

Valores de medição averiguados conforme **EN 50636-2-94**.

O nível de pressão sonora avaliado como A da ferramenta é inferior a 70 dB(A). Incerteza K = 3 dB.

Totais valores de vibrações  $a_h$  (soma dos vetores de três direções) e incerteza K averiguados conforme

**EN 50636-2-94**:

$$a_h < 2,5 \text{ m/s}^2, K = 1,5 \text{ m/s}^2,$$

### Corta-sebes

Valores de medição averiguados conforme **EN 62841-4-2**.

O nível de pressão sonora avaliado como A da ferramenta é inferior a 70 dB(A). Incerteza K = 3 dB.

Totais valores de vibrações  $a_h$  (soma dos vetores de três direções) e incerteza K averiguados conforme **EN**

**62841-4-2**:

$$a_h < 2,5 \text{ m/s}^2, K = 1,5 \text{ m/s}^2,$$

O nível de vibrações indicado nestas instruções e o valor de emissões sonoras foram medidos de acordo com um processo de medição normalizado e podem ser utilizados para a comparação de ferramentas elétricas. Também são adequados para uma avaliação provisória das emissões sonoras e de vibrações.

O nível de vibrações indicado e o valor de emissões sonoras representam as aplicações principais da ferramenta elétrica. Se a ferramenta elétrica for utilizada para outras aplicações, com outras ferramentas de trabalho ou com manutenção insuficiente, é possível que o nível de vibrações e de emissões sonoras seja diferente. Isto pode aumentar sensivelmente a emissão sonora e de vibrações para o período completo de trabalho.

Para uma estimativa exata da emissão sonora e de vibrações, também deveriam ser considerados os períodos nos quais o aparelho está desligado ou funciona, mas não está sendo utilizado. Isto pode reduzir a emissão sonora e de vibrações durante o completo período de trabalho.

Além disso também deverão ser estipuladas medidas de segurança para proteger o operador contra o efeito de vibrações, como por exemplo: manutenção de ferramentas elétricas e acessórios, manter as mãos quentes e organização dos processos de trabalho.

## Colocação em funcionamento

- **Utilize apenas os carregadores listados nos dados técnicos.** Só estes carregadores são apropriados para os acumuladores de íões de lítio utilizados para o seu produto.

### Carregar acumulador (ver figura B)

**Nota:** O acumulador é fornecido parcialmente carregado.

Para assegurar a completa potência do acumulador, o acumulador deverá ser completamente carregado no carregador antes da primeira utilização.

O acumulador de íões de lítio pode ser carregado a qualquer momento, sem que a vida útil seja reduzida. Uma interrupção do processo de carregamento não prejudica o acumulador.

O acumulador de íões de lítio está protegida contra descarregamento profundo pela "Electronic Cell Protection (ECP)". Quando o acumulador está descarregado, o produto é desligado por um circuito de proteção: O aparelho de jardinagem não trabalha mais.

**Indicação:** A tomada Micro-USB (**11**) para a conexão do cabo Micro-USB (**9**) se encontra no punho.

O acumulador deve ser carregado quando a indicação do estado de carga do acumulador (**1**) está iluminada em vermelho. Desligar o aparelho e carregar o acumulador.

Conectar o aparelho ao carregador (**10**) usando o cabo Micro-USB fornecido (**9**). Inserir a ficha do carregador (**10**) na tomada. O processo de carga começa.

Durante o carregamento, o punho da máquina se aquece. Isso é normal.



A indicação do estado de carga do acumulador (1) está permanentemente iluminada em vermelho durante o processo de carregamento. Quando o acumulador está completamente carregado, a indicação do estado de carga da bateria (1) se apaga.

Desconectar o carregador da tomada quando o carregamento estiver concluído.

Observe as indicações sobre a eliminação de forma ecológica.

### Montagem/Desmontagem da lâmina de corte (veja figuras C)

Premir o botão de destravamento (12) e empurrar a cobertura (5) para trás. Retirar a cobertura (5) da carcaça.

Bascular a lâmina de corte (6)/(7) para cima e retirar a lâmina de corte (6)/(7) por cima.

Alinhar os entalhes à lâmina de corte (6)/(7) por meio dos pinos de retenção e, em seguida, bascular a lâmina de corte (6)/(7) para baixo.

Recolocar a cobertura (5) e, em seguida, empurrá-la para frente até engatar.

### Funcionamento

- Observar que a cobertura da tomada USB (2) esteja fechada durante o funcionamento. Deste modo, evitar-se-á a entrada de pó.
- Não usar lâminas danificadas (por ex., sem rachaduras, etc.). Substituir, imediatamente, as lâminas danificadas.

### Ligar/desligar (ver figura D)

Premir o bloqueio de ligação (4) e acionar o interruptor de ligar/desligar no estado premido (3).

Soltar o bloqueio de ligação (4).

Quando o interruptor de ligar/desligar (3) é acionado, o LED permanece iluminado em verde.

### Indicação da carga do acumulador

| LED                                                                                                         | Capacidade |
|-------------------------------------------------------------------------------------------------------------|------------|
| LED permanentemente iluminado em verde                                                                      | 33-100 %   |
| O LED permanentemente iluminado em vermelho enquanto o botão de ligar/desligar estiver premido até a metade | 0-33 %     |

### Cortar sebes (apenas tesouras de arbusto)

- Assegurar-se de que o produto esteja desligado ao remover material cortado ou durante trabalhos de manutenção. Uma ligação inadvertida pode levar a graves lesões.

Antes de iniciar o trabalho é necessário verificar se na sebe se encontram corpos estranhos, como p. ex. cercas de jardim.

É possível cortar galhos com uma espessura máxima de até 8 mm. Movimentar o produto uniformemente sobre a linha de corte, para conduzir os galhos no sentido da lâmina de corte. A barra de lâminas, com dois lados de corte, possibilita o corte em ambas as direções ou movimentos pendulares de um lado para o outro.

Depois da utilização deverá cobrir a lâmina de corte com a cobertura.

### Estações do ano recomendadas

Cortar as sebes de folhagem em junho e em outubro. Sebes de coníferas devem ser cortadas em abril e em agosto.

Coníferas e outras sebes de crescimento rápido devem ser cortadas a partir de maio, aprox. a cada 6 semanas.

### Cortar bordas (apenas tesouras de relva)

Conduzir o produto ao longo da aresta da relva. Evitar o contacto da lâmina de corte com pisos pavimentados, pedras ou muros de jardim, pois tal reduz consideravelmente a vida útil da mesma.

Depois da utilização deverá cobrir a lâmina de corte com a cobertura.

### Busca de erros

| Sintomas                                                                                                              | Possível causa                                     | Solução                                                                                                                                                                                        |
|-----------------------------------------------------------------------------------------------------------------------|----------------------------------------------------|------------------------------------------------------------------------------------------------------------------------------------------------------------------------------------------------|
| A duração de corte por carga do acumulador é curta demais                                                             | O acumulador se aproxima ao final da sua vida útil | Dirija-se a uma oficina de serviço pós-venda.                                                                                                                                                  |
| O indicador de carregamento do acumulador está iluminado em vermelho e não é possível ligar o aparelho de jardinagem. | A temperatura do acumulador é alta demais          | A temperatura ambiente é demasiadamente alta. O aparelho de jardinagem não deve ser exposto, diretamente, à luz do sol. Aguardar 10-15 minutos para permitir que o acumulador possa arrefecer. |

## Manutenção e serviço

### Manutenção, limpeza e armazenamento

#### ► Manter o produto limpo, para que possa funcionar bem e com segurança.

Não colocar objetos sobre o aparelho de jardinagem.

Manter o produto e as aberturas de ventilação sempre limpos, para trabalhar bem e de forma segura.

Nunca pulverizar o produto com água.

Nunca mergulhar o produto em água.

Armazenar o produto em lugar seguro e seco, fora do alcance das crianças.

Não devem ser colocados objetos sobre o produto.

Controlar se todas as porcas, cavilhas e parafusos estão firmes, para assegurar-se de que o produto funcione de forma segura.

Controlar o produto e, se necessário, substituir as peças gastas ou danificadas.

Assegure-se de que as peças de substituição sejam da Bosch.

### Serviço pós-venda e aconselhamento

O serviço pós-venda responde às suas perguntas a respeito de serviços de reparação e de manutenção do seu produto, assim como das peças sobressalentes. Desenhos explodidos e informações acerca das peças sobressalentes também em:

**www.bosch-pt.com**

A nossa equipa de consultores Bosch esclarece com prazer todas as suas dúvidas a respeito dos nossos produtos e acessórios.

Indique para todas as questões e encomendas de peças sobressalentes a referência de 10 dígitos de acordo com a placa de características do produto.

#### Portugal

Robert Bosch LDA

Avenida Infante D. Henrique

Lotes 2E – 3E

1800 Lisboa

Para efetuar o seu pedido online de peças entre na página [www.ferramentasbosch.com](http://www.ferramentasbosch.com).

Tel.: 21 8500000

Fax: 21 8511096

#### Encontra outros endereços da assistência técnica em:

[www.bosch-pt.com/serviceaddresses](http://www.bosch-pt.com/serviceaddresses)

### Transporte

As baterias de iões de lítio, contidas, estão sujeitas ao direito de materiais perigosos. As baterias podem ser transportadas na rua pelo utilizador, sem mais obrigações.

Na expedição por terceiros (por ex: transporte aéreo ou expedição), devem ser observadas as especiais exigências quanto à embalagem e à designação. Neste caso é necessário consultar um especialista de materiais perigosos ao preparar a peça a ser trabalhada.

### Eliminação



Os aparelhos de jardinagem, os acessórios e as embalagens devem ser enviados a uma reciclagem ecológica de matéria-prima.



Não deite os produtos e acumuladores/baterias no lixo doméstico!

#### Apenas para países da UE:

De acordo com a Diretiva Europeia 2012/19/EU, produtos que não são mais utilizáveis devem ser coletados e, de acordo com a Diretiva Europeia 2006/66/CE, acumuladores/baterias defeituosos ou usados devem ser coletados separadamente e reciclados de forma compatível com o meio ambiente.

#### Baterias/pilhas:

##### Lítio:

Observar as indicações no capítulo Transporte (ver "Transporte", Página 38).

#### ► Acumuladores integrados só devem ser retirados para serem descartados por um centro de serviço pós-venda. A abertura do invólucro da carcaça pode destruir o produto.

Para remover o acumulador do produto, acione o produto até o acumulador estar completamente descarregado. Desapertar os parafusos na carcaça e removê-la para poder retirar o acumulador. Para evitar um curto-circuito, separe as conexões do acumulador uma a uma e depois isole os polos. Mesmo com o acumulador totalmente descarregado, ainda existe uma capacidade residual no acumulador que pode ser libertada em caso de curto-circuito.

## Italiano

### Indicazioni di sicurezza

#### Spiegazione dei simboli



Leggere le istruzioni d'uso.



Accertarsi che persone eventualmente presenti nei dintorni non rischino lesioni da corpi estranei proiettati all'esterno.



Avvertenza: Tenere una distanza di sicurezza dal prodotto se lo stesso sta lavorando.



Non utilizzare il prodotto quando piove e neppure esporlo alla pioggia.



Attenzione: Dopo aver spento il prodotto la lama da taglio continua a funzionare ancora!



Tenere le mani lontano dalla lama.

## Avvertenze generali di sicurezza per elettroutensili

**⚠ ATTENZIONE** Leggere tutte le avvertenze di pericolo, le istruzioni operative, le figure e le specifiche fornite in dotazione al presente elettroutensile. Il mancato rispetto di tutte le istruzioni sottoelencate potrà comportare il pericolo di scosse elettriche, incendi e/o gravi lesioni.

**Conservare tutte le avvertenze di pericolo e le istruzioni operative per ogni esigenza futura.**

Il termine "elettrotensile" riportato nelle avvertenze fa riferimento ai dispositivi dotati di alimentazione elettrica (a filo) o a batteria (senza filo).

### Sicurezza della postazione di lavoro

- ▶ **Conservare l'area di lavoro pulita e ben illuminata.** Zone disordinate o buie possono essere causa di incidenti.
- ▶ **Evitare di impiegare l'elettrotensile in ambienti soggetti al rischio di esplosioni nei quali siano presenti liquidi, gas o polveri infiammabili.** Gli elettrotensili producono scintille che possono far infiammare la polvere o i gas.
- ▶ **Tenere lontani i bambini ed altre persone durante l'impiego dell'elettrotensile.** Eventuali distrazioni potranno comportare la perdita del controllo sull'elettrotensile.

### Sicurezza elettrica

- ▶ **La spina di allacciamento alla rete dell'elettrotensile deve essere adatta alla presa. Evitare assolutamente di apportare qualsivoglia modifica alla spina. Non utilizzare spine adattatrici con elettrotensili dotati di collegamento a terra.** Le spine non modificate e le prese adatte allo scopo riducono il rischio di scosse elettriche.
- ▶ **Evitare il contatto fisico con superfici collegate a terra, come tubi, radiatori, fornelli elettrici e frigoriferi.** Sussiste un maggior rischio di scosse elettriche nel momento in cui il corpo è messo a massa.
- ▶ **Custodire l'elettrotensile al riparo dalla pioggia o dall'umidità.** La penetrazione dell'acqua in un elettrotensile aumenta il rischio di una scossa elettrica.
- ▶ **Non usare il cavo per scopi diversi da quelli previsti. Non usare il cavo per trasportare o appendere l'elettrotensile, né per estrarre la spina dalla presa di corrente. Non avvicinare il cavo a fonti di calore, olio, spigoli taglienti e parti della macchina in movimento.** I cavi danneggiati o aggrovigliati aumentano il rischio d'insorgenza di scosse elettriche.
- ▶ **Se si utilizza l'elettrotensile all'aperto, impiegare un cavo di prolunga adatto per l'uso all'esterno.** L'uso di

un cavo di prolunga omologato per l'impiego all'esterno riduce il rischio d'insorgenza di scosse elettriche.

- ▶ **Qualora non fosse possibile evitare di utilizzare l'elettrotensile in un ambiente umido, usare un interruttore di protezione dalle correnti di guasto (RCD).** L'uso di un interruttore di sicurezza riduce il rischio di una scossa elettrica.

### Sicurezza delle persone

- ▶ **Quando si utilizza un elettrotensile è importante restare vigili, concentrarsi su ciò che si sta facendo ed operare con giudizio. Non utilizzare l'elettrotensile in caso di stanchezza o sotto l'effetto di droghe, alcool o medicinali.** Un attimo di distrazione durante l'uso dell'elettrotensile può essere causa di gravi incidenti.
- ▶ **Utilizzare gli appositi dispositivi di protezione individuali. Indossare sempre gli occhiali protettivi.** L'impiego, in condizioni appropriate, di dispositivi di protezione quali maschera antipolvere, scarpe antinfortunistiche antiscivolo, elmetto di protezione, protezioni acustiche, riduce il rischio di infortuni.
- ▶ **Evitare l'accensione involontaria dell'elettrotensile. Prima di collegare l'elettrotensile all'alimentazione di corrente e/o alla batteria, prima di prenderlo o trasportarlo, assicurarsi che sia spento.** Tenendo il dito sopra l'interruttore mentre si trasporta l'elettrotensile oppure collegandolo all'alimentazione di corrente con l'interruttore inserito, si vengono a creare situazioni pericolose in cui possono verificarsi seri incidenti.
- ▶ **Prima di accendere l'elettrotensile togliere qualsiasi attrezzo di regolazione o chiave utilizzata.** Un accessorio oppure una chiave che si trovi in una parte rotante della macchina può provocare seri incidenti.
- ▶ **Evitare di assumere posture anomale. Mantenere appoggio ed equilibrio adeguati in ogni situazione.** In questo modo è possibile controllare meglio l'elettrotensile in caso di situazioni inaspettate.
- ▶ **Indossare indumenti adeguati. Non indossare vestiti larghi, né gioielli. Tenere capelli e vestiti lontani da parti in movimento.** Vestiti larghi, gioielli o capelli lunghi potranno impigliarsi in parti in movimento.
- ▶ **Se l'utensile è dotato di un apposito attacco per dispositivi di aspirazione e raccolta polvere, accertarsi che gli stessi siano collegati ed utilizzati in modo conforme.** L'utilizzo di un'aspirazione polvere può ridurre lo svilupparsi di situazioni pericolose dovute alla polvere.
- ▶ **Evitare che la confidenza derivante da un frequente uso degli utensili si trasformi in superficialità e vengano trascurate le principali norme di sicurezza.** Una mancanza di attenzione può causare gravi lesioni in una frazione di secondo.

### Trattamento accurato ed uso corretto degli elettrotensili

- ▶ **Non sottoporre l'elettrotensile a sovraccarico. Utilizzare l'elettrotensile adeguato per l'applicazione specifica.** Con un elettrotensile adatto si lavora in modo mi-

giore e più sicuro nell'ambito della sua potenza di prestazione.

- ▶ **Non utilizzare l'elettrotensile qualora l'interruttore non consenta un'accensione/uno spegnimento corretti.** Un elettrotensile con l'interruttore rotto è pericoloso e deve essere aggiustato.
- ▶ **Prima di eseguire eventuali regolazioni, sostituire accessori o riporre la macchina al termine del lavoro, estrarre sempre la spina dalla presa di corrente e/o togliere la batteria, se rimovibile.** Tale precauzione eviterà che l'elettrotensile possa essere messo in funzione involontariamente.
- ▶ **Riporre gli elettrotensili fuori della portata dei bambini durante i periodi di inutilizzo e non consentire l'uso degli utensili stessi a persone inesperte o che non abbiano letto le presenti istruzioni.** Gli elettrotensili sono macchine pericolose quando vengono utilizzati da persone non dotate di sufficiente esperienza.
- ▶ **Eseguire la manutenzione degli elettrotensili e relativi accessori. Verificare la presenza di un eventuale disallineamento o inceppamento delle parti mobili, la rottura di componenti o qualsiasi altra condizione che possa pregiudicare il corretto funzionamento dell'elettrotensile stesso. Se danneggiato, l'elettrotensile dovrà essere riparato prima dell'uso.** Numerosi incidenti vengono causati da elettrotensili la cui manutenzione è stata effettuata poco accuratamente.
- ▶ **Mantenere gli utensili da taglio affilati e puliti.** Gli utensili da taglio curati con particolare attenzione e con taglianti affilati s'inceppano meno frequentemente e sono più facili da condurre.
- ▶ **Utilizzare sempre l'elettrotensile, gli accessori e gli utensili specifici ecc. in conformità alle presenti istruzioni, tenendo conto delle condizioni di lavoro e delle operazioni da eseguire.** L'impiego di elettrotensili per usi diversi da quelli consentiti potrà dar luogo a situazioni di pericolo.
- ▶ **Mantenere impugnature e superfici di presa asciutte, pulite e prive di olio e grasso.** Impugnature e superfici di presa scivolose non consentono di manipolare e controllare l'utensile in caso di situazioni inaspettate.

#### Trattamento ed utilizzo appropriato di utensili dotati di batterie ricaricabili

- ▶ **Per ricaricare la batteria utilizzare solo il dispositivo di carica previsto dal produttore.** Per un dispositivo di carica previsto per un determinato tipo di batteria sussiste pericolo di incendio se viene utilizzato con un tipo diverso di batteria ricaricabile.
- ▶ **Utilizzare gli elettrotensili solo con le batterie esplicitamente previste.** L'uso di batterie ricaricabili di tipo diverso potrà dare insorgenza a lesioni e comportare il rischio d'incendi.
- ▶ **Durante i periodi di inutilizzo, conservare la batteria lontano da oggetti metallici quali fermagli, monete, chiodi, viti ed altri piccoli oggetti metallici che potrebbero creare una connessione tra i terminali.** Un

eventuale corto circuito tra i contatti dell'accumulatore potrà dare origine a bruciature o ad incendi.

- ▶ **In caso di condizioni d'uso non conformi, si può verificare la fuoriuscita di liquido dalla batteria. Evitare il contatto. In caso di contatto accidentale, risciacquare con acqua. Qualora il liquido venisse in contatto con gli occhi, richiedere inoltre assistenza medica.** Il liquido fuoriuscito dalla batteria ricaricabile potrà causare irritazioni cutanee o ustioni.
- ▶ **Non utilizzare una batteria, né un utensile danneggiati o modificati.** Batterie danneggiate o modificate possono comportare problemi non prevedibili, causando incendi, esplosioni e possibili lesioni.
- ▶ **Non esporre una batteria o un elettrotensile al fuoco o a temperature eccessive.** L'esposizione al fuoco o a temperature superiori a 130 °C può causare esplosioni.
- ▶ **Seguire tutte le istruzioni di carica e non ricaricare la batteria o l'elettrotensile fuori dal campo di temperatura indicato nelle istruzioni stesse.** Una carica non corretta, o fuori dal campo di temperatura indicato, può comportare danni alla batteria ed aumentare il pericolo di incendio.

#### Assistenza

- ▶ **Fare riparare l'elettrotensile da personale specializzato ed utilizzando solo parti di ricambio identiche.** In tale maniera potrà essere salvaguardata la sicurezza dell'elettrotensile.
- ▶ **Non eseguire mai la manutenzione di batterie danneggiate.** La manutenzione di batterie ricaricabili andrà effettuata esclusivamente dal produttore o da fornitori di servizi appositamente autorizzati.

#### Indicazioni di sicurezza per tagliasiepi

- ▶ **Tenere ogni parte del corpo lontana dalla lama. Quando la lama è in funzione non tentare di rimuovere materiale tagliato o non cercare di tenere fermo con le mani il materiale da tagliare.** Dopo lo spegnimento le lame continuano a funzionare. Un attimo di distrazione mentre si utilizza il tagliasiepi può causare lesioni gravi.
- ▶ **Trasportare il tagliasiepi tenendolo per l'impugnatura quando la lama è ferma e prestare attenzione a non azionare l'interruttore di avvio/arresto.** Un accurato trasporto del tagliasiepi riduce il rischio di un avvio involontario e del pericolo di lesioni che ne risulta a causa delle lame.
- ▶ **Durante il trasporto oppure la conservazione del tagliasiepi applicare sempre la copertura della lama.** Maneggiando con cautela il tagliasiepi si riduce il rischio di lesioni a causa della lama.
- ▶ **Assicurarsi che tutti gli interruttori di avvio/arresto siano disinseriti e che la batteria ricaricabile sia rimossa o staccata in caso di rimozione di materiale tagliato rimasto impigliato o di manutenzione dell'apparecchio.** Un avvio accidentale del tagliasiepi durante la rimozione di materiale tagliato rimasto impigliato o durante interventi di manutenzione può causare lesioni gravi.

- ▶ **Afferrare il taglia siepi esclusivamente sulle superfici isolate dell'impugnatura, in quanto la lama potrebbe venire a contatto con cavi elettrici nascosti.** Il contatto della lama con un cavo sotto tensione può mettere sotto tensione parti metalliche del taglia siepi, causando una scossa elettrica.
- ▶ **Tenere tutti i cavi di rete lontani dall'area di taglio.** Cavi di rete possono essere nascosti in siepi o cespugli e di conseguenza vengono tagliati accidentalmente dalla lama.
- ▶ **Non utilizzare il taglia siepi in caso di brutto tempo ed in particolar modo se esiste il pericolo di caduta di fulmini.** Questo riduce il pericolo di essere colpito da un fulmine.

#### Indicazioni di sicurezza per sfofitirami/tosaerba

- ▶ Il presente prodotto non deve essere utilizzato da persone (bambini compresi) che hanno capacità fisiche, sensoriali o mentali ridotte oppure a cui manchi esperienza e/o conoscenza, se le stesse non sono sorvegliate oppure istruite relativamente all'uso del prodotto da parte di una persona responsabile per la loro sicurezza. I bambini dovrebbero essere sorvegliati per assicurarsi che non giochino con il prodotto.
- ▶ Non permettere a bambini oppure a persone che non abbiano preso visione delle presenti istruzioni di utilizzare il prodotto. Le norme nazionali prevedono eventualmente dei limiti di restrizione relativamente all'età dell'operatore. Se il prodotto non viene impiegato, conservarlo fuori della portata dei bambini.
- ▶ L'operatore è responsabile degli incidenti o dei rischi in cui possono incorrere le altre persone o le loro proprietà.
- ▶ Non utilizzare mai il prodotto quando nelle immediate vicinanze vi sono

persone ed in modo particolare bambini oppure animali domestici.

- ▶ Non tosare in caso di cattive condizioni atmosferiche, in modo particolare in caso di temporali.
- ▶ Utilizzare il prodotto solamente di giorno o con una buona illuminazione artificiale.
- ▶ Controllare che le coperture ed i dispositivi di protezione non siano danneggiati e che siano applicati in modo corretto. Prima dell'impiego effettuare eventuali lavori di manutenzione o di riparazione necessari.
- ▶ Accendere il motore solamente se le mani ed i piedi non sono in prossimità delle lame da taglio.
- ▶ Proteggersi contro lesioni a piedi e mani causate dalle lame da taglio.
- ▶ Non toccare e non inserire alcun oggetto conduttore (come cacciavite o simile) nella micro presa USB.
- ▶ **L'apparecchio contiene una batteria ricaricabile non intercambiabile.**

#### Indicazioni di sicurezza per stazioni di ricarica

- ▶ Non permettere in nessun caso l'uso della stazione di ricarica a bambini, persone con capacità fisiche, sensoriali o mentali ridotte oppure a cui manchi esperienza e/o conoscenza e/o a persone che non abbiano familiarità con le presenti istruzioni. Le norme nazionali prevedono eventualmente dei limiti di restrizione relativamente all'età dell'operatore.

► **Sorvegliare i bambini.** In questo modo viene assicurato che i bambini non giochino con la stazione di ricarica.

► **Custodire la stazione di ricarica al riparo dalla pioggia o dall'umidità.** L'eventuale infiltrazione di acqua in una stazione di ricarica aumenta il rischio di una scossa elettrica.

► **Mantenere pulito il caricabatteria.** La presenza di sporco può causare folgorazioni.





► **Prima di ogni impiego controllare la stazione di ricarica ed il cavo USB. Se viene riscontrato un danno non utilizzare la stazione di ricarica. Non aprire da soli la stazione di ricarica. Tutte le riparazioni devono essere effettuate da un Centro di Assistenza Tecnica Bosch.** Stazioni di ricarica e cavi USB danneggiati aumentano il rischio di una scossa elettrica.







► **Non mettere in funzione la stazione di ricarica su superfici facilmente infiammabili (ad es. carta, tessuti ecc.) e in un ambiente infiammabile.** Esiste pericolo di incendio a causa del riscaldamento della stazione di ricarica che si verifica durante la ricarica.

► **In caso di danneggiamento dell'apparecchio possono fuoriuscire vapori. Aerare con aria esterna e, in caso di disturbi, consultare un medico.** I vapori possono irritare le vie respiratorie

## Simboli

I simboli seguenti sono importanti per la lettura e la comprensione delle istruzioni d'uso. Memorizzare i simboli ed il loro significato. Un'interpretazione corretta dei simboli contribuisce ad utilizzare meglio ed in modo più sicuro il prodotto.

| Simbolo                                                                             | Significato                                                                                         |
|-------------------------------------------------------------------------------------|-----------------------------------------------------------------------------------------------------|
|  | Lavorando con il prodotto portare sempre occhiali di protezione e robuste scarpe che non scivolano. |
|  | Utilizzare la stazione di ricarica esclusivamente in ambienti interni, a condizioni asciutte.       |
|  | Direzione di movimento                                                                              |
|  | Direzione di reazione                                                                               |
|  | Mettere i guanti di protezione                                                                      |

| Simbolo                                                                           | Significato                 |
|-----------------------------------------------------------------------------------|-----------------------------|
|  | Peso                        |
|  | Accensione                  |
|  | Spegnimento                 |
|  | Operazione permessa         |
|  | Operazione vietata          |
| CLICK!                                                                            | Rumore percettibile         |
|  | Accessori/parti di ricambio |

## Descrizione del prodotto e dei servizi forniti



**Leggere tutte le indicazioni di sicurezza e le istruzioni operative.** La mancata osservanza delle istruzioni e delle indicazioni di sicurezza può essere causa di scosse elettriche, incendi e/o lesioni di grave entità.

Osservare le figure nella parte posteriore delle istruzioni per l'uso.

### Utilizzo conforme

L'apparecchio per il giardinaggio è idoneo per eseguire leggere tosature a cespugli e bordi di prati.

### Componenti illustrati (vedi figura A)

- (1) Indicatore dello stato di carica della batteria ricaricabile
- (2) Copertura micro presa USB
- (3) Interruttore di avvio/arresto
- (4) Pulsante di sicurezza per l'interruttore di avvio/arresto
- (5) Copertura
- (6) Lama tosaerba
- (7) Lama tagliasiepi
- (8) Impugnatura (superficie di presa isolata)
- (9) Cavo USB<sup>a)</sup>
- (10) Stazione di ricarica<sup>a)</sup> (specifico del paese di impiego)
- (11) Micro presa USB
- (12) Tasto di sblocco per copertura

a) **L'accessorio illustrato oppure descritto non è compreso nel volume di fornitura standard. L'accessorio completo è contenuto nel nostro programma accessori.**

## Dati tecnici

| EasyShear                                                                                     |                           | Tosaerba             | Sfoltirami           |
|-----------------------------------------------------------------------------------------------|---------------------------|----------------------|----------------------|
| Codice prodotto                                                                               |                           | <b>3 600 H33 3..</b> | <b>3 600 H33 3..</b> |
| Tensione nominale                                                                             | V $\overline{\text{---}}$ | 3,6                  | 3,6                  |
| Lunghezza lama                                                                                | mm                        | -                    | 120                  |
| Larghezza lame                                                                                | mm                        | 80                   | -                    |
| Peso in funzione della EPTA-Procedure 01:2014                                                 | kg                        | 0,46                 | 0,53                 |
| Temperatura ambiente consigliata in fase di ricarica                                          | °C                        | 0... +45             | 0... +45             |
| Temperatura ambiente consentita durante il funzionamento <sup>A)</sup> e durante il magazzino | °C                        | -10... +50           | -10... +50           |
| <b>Batteria ricaricabile</b>                                                                  |                           | <b>ioni di litio</b> | <b>ioni di litio</b> |
| Tensione nominale                                                                             | V $\overline{\text{---}}$ | 3,6                  | 3,6                  |
| Autonomia                                                                                     | Ah                        | 1,5                  | 1,5                  |
| Numero degli elementi della batteria ricaricabile                                             |                           | 1                    | 1                    |
| <b>Cavo di ricarica</b>                                                                       |                           |                      |                      |
| Codice prodotto                                                                               |                           | 1 607 000 CG9        | 1 607 000 CG9        |

A) prestazioni ridotte in caso di temperature <0 °C

### Stazione di ricarica

|                                               |    |  |                    |
|-----------------------------------------------|----|--|--------------------|
| Codice prodotto                               |    |  |                    |
|                                               | UE |  | 2 609 120 713      |
|                                               | UK |  | 2 609 120 718      |
| Corrente di carica                            | A  |  | 1,0                |
| Tempo di ricarica (a batteria scarica)        | h  |  | 3,5                |
| Peso in funzione della EPTA-Procedure 01:2014 | kg |  | 0,03 <sup>A)</sup> |
| Classe di protezione                          |    |  | $\square$ / II     |

A) **varia secondo il Paese**

I dati sono validi per una tensione nominale [U] di 230 V. In caso di tensioni differenti e di versioni per Paesi specifici, tali dati potranno variare.

## Informazioni su rumorosità e vibrazioni

### Tosaerba

Valori misurati per rumorosità rilevati conformemente a **EN 50636-2-94**.

Il livello di pressione acustica stimato A dell'apparecchio è tipicamente inferiore ai 70 dB(A). Incertezza della misura K = 3 dB.

Valori complessivi di oscillazione  $a_h$  (somma vettoriale delle tre direzioni) e incertezza della misura K misurati conformemente a **EN 50636-2-94**:

$a_h < 2,5 \text{ m/s}^2$ , K = **1,5 m/s<sup>2</sup>**,

### Tagliasiepi

Valori misurati per rumorosità rilevati conformemente a **EN 62841-4-2**.

Il livello di pressione acustica stimato A dell'apparecchio è tipicamente inferiore ai 70 dB(A). Incertezza della misura K = 3 dB.

Valori complessivi di oscillazione  $a_h$  (somma vettoriale delle tre direzioni) e incertezza della misura K misurati conformemente a **EN 62841-4-2**:

$a_h < 2,5 \text{ m/s}^2$ , K = **1,5 m/s<sup>2</sup>**,

Il livello di vibrazione ed il valore di emissione acustica indicati nelle presenti istruzioni sono stati rilevati conformemente ad una procedura di misurazione unificata e sono utilizzabili per confrontare gli elettrotensili. Le stesse procedure sono idonee anche per una valutazione temporanea del livello di vibrazione e dell'emissione acustica.

Il livello di vibrazione ed il valore di emissione acustica sono riferiti agli impieghi principali dell'elettrotensile; qualora, tuttavia, l'elettrotensile venisse utilizzato per altre applicazioni, oppure con accessori differenti o in caso di insufficiente manutenzione, il livello di vibrazione ed il valore di emissione acustica potrebbero variare. Ciò potrebbe aumentare sensibilmente l'emissione di vibrazioni e l'emissione acustica sull'intero periodo di funzionamento.



Per valutare con precisione i valori di vibrazione e di emissione acustica, andranno considerati anche i periodi nei quali l'utensile sia spento, oppure acceso, ma non utilizzato. Ciò potrebbe ridurre sensibilmente l'emissione di vibrazioni e l'emissione acustica sull'intero periodo di funzionamento.

Adottare misure di sicurezza supplementari per proteggere l'operatore dall'effetto delle vibrazioni: ad esempio, sottoponendo a manutenzione l'elettrotensile e gli utensili accessori, mantenendo calde le mani e organizzando i vari processi di lavoro.

## Messa in funzione

- **Utilizzare esclusivamente le stazioni di ricarica indicate nei dati tecnici.** Soltanto queste stazioni di ricarica sono adatte alla batteria ricaricabile agli ioni di litio utilizzabile nel vostro prodotto.

### Ricarica della batteria (vedi figura B)

**Nota:** La batteria ricaricabile viene fornita parzialmente carica. Per garantire l'intera potenza della batteria ricaricabile, prima del primo impiego ricaricare completamente la batteria ricaricabile nella stazione di ricarica.

La batteria ricaricabile agli ioni di litio può essere ricaricata in qualsiasi momento senza ridurne la durata. Un'interruzione dell'operazione di ricarica non danneggia la batteria ricaricabile.

La batteria ricaricabile agli ioni di litio è protetta dalla "Electronic Cell Protection (ECP)" contro lo scaricamento completo. In caso di batteria scarica, il prodotto viene spento tramite un interruttore automatico: L'apparecchio per il giardinaggio non funziona più.

**Nota bene:** La micro presa USB (11) per il collegamento del micro cavo USB (9) è situata nell'impugnatura.

La batteria ricaricabile deve essere ricaricata se l'indicatore dello stato di carica della batteria (1) è illuminato in rosso. Spegnerne l'apparecchio e ricaricare la batteria.

Collegare l'apparecchio tramite il micro cavo USB (9) alla stazione di ricarica (10). Collegare la stazione di ricarica (10) alla presa. L'operazione di ricarica avrà inizio.

Durante l'operazione di ricarica l'impugnatura dell'apparecchio si riscalda. Questo è normale.

L'indicatore dello stato di carica della batteria (1) è illuminato permanentemente rosso durante l'operazione di ricarica. Quando la batteria è completamente carica l'indicatore dello stato di carica della batteria (1) si spegne.

Quando l'operazione di ricarica è terminata staccare la stazione di ricarica dalla rete elettrica.

Si prega di attenersi alle indicazioni relative allo smaltimento.

### Montaggio/smontaggio della lama da taglio (vedi figure C)

Premere il tasto di sblocco (12) e spingere indietro la copertura (5). Rimuovere la copertura (5) dalla carcassa.

Sollevare la lama da taglio (6)/(7) ed estrarre quindi la lama da taglio stessa (6)/(7).

Allineare le rientranze sulla lama da taglio (6)/(7) alle spine d'arresto e successivamente abbassare la lama da taglio (6)/(7).

Applicare di nuovo la copertura (5) e spingerla quindi in avanti fino allo scatto in posizione.

## Utilizzo

- Prestare attenzione affinché la copertura della presa USB (2) sia chiusa durante il funzionamento. In questo modo si evita la penetrazione di polvere.
- Non utilizzare lame danneggiate (ad es. nessuna crepa ecc.). Sostituire subito lame danneggiate.

### Accensione/spengimento (vedi figura D)

Premere il pulsante di sicurezza (4) ed azionare, tenendolo premuto, l'interruttore di avvio/arresto (3).

Rilasciare il pulsante di sicurezza (4).

Azionando l'interruttore di avvio/arresto (3) il LED è illuminato permanentemente in verde.

### Indicatore dello stato di carica della batteria ricaricabile

| LED                                                                                             | Autonomia |
|-------------------------------------------------------------------------------------------------|-----------|
| LED illuminato permanentemente in verde                                                         | 33-100 %  |
| LED illuminato permanentemente in rosso mentre l'interruttore di avvio/arresto è premuto a metà | 0-33 %    |

### Taglio delle siepi (solo sfoftrami)

- Durante l'eliminazione di materiale tagliato o durante la manutenzione accertarsi che il prodotto sia spento. Un'accensione accidentale può causare lesioni gravi.

Prima dell'inizio del lavoro controllare la siepe in merito a corpi estranei nascosti, come ad es. recinzioni.

È possibile tagliare rami che arrivano ad un diametro massimo di 8 mm. Muovere il prodotto uniformemente in avanti sulla linea di taglio per condurre i ramoscelli alla lama da taglio. La lama a doppio taglio consente di tagliare in entrambe le direzioni oppure mediante movimenti pendolari da una parte all'altra.

Dopo l'uso rimettere la protezione per la lama da taglio.

### Stagioni consigliate

Il periodo migliore per tagliare le siepi di latifoglie è in giugno ed in ottobre.

Le siepi di conifere si tagliano in aprile ed in agosto.

Tagliare siepi di conifera ed altri tipi di siepi a crescita veloce a partire da maggio ogni 6 settimane circa.

### Taglio dei bordi (solo tosaerba)

Guidare il prodotto lungo il bordo del prato. Evitare che la lama di taglio entri in contatto con pavimenti lastricati, pietre o

muretti da giardino, poiché ciò ne ridurrebbe sensibilmente la durata.

Dopo l'uso rimettere la protezione per la lama da taglio.

## Individuazione dei guasti e rimedi

| Problema                                                                                                                               | Possibili cause                                                 | Rimedi                                                                                                                                                                                      |
|----------------------------------------------------------------------------------------------------------------------------------------|-----------------------------------------------------------------|---------------------------------------------------------------------------------------------------------------------------------------------------------------------------------------------|
| La durata di taglio per ogni ricarica della batteria è troppo breve                                                                    | La batteria ricaricabile si avvicina alla fine della sua durata | Contattare il Servizio Assistenza Tecnica Clienti.                                                                                                                                          |
| L'indicatore dello stato di carica della batteria è illuminato in rosso e non è possibile accendere l'apparecchio per il giardinaggio. | Temperatura della batteria ricaricabile troppo alta             | La temperatura ambiente è troppo alta. Non esporre l'apparecchio per il giardinaggio alla luce solare diretta. Attendere 10-15 minuti affinché la batteria ricaricabile possa raffreddarsi. |

## Manutenzione ed assistenza

### Manutenzione, pulizia e magazzinaggio

#### ► Tenere il prodotto pulito per poter lavorare bene ed in modo sicuro.

Non appoggiare nessun altro oggetto sull'apparecchio per il giardinaggio.

Tenere il prodotto e le fessure di ventilazione puliti per poter lavorare bene ed in modo sicuro.

Non spruzzare mai il prodotto con acqua.

Non immergere mai il prodotto in acqua.

Immagazzinare il prodotto in un posto sicuro ed asciutto e al di fuori della portata dei bambini.

Non appoggiare nessun altro oggetto sul prodotto.

Assicurarsi sempre che tutti i dadi, i perni e le viti siano ben serrati affinché sia possibile lavorare in modo sicuro con il prodotto.

Controllare il prodotto e per ragioni di sicurezza sostituire parti usurate o danneggiate.

Accertarsi che le parti di ricambio da sostituire provengano da Bosch.

### Servizio di assistenza e consulenza tecnica

Il servizio di assistenza risponde alle Vostre domande relative alla riparazione e alla manutenzione del Vostro prodotto nonché concernenti i pezzi di ricambio. Disegni in vista esplosa e informazioni relative ai pezzi di ricambio sono consultabili anche sul sito [www.bosch-pt.com](http://www.bosch-pt.com)

Il team di consulenza tecnica Bosch sarà lieto di rispondere alle Vostre domande in merito ai nostri prodotti e accessori. In caso di richieste o di ordinazione di pezzi di ricambio, comunicare sempre il codice prodotto a 10 cifre riportato sulla targhetta di fabbricazione dell'elettrotensile.

#### Italia

Tel.: (02) 3696 2314

E-Mail: [pt.hotlinebosch@it.bosch.com](mailto:pt.hotlinebosch@it.bosch.com)

#### Per ulteriori indirizzi del servizio assistenza consultare:

[www.bosch-pt.com/serviceaddresses](http://www.bosch-pt.com/serviceaddresses)

### Trasporto

Le batterie al litio contenute sono soggette ai requisiti di legge relativi a merci pericolose. Le batterie possono essere trasportate su strada tramite l'utente senza ulteriori precauzioni.

In caso di spedizione tramite terzi (ad es. per via aerea o tramite spedizioniere), andranno rispettati specifici requisiti relativi d'imballaggio e contrassegnatura. In tale caso, per la preparazione dell'articolo da spedire, andrà consultato uno specialista in merci pericolose.

### Smaltimento



Avviare ad un riciclaggio rispettoso dell'ambiente prodotti, batterie ricaricabili, accessori ed imballaggi non più impiegabili.



Non gettare prodotti e batterie ricaricabili/pile tra i rifiuti domestici!

### Solo per i Paesi UE:

Conformemente alla direttiva europea 2012/19/UE i prodotti diventati inservibili e, in base alla direttiva europea 2006/66/CE, le batterie ricaricabili/pile difettose o consumate devono essere raccolte separatamente ed essere inviate ad una riutilizzazione ecologica.

### Batterie/pile:

#### Per le batterie al litio:

Attenersi alle avvertenze riportate al paragrafo «Trasporto» (vedi «Trasporto», Pagina 45).

► **Batterie ricaricabili integrate possono essere rimosse per lo smaltimento esclusivamente da parte di personale specializzato.** Aprendo l'involucro dell'alloggiamento il prodotto può danneggiarsi in modo irreparabile.

Per estrarre la batteria dal prodotto, azionare il prodotto fino a quando la batteria non sarà completamente scarica. Per estrarre la batteria svitare le viti sulla carcassa e rimuovere la copertura della carcassa. Per evitare un cortocircuito, scollegare i collegamenti sulla batteria uno alla volta in sequenza e isolare quindi i poli. Anche quando è completamente scarica,

nella batteria rimane sempre una capacità residua che potrebbe sprigionarsi in caso di cortocircuito.

## Nederlands

### Veiligheidsvoorschriften

#### Verklaring van de symbolen



Lees de gebruiksaanwijzing.



Let op dat personen die in de buurt staan niet worden verwond door weggeslingerde voorwerpen.



Waarschuwing: Houd een veilige afstand tot het product aan wanneer het in werking is.



Gebruik het product niet in de regen en laat het niet in de regen liggen of staan.



Let op: Het snijmes loopt na het uitschakelen van het product nog uit.



Houd uw handen uit de buurt van het mes.

#### Algemene veiligheidsaanwijzingen voor elektrische gereedschappen

**WAARSCHUWING** Lees alle waarschuwingen, veiligheidsaanwijzingen, afbeeldingen en specificaties die bij dit elektrische gereedschap worden geleverd. Als de hieronder vermelde aanwijzingen niet worden opgevolgd, kan dit een elektrische schok, brand en/of ernstig letsel tot gevolg hebben.

**Bewaar alle waarschuwingen en voorschriften voor toekomstig gebruik.**

Het in de waarschuwingen gebruikte begrip elektrisch gereedschap heeft betrekking op elektrische gereedschappen voor gebruik op het stroomnet (met netsnoer) en op elektrische gereedschappen voor gebruik met een accu (zonder netsnoer).

#### Veiligheid van de werkomgeving

- ▶ **Houd uw werkomgeving schoon en goed verlicht.** Een rommelige of onverlichte werkomgeving kan tot ongevallen leiden.
- ▶ **Werk met het elektrische gereedschap niet in een omgeving met explosiegevaar waarin zich brandbare vloeistoffen, brandbare gassen of brandbaar stof be-**

**vinden.** Elektrische gereedschappen veroorzaken vonken die het stof of de dampen tot ontsteking kunnen brengen.

- ▶ **Houd kinderen en andere personen tijdens het gebruik van het elektrische gereedschap uit de buurt.** Wanneer u wordt afgeleid, kunt u de controle over het gereedschap verliezen.

#### Elektrische veiligheid

- ▶ **De aansluitstekker van het elektrische gereedschap moet in het stopcontact passen. De stekker mag in geen geval worden veranderd. Gebruik geen adapterstekkers in combinatie met geaarde elektrische gereedschappen.** Onveranderde stekkers en passende stopcontacten beperken het risico van een elektrische schok.
- ▶ **Voorkom aanraking van het lichaam met geaarde oppervlakken, bijvoorbeeld van buizen, verwarmingen, fornuizen en koelkasten.** Er bestaat een verhoogd risico door een elektrische schok wanneer uw lichaam geaard is.
- ▶ **Houd het gereedschap uit de buurt van regen en vocht.** Het binnendringen van water in het elektrische gereedschap vergroot het risico van een elektrische schok.
- ▶ **Gebruik de kabel niet voor een verkeerd doel, om het elektrische gereedschap te dragen of op te hangen of om de stekker uit het stopcontact te trekken. Houd de kabel uit de buurt van hitte, olie, scherpe randen of bewegende delen.** Beschadigde of in de war geraakte kabels vergroten het risico van een elektrische schok.
- ▶ **Wanneer u buitenshuis met elektrisch gereedschap werkt, dient u alleen verlengkabels te gebruiken die voor gebruik buitenshuis zijn goedgekeurd.** Het gebruik van een voor gebruik buitenshuis geschikte verlengkabel beperkt het risico van een elektrische schok.
- ▶ **Als het gebruik van het elektrische gereedschap in een vochtige omgeving onvermijdelijk is, dient u een aardlekschakelaar te gebruiken.** Het gebruik van een aardlekschakelaar vermindert het risico van een elektrische schok.

#### Veiligheid van personen

- ▶ **Wees alert, let goed op wat u doet en ga met verstand te werk bij het gebruik van het elektrische gereedschap. Gebruik geen elektrisch gereedschap, wanneer u moe bent of onder invloed staat van drugs, alcohol of medicijnen.** Een moment van onoplettendheid bij het gebruik van het elektrische gereedschap kan tot ernstige verwondingen leiden.
- ▶ **Draag persoonlijke beschermingsmiddelen. Draag altijd een veiligheidsbril.** Het dragen van persoonlijke beschermingsmiddelen zoals een stofmasker, slijpvaste werkschoenen, een veiligheidshelm of gehoorbescherming, afhankelijk van de aard en het gebruik van het elektrische gereedschap, vermindert het risico van verwondingen.
- ▶ **Voorkom per ongeluk inschakelen. Controleer dat het elektrische gereedschap uitgeschakeld is, voordat u**

**de stekker in het stopcontact steekt of de accu aansluit en voordat u het gereedschap oppakt of draagt.**

Wanneer u bij het dragen van het elektrische gereedschap uw vinger aan de schakelaar hebt of wanneer u het gereedschap ingeschakeld op de stroomvoorziening aansluit, kan dit tot ongevallen leiden.

- ▶ **Verwijder instelgereedschappen of schroefsleutels, voordat u het elektrische gereedschap inschakelt.** Een instelgereedschap of sleutel in een draaiend deel van het gereedschap kan tot verwondingen leiden.
- ▶ **Voorkom een onevenwichtige lichaamshouding. Zorg ervoor dat u stevig staat en steeds in evenwicht blijft.** Daardoor kunt u het elektrische gereedschap in onverwachte situaties beter onder controle houden.
- ▶ **Draag geschikte kleding. Draag geen loshangende kleding of sieraden. Houd haren en kleding uit de buurt van bewegende delen.** Loshangende kleding, lange haren en sieraden kunnen door bewegende delen worden meegenomen.
- ▶ **Wanneer stofafzuigings- of stofopvangvoorzieningen kunnen worden gemonteerd, dient u zich ervan te verzekeren dat deze zijn aangesloten en juist worden gebruikt.** Het gebruik van een stofafzuiging beperkt het gevaar door stof.
- ▶ **Ondanks het feit dat u eventueel heel goed vertrouwd bent met het gebruik van gereedschappen, moet u ervoor zorgen dat u niet nonchalant wordt en veiligheidsvoorschriften voor het gereedschap gaat negeren.** Een onoplettende handeling kan binnen een fractie van een seconde ernstig letsel veroorzaken.

**Zorgvuldige omgang met en zorgvuldig gebruik van elektrische gereedschappen**

- ▶ **Overbelast het elektrische gereedschap niet. Gebruik voor uw werkzaamheden het daarvoor bestemde elektrische gereedschap.** Met het passende elektrische gereedschap werkt u beter en veiliger binnen het aangegeven capaciteitsbereik.
- ▶ **Gebruik geen elektrisch gereedschap waarvan de schakelaar defect is.** Elektrisch gereedschap dat niet meer kan worden in- of uitgeschakeld, is gevaarlijk en moet worden gerepareerd.
- ▶ **Trek de stekker uit het stopcontact en/of neem de accu (indien uitneembaar) uit het elektrische gereedschap, voordat u het elektrische gereedschap instelt, accessoires wisselt of het elektrische gereedschap opbergt.** Deze voorzorgsmaatregel voorkomt onbedoeld starten van het elektrische gereedschap.
- ▶ **Bewaar niet-gebruikte elektrische gereedschappen buiten bereik van kinderen. Laat het gereedschap niet gebruiken door personen die er niet mee vertrouwd zijn en deze aanwijzingen niet hebben gelezen.** Elektrische gereedschappen zijn gevaarlijk wanneer deze door onervaren personen worden gebruikt.
- ▶ **Pleeg onderhoud aan elektrische gereedschappen en accessoires. Controleer of bewegende delen van het gereedschap correct functioneren en niet vastklem-**

**men en of onderdelen zodanig gebroken of beschadigd zijn dat de werking van het elektrische gereedschap nadelig wordt beïnvloed. Laat deze beschadigde onderdelen vóór gebruik repareren.** Veel ongevallen hebben hun oorzaak in slecht onderhouden elektrische gereedschappen.

- ▶ **Houd snijdende inzetgereedschappen scherp en schoon.** Zorgvuldig onderhouden snijdende inzetgereedschappen met scherpe snijkanten klemmen minder snel vast en zijn gemakkelijker te geleiden.
- ▶ **Gebruik elektrisch gereedschap, accessoires, inzetgereedschappen en dergelijke volgens deze aanwijzingen. Let daarbij op de arbeidsomstandigheden en de uit te voeren werkzaamheden.** Het gebruik van elektrische gereedschappen voor andere dan de voorziene toepassingen kan tot gevaarlijke situaties leiden.
- ▶ **Houd handgrepen en greepvlakken droog, schoon en vrij van olie en vet.** Gladde handgrepen en greepvlakken verhinderen dat het gereedschap in onverwachte situaties veilig kan worden gehanteerd en bediend.

**Gebruik en onderhoud van accugereedschappen**

- ▶ **Laad accu's alleen op in oplaadapparaten die door de fabrikant worden geadviseerd.** Voor een oplaadapparaat dat voor een bepaald type accu geschikt is, bestaat brandgevaar wanneer het met andere accu's wordt gebruikt.
- ▶ **Gebruik alleen de daarvoor bedoelde accu's in de elektrische gereedschappen.** Het gebruik van andere accu's kan tot verwondingen en brandgevaar leiden.
- ▶ **Voorkom aanraking van de niet-gebruikte accu met paperclips, munten, sleutels, spijkers, schroeven en andere kleine metalen voorwerpen die overbrugging van de contacten kunnen veroorzaken.** Kortsluiting tussen de accucontacten kan brandwonden of brand tot gevolg hebben.
- ▶ **Bij verkeerd gebruik kan vloeistof uit de accu lekken. Voorkom contact daarmee. Spoel bij onvoorzien contact met water af. Wanneer de vloeistof in de ogen komt, dient u bovendien een arts te raadplegen.** Gelekte accuvloeistof kan tot huidirritaties en verbrandingen leiden.
- ▶ **Gebruik accu of gereedschap niet, als deze beschadigd of veranderd zijn.** Beschadigde of veranderde accu's kunnen onvoorspelbaar gedrag vertonen, waardoor een brand, explosie of het gevaar van letsel kan ontstaan.
- ▶ **Stel accu of gereedschap niet bloot aan vuur of overmatige temperaturen.** Blootstelling aan vuur of temperaturen boven 130°C kan een explosie veroorzaken.
- ▶ **Volg alle aanwijzingen voor het laden en laad de accu of het gereedschap niet buiten het temperatuurbereik dat in de aanwijzingen is vermeld.** Verkeerd laden of laden bij temperaturen buiten het vastgelegde bereik kan de accu beschadigen en het risico van brand vergroten.

**Service**

- ▶ **Laat het elektrische gereedschap alleen repareren door gekwalificeerd en vakkundig personeel en alleen**

**met originele vervangingsonderdelen.** Daarmee wordt gewaarborgd dat de veiligheid van het gereedschap in stand blijft.

- ▶ **Voer nooit servicewerkzaamheden aan beschadigde accu's uit.** Service van accu's dient uitsluitend te worden uitgevoerd door de fabrikant of erkende servicewerkplaatsen.

#### **Veiligheidsvoorschriften voor heggen scharen**

- ▶ **Houd alle lichaamsdelen uit de buurt van het mes. Probeer niet om gesneden materiaal te verwijderen of nog te snijden materiaal vast te houden terwijl het mes beweegt.** De messen bewegen na het uitschakelen verder. Een moment van onoplettendheid tijdens het gebruik van de heggen schaar kan tot ernstig letsel leiden.
- ▶ **Draag de heggen schaar aan de greep vast terwijl het mes stilstaat en let erop dat u geen aan/uit-schakelaar bedient.** Zorgvuldige dragen van de heggen schaar verkleint het risico van een onbedoelde start en daaruit voortkomend gevaar van letsel door de messen.
- ▶ **Breng altijd de mesbescherming aan voordat u de heggen schaar vervoert of opbergt.** Zorgvuldige omgang met de heggen schaar verkleint het gevaar van letsel door de messen.
- ▶ **Zorg ervoor dat alle aan/uit-schakelaars uitgeschakeld zijn en de accu verwijderd of losgekoppeld is wanneer u vastzittend materiaal verwijdert of onderhoud aan het gereedschap uitvoert.** Onverwacht starten van de heggen schaar bij het verwijderen van vastzittend materiaal of bij onderhoudswerkzaamheden kan tot ernstig letsel leiden.
- ▶ **Houd de heggen schaar alleen vast aan de geïsoleerde grepen, omdat het mes in aanraking kan komen met verborgen elektriciteitsleidingen.** Contact van de messen met een spanningvoerende leiding kan metalen delen van de heggen schaar onder spanning zetten en tot een elektrische schok leiden.
- ▶ **Houd alle netsnoeren en -leidingen uit de buurt van de plaats waar wordt geknipt.** Netsnoeren of -leidingen kunnen verborgen zijn in heggen of struiken en daardoor bij vergissing door het mes worden doorgeknipt.
- ▶ **Gebruik de heggen schaar niet bij slecht weer, in het bijzonder wanneer gevaar van blikseminslag bestaat.** Daardoor verkleint u het gevaar door de bliksem te worden getroffen.

#### **Veiligheidsvoorschriften voor struiken- en grasscharen**

- ▶ Dit product is niet bestemd voor gebruik door personen (inclusief kinderen) met beperkte fysieke, zintuiglijke of geestelijke vermogens of met beperkte ervaring en/of beperkte

kennis, tenzij zij onder toezicht staan van een voor hun veiligheid verantwoordelijke persoon of zij van deze persoon instructies ontvangen ten aanzien van het gebruik van het product. Op kinderen moet toezicht worden gehouden om er zeker van te zijn dat ze niet met het product spelen.

- ▶ Laat kinderen of personen die deze voorschriften niet hebben gelezen het product nooit gebruiken. In uw land gelden eventueel voorschriften ten aanzien van de leeftijd van de bediener. Bewaar het product buiten het bereik van kinderen wanneer het niet wordt gebruikt.
- ▶ De bediener is verantwoordelijk voor ongevallen, persoonlijk letsel of schade aan het eigendom van anderen.
- ▶ Gebruik het product nooit dicht in de buurt van personen, in het bijzonder kinderen, of huisdieren.
- ▶ Trim niet bij slechte weersomstandigheden, in het bijzonder bij opkomend onweer.
- ▶ Gebruik het product alleen bij daglicht of goed kunstlicht.
- ▶ Controleer of afdekkingen en veiligheidsvoorzieningen niet beschadigd zijn en juist zijn aangebracht. Voer voor het gebruik eventueel noodzakelijke onderhouds- of reparatiewerkzaamheden uit.

- ▶ Schakel de motor alleen in wanneer uw handen en voeten niet in de buurt van de snijmesses zijn.
- ▶ Bescherm uzelf tegen verwondingen van voeten en handen door de snijmesses.
- ▶ Raak de micro-USB-bus niet aan en steek daarin geen geleidende voorwerpen (zoals een schroevendraaier of iets dergelijks).
- ▶ **Het apparaat bevat een accu die niet kan worden vervangen.**

#### Veiligheidsvoorschriften voor oplaadapparaten

- ▶ Laat het oplaadapparaat nooit gebruiken door kinderen, personen met beperkte fysieke, zintuiglijke of geestelijke vermogens of met beperkte ervaring of kennis of door personen die met deze aanwijzingen niet vertrouwd zijn. In uw land gelden mogelijk beperkende voorschriften ten aanzien van de leeftijd van de bediener.
- ▶ **Houd kinderen in het oog.** Zorg ervoor dat kinderen niet met het oplaadapparaat spelen.
- ▶ **Houd het oplaadapparaat uit de buurt van regen en vocht.** Het binnendringen van water in het oplaadapparaat vergroot het risico van een elektrische schok.
- ▶ **Houd het oplaadapparaat schoon.** Door vervuiling bestaat er gevaar voor een elektrische schok.
- ▶ **Controleer voor elk gebruik het oplaadapparaat en de USB-kabel.** Gebruik het oplaadapparaat niet meer nadat een defect is vastgesteld. **Open het oplaadapparaat nooit zelf. Alle reparaties moeten worden uitgevoerd door een Bosch Service Center.** Beschadigde oplaadapparaten en USB-kabels vergroten het risico van een elektrische schok.
- ▶ **Gebruik het oplaadapparaat niet op gemakkelijk brandbare oppervlakken (zoals papier of textiel) of in een brandbare omgeving.** Vanwege de bij het opladen

optredende verwarming van het oplaadapparaat bestaat brandgevaar.

- ▶ **Bij beschadiging van het apparaat kunnen dampen naar buiten komen. Zorg voor aanvoer van frisse lucht en ga bij klachten naar een arts.** De dampen kunnen de luchtwegen irriteren

#### Symbolen

De volgende symbolen zijn van betekenis voor het lezen en begrijpen van de gebruiksaanwijzing. Zorg ervoor dat u de symbolen en hun betekenis herkent. Het juiste begrip van de symbolen helpt u het product goed en veilig te gebruiken.

| Symbol                                                                              | Betekenis                                                                             |
|-------------------------------------------------------------------------------------|---------------------------------------------------------------------------------------|
|    | Draag altijd een veiligheidsbril en stevige schoenen wanneer u met het product werkt. |
|    | Gebruik het oplaadapparaat alleen binnenshuis en onder droge omstandigheden.          |
|    | Bewegingsrichting                                                                     |
|    | Reactierichting                                                                       |
|    | Draag werkhandschoenen                                                                |
|    | Gewicht                                                                               |
|   | Inschakelen                                                                           |
|  | Uitschakelen                                                                          |
|  | Toegestane handeling                                                                  |
|  | Verboden handeling                                                                    |
|  | Hoorbaar geluid                                                                       |
|  | Toebehoren en vervangingsonderdelen                                                   |

#### Beschrijving van product en werking



**Lees alle veiligheidsvoorschriften en instructies.** Als de veiligheidsvoorschriften en instructies niet worden opgevolgd, kan dit een elektrische schok, brand of ernstig letsel tot gevolg hebben.

Neem de afbeeldingen in het achterste gedeelte van de gebruiksaanwijzing in acht.

#### Beoogd gebruik

Het tuingereedschap is bestemd voor het uitvoeren van lichte knipwerkzaamheden aan struiken en gazonranden.

**Afgebeelde componenten (zie afbeelding A)**

- (1) Accu-oplaadindicatie
  - (2) Afdekking van Micro-USB-aansluiting
  - (3) Aan/uit-schakelaar
  - (4) Inschakelblokkering voor aan/uit-schakelaar
  - (5) Afdekking
  - (6) Opzetstuk grasschaar
  - (7) Opzetstuk heggenschaar
  - (8) Greep (geïsoleerd greepvlak)
  - (9) USB-kabel<sup>a)</sup>
  - (10) Oplaadapparaat<sup>a)</sup> (per land verschillend)
  - (11) Micro-USB-aansluiting
  - (12) Ontgrendelingsknop voor afdekking
- a) **Niet elk afgebeeld en beschreven accessoire is standaard bij de levering inbegrepen. Alle accessoires zijn te vinden in ons accessoireprogramma.**

**Technische gegevens**

| EasyShear                                                                   |                | Grasschaar           | Struikenschaar       |
|-----------------------------------------------------------------------------|----------------|----------------------|----------------------|
| Productnummer                                                               |                | <b>3 600 H33 3..</b> | <b>3 600 H33 3..</b> |
| Nominale spanning                                                           | V <sub>~</sub> | 3,6                  | 3,6                  |
| Meslengte                                                                   | mm             | -                    | 120                  |
| Mesbreedte                                                                  | mm             | 80                   | -                    |
| Gewicht volgens EPTA-procedure 01:2014                                      | kg             | 0,46                 | 0,53                 |
| Aanbevolen omgevingstemperatuur bij het opladen                             | °C             | 0... +45             | 0... +45             |
| Toegestane omgevingstemperatuur tijdens gebruik <sup>A)</sup> en bij opslag | °C             | -10... +50           | -10... +50           |
| <b>Accu</b>                                                                 |                | <b>Li-ion</b>        | <b>Li-ion</b>        |
| Nominale spanning                                                           | V <sub>~</sub> | 3,6                  | 3,6                  |
| Capaciteit                                                                  | Ah             | 1,5                  | 1,5                  |
| Aantal accucellen                                                           |                | 1                    | 1                    |
| <b>Opladkabel</b>                                                           |                |                      |                      |
| Productnummer                                                               |                | 1 607 000 CG9        | 1 607 000 CG9        |

A) beperkt vermogen bij temperaturen <0 °C

**Oplaadapparaat**

|                                        |    |  |                    |
|----------------------------------------|----|--|--------------------|
| Productnummer                          |    |  |                    |
|                                        | EU |  | 2 609 120 713      |
|                                        | UK |  | 2 609 120 718      |
| Laadstroom                             | A  |  | 1,0                |
| Oplaadtijd (lege accu)                 | h  |  | 3,5                |
| Gewicht volgens EPTA-procedure 01:2014 | kg |  | 0,03 <sup>A)</sup> |
| Isolatieklasse                         |    |  | □ / II             |

**A) verschilt per land**

De gegevens gelden voor een nominale spanning [U] van 230 V. Bij afwijkende spanningen en in landspecifieke uitvoeringen kunnen deze gegevens variëren.

**Informatie over geluid en trillingen****Grasschaar**

Meetwaarden voor geluid bepaald volgens **EN 50636-2-94**.

Het A-gewogen geluidsdrukkniveau van het gereedschap bedraagt kenmerkend minder dan 70 dB(A). Onzekerheid K = 3 dB.

Totale trillingswaarden  $a_h$  (vectorsom van drie richtingen) en onzekerheid K bepaald volgens **EN 50636-2-94**:

$$a_h < 2,5 \text{ m/s}^2, K = 1,5 \text{ m/s}^2,$$

**Heggenschaar**

Meetwaarden voor geluid bepaald volgens **EN 62841-4-2**.

Het A-gewogen geluidsdrukkniveau van het gereedschap bedraagt kenmerkend minder dan 70 dB(A). Onzekerheid K = 3 dB.



Totale trillingswaarden  $a_h$  (vectorsom van drie richtingen) en onzekerheid K bepaald volgens **EN 62841-4-2**:

$$a_h < 2,5 \text{ m/s}^2, K = 1,5 \text{ m/s}^2,$$

Het in deze gebruiksaanwijzing vermelde trillingsniveau en de geluidsemisiewaarde zijn gemeten met een genormeerde meetmethode en kunnen worden gebruikt om elektrische gereedschappen met elkaar te vergelijken. Ze zijn ook geschikt voor een voorlopige inschatting van de trillings- en geluidsemisie.

Het aangegeven trillingsniveau en de aangegeven geluidsemisiewaarde representeren de voornaamste toepassingen van het elektrische gereedschap. Wanneer het elektrische gereedschap echter wordt gebruikt voor andere toepassingen, met afwijkende inzetgereedschappen of onvoldoende onderhoud, dan kunnen het trillingsniveau en de geluidsemisiewaarde afwijken. Dit kan de trillings- en geluidsemisie gedurende de gehele arbeidsperiode duidelijk verhogen.

Voor een nauwkeurige schatting van de trillings- en geluidsemisies moet ook rekening worden gehouden met de tijden waarin het gereedschap uitgeschakeld is, of waarin het gereedschap wel loopt, maar niet werkelijk wordt gebruikt. Dit kan de trillings- en geluidsemisies gedurende de gehele arbeidsperiode duidelijk verminderen.

Leg aanvullende veiligheidsmaatregelen ter bescherming van de gebruiker tegen het effect van trillingen vast, zoals: onderhoud van elektrische gereedschappen en inzetgereedschappen, warm houden van de handen, organisatie van het arbeidsproces.

## Ingebruikneming

- **Gebruik alleen de in de technische gegevens vermelde oplaadapparaten.** Alleen deze oplaadapparaten zijn afgestemd op de lithiumionaccu die bij het product wordt gebruikt.

### Accu opladen (zie afbeelding B)

**Opmerking:** De accu wordt gedeeltelijk opgeladen geleverd. Laad de accu vóór het eerste gebruik volledig in het oplaadapparaat op om het volle vermogen van de accu te waarborgen.

De Li-Ion-accu kan op elk moment worden opgeladen zonder de levensduur te verkorten. Een onderbreking van het opladen schaadt de accu niet.

De Li-Ion-accu is met "Electronic Cell Protection (ECP)" beschermd tegen diepe ontlading. Als de accu leeg is, wordt het gereedschap uitgeschakeld door een veiligheidsschakeling: Het tuingereedschap werkt niet meer.

**Opmerking:** De Micro-USB-aansluiting (11) voor het aansluiten van de Micro-USB-kabel (9) bevindt zich in de greep.

De accu moet worden opgeladen als de accuoplaadindicatie (1) rood oplicht. Schakel het apparaat uit en laad de accu op.

Verbind het apparaat door middel van de meegeleverde Micro-USB-kabel (9) met het oplaadapparaat (10). Steek het oplaadapparaat (10) in het stopcontact. Het opladen begint.

Tijdens het opladen wordt de greep van de machine warm. Dat is normaal.

De accuoplaadindicatie (1) brandt tijdens het opladen continu rood. Is de accu volledig opgeladen, wordt de accuoplaadindicatie (1) uitgeschakeld.

Koppel het oplaadapparaat los van het stroomnet als het opladen beëindigd is.

Neem de aanwijzingen met betrekking tot afvalverwijdering in acht.

### Montage en demontage van het snijmes (zie afbeeldingen C)

Druk op de ontgrendelingsknop (12) en schuif de afdekking (5) naar achteren. Neem de afdekking (5) van de behuizing. Klap het snijmes (6)/(7) omhoog en neem vervolgens het snijmes (6)/(7) eruit.

Richt de uitsparingen van het snijmes (6)/(7) uit op de vasthoudpennen en klap vervolgens het snijmes (6)/(7) omlaag. Breng de afdekking (5) weer aan en schuif ze naar voren tot ze vastklikt.

## Gebruik

- Let erop dat de afdekking van de USB-aansluiting (2) tijdens gebruik gesloten is. Op deze manier vermijdt u het binnendringen van stof.
- Gebruik geen beschadigde messen (bijv. geen scheuren, enz.). Vervang beschadigde messen onmiddellijk.

### In- en uitschakelen (zie afbeelding D)

Druk op de inschakelblokkering (4), houd deze ingedrukt en bedien de aan/uit-schakelaar (3).

Laat de inschakelblokkering (4) los.

Als u de aan/uit-schakelaar (3) bedient, brandt de LED continu groen.

### Accu-oplaadindicatie

| LED                                                                     | Capaciteit |
|-------------------------------------------------------------------------|------------|
| LED brandt continu groen                                                | 33-100 %   |
| LED brandt continu rood terwijl de aan/uit-schakelaar half is ingedrukt | 0-33 %     |

### Heggen knippen (alleen struikenschaar)

- Let erop dat bij het verwijderen van afgeknipt materiaal of het onderhoud het product uitgeschakeld is. Onbedoeld inschakelen kan tot ernstig letsel leiden.

Controleer de heg vóór het begin van de werkzaamheden op verborgen voorwerpen, zoals een afrastering.

Er kunnen takken tot een dikte van maximaal 8 mm worden geknipt. Beweeg het product over de kniplijn gelijkmatig vooruit om de takken naar het snijmes te voeren. Dankzij de dubbelzijdige mesbalk kunt u in beide richtingen knippen of met pendelbewegingen van de ene naar de andere kant.

Breng na gebruik de mesbescherming voor het snijmes aan.

## Geadviseerde jaargetijden

Knip loofhoutheggen in juni en oktober.

Knip naaldhoutheggen in april en augustus.

Knip coniferen en alle andere snelgroeiende heggen vanaf mei ongeveer elke zes weken.

## Randen knippen (alleen grasschaar)

Geleid het product langs de grasrand. Voorkom dat het snijmes in aanraking komt met bestrating, stenen of tuinmuren, omdat dit de levensduur van het snijmes aanzienlijk verkort. Breng na gebruik de mesbescherming voor het snijmes aan.

## Storingen opsporen

| Symptomen                                                                               | Mogelijke oorzaak                            | Oplossing                                                                                                                                |
|-----------------------------------------------------------------------------------------|----------------------------------------------|------------------------------------------------------------------------------------------------------------------------------------------|
| Knipduur per acculading gering                                                          | De accu nadert het einde van zijn levensduur | Neem contact op met de klantenservice.                                                                                                   |
| Accu-oplaadindicatie licht rood op en het tuingereedschap kan niet worden ingeschakeld. | Accutemperatuur te hoog                      | De omgevingstemperatuur is te hoog. Laat het tuingereedschap niet in de felle zon staan. Wacht 10-15 minuten zodat de accu kan afkoelen. |

## Onderhoud en service

### Onderhoud, reiniging en opbergen

#### ► Houd het product schoon om goed en veilig te kunnen werken.

Plaats geen andere voorwerpen op het tuingereedschap.

Houd het product en de ventilatieopeningen schoon om goed en veilig te kunnen werken.

Het product nooit met water besproeien.

Het product nooit in water onderdompelen.

Bewaar het product op een veilige plaats, droog en buiten bereik van kinderen.

Plaats geen andere voorwerpen op het product.

Controleer of alle moeren, bouten en schroeven vastzitten, zodat veilig werken met het product mogelijk is.

Controleer het product. Versleten of beschadigde delen moeten veiligheidshalve worden vervangen.

Zorg ervoor dat vervangingsonderdelen van Bosch afkomstig zijn.

### Klantenservice en gebruiksaanwijzingen

Onze klantenservice beantwoordt uw vragen over reparatie en onderhoud van uw product en over vervangingsonderdelen. Explosietekeningen en informatie over vervangingsonderdelen vindt u ook op: [www.bosch-pt.com](http://www.bosch-pt.com)

Het Bosch-gebruiksadviesteam helpt u graag bij vragen over onze producten en accessoires.

Vermeld bij vragen en bestellingen van vervangingsonderdelen altijd het uit tien cijfers bestaande productnummer volgens het typeplaatje van het product.

#### Nederland

Tel.: (076) 579 54 54

Fax: (076) 579 54 94

E-mail: [gereedschappen@nl.bosch.com](mailto:gereedschappen@nl.bosch.com)

#### Meer serviceadressen vindt u onder:

[www.bosch-pt.com/serviceaddresses](http://www.bosch-pt.com/serviceaddresses)

### Vervoer

Op de meegeleverde Li-Ion-accu's zijn de eisen voor het vervoer van gevaarlijke stoffen van toepassing. De accu's kunnen door de gebruiker zonder verdere voorwaarden over de weg vervoerd worden.

Bij de verzending door derden (bijv. luchtvervoer of expeditiebedrijf) moeten bijzondere eisen ten aanzien van verpakking en markering in acht genomen worden. In deze gevallen moet bij de voorbereiding van de verzending een deskundige voor gevaarlijke stoffen geraadpleegd worden.

### Afvalverwijdering



Producten, accu's, toebehoren en verpakkingen moeten op een voor het milieu verantwoorde wijze worden gerecycled.



Gooi producten, accu's en batterijen niet bij het huisvuil!

### Alleen voor landen van de EU:

Volgens de Europese richtlijn 2012/19/EU moeten niet meer bruikbare apparaten en volgens de Europese richtlijn 2006/66/EG moeten defecte of lege accu's en batterijen apart worden ingezameld en op een voor het milieu verantwoorde wijze worden gerecycled.

### Accu's/batterijen:

#### Li-Ion:

Lees de aanwijzingen in het gedeelte Vervoer en neem deze in acht (zie „Vervoer“, Pagina 52).

► **Geïntegreerde accu's mogen voor het afvoeren alleen door vakbekwaam personeel worden verwijderd.** Door het openen van de behuizingsschaal kan het product onherstelbaar beschadigd worden.

Bedien het product tot de accu volledig leeg is als u de accu uit het product wilt nemen. Draai de schroeven uit de behuizing en verwijder de behuizingsschaal om de accu te verwijderen. Om een kortsluiting te verhinderen, maakt u de aansluitingen aan de accu afzonderlijk na elkaar los en isoleert u

daarna de polen. Ook bij volledige ontlading is nog een rest-capaciteit in de accu voorhanden die bij kortsluiting vrij kan komen.

## Dansk

### Sikkerhedsinstrukser

#### Forklaring af symbolerne



Læs brugsanvisningen.



Pas på, at personer i nærheden ikke kommer til skade på grund af fremmedlegemer, der slynges væk.



Advarsel: Hold god afstand til produktet, når det arbejder.



Brug ikke produktet, når det regner, og udsæt ikke produktet for regn.



Bemærk: Skærekniven har et efterløb efter slukning af produktet!



Hold hænderne væk fra kniven.

#### Generelle sikkerhedsanvisninger for el-værktøj

**⚠ ADVARSEL** Læs alle sikkerhedsadvarsler, instruktioner, illustrationer og specifikationer, som følger med el-værktøjet. I tilfælde af manglende overholdelse af anvisningerne nedenfor er der risiko for elektrisk stød, brand og/eller alvorlige personskader.

**Opbevar alle sikkerhedsinstrukser og anvisninger til senere brug.**

Betegnelsen "el-værktøj" i advarslerne refererer til dit (ledningforbundne) el-værktøj tilsluttet lysnettet eller til batteridrevet (ledningstødt) el-værktøj.

#### Sikkerhed på arbejdspladsen

- ▶ **Hold arbejdsområdet rent og godt oplyst.** Rodede eller mørke områder kan medføre ulykker.
- ▶ **Brug ikke el-værktøjet i eksplosionsfarlige omgivelser, hvor der findes brændbare væsker, gasser eller støv.** El-værktøj kan slå gnister, der kan antænde støv eller dampe.
- ▶ **Sørg for, at andre personer og ikke mindst børn holdes væk fra arbejdsområdet, når el-værktøjet er i**

**brug.** Hvis man distraheres, kan man miste kontrollen over maskinen.

#### Elektrisk sikkerhed

- ▶ **El-værktøjets stik skal passe til kontakten. Stikket må under ingen omstændigheder ændres. Brug ikke adapterstik sammen med jordforbundet el-værktøj.** Uændrede stik, der passer til kontakterne, nedsætter risikoen for elektrisk stød.
- ▶ **Undgå kropskontakt med jordforbundne overflader som f. eks. rør, radiatorer, komfurer og køleskabe.** Hvis din krop er jordforbundet, øges risikoen for elektrisk stød.
- ▶ **El-værktøj må ikke udsættes for regn eller fugt.** Indtrængen af vand i el-værktøj øger risikoen for elektrisk stød.
- ▶ **Brug ikke ledningen til formål, den ikke er beregnet til. Du må aldrig bære el-værktøjet i ledningen, hænge el-værktøjet op i ledningen eller rykke i ledningen for at trække stikket ud af kontakten. Beskyt ledningen mod varme, olie, skarpe kanter eller maskindele, der er i bevægelse.** Beskadigede eller indviklede ledninger øger risikoen for elektrisk stød.
- ▶ **Hvis el-værktøjet benyttes i det fri, må der kun benyttes en forlængerledning, der er egnet til udendørs brug.** Brug af forlængerledning til udendørs brug nedsætter risikoen for elektrisk stød.
- ▶ **Hvis det ikke kan undgås at bruge el-værktøjet i fugtige omgivelser, skal der bruges et HFI-relæ.** Brug af et HFI-relæ reducerer risikoen for at få elektrisk stød.

#### Personlig sikkerhed

- ▶ **Det er vigtigt at være opmærksom og holde øje med, hvad man laver, og bruge el-værktøjet fornuftigt. Brug ikke el-værktøj, hvis du er træt, har indtaget alkohol eller er påvirket af medikamenter eller euforiserende stoffer.** Få sekunders uopmærksomhed ved brug af el-værktøjet kan føre til alvorlige personskader.
- ▶ **Brug personligt beskyttelsesudstyr. Brug altid beskyttelsesbriller.** Brug af sikkerhedsudstyr som f. eks. støvmaske, skridsikket fodtøj, beskyttelseshjelm eller høreværn afhængig af maskintype og anvendelse nedsætter risikoen for personskader.
- ▶ **Undgå utilsigtet igangsætning. Kontrollér, at el-værktøjet er slukket, før du tilslutter det til strømtilførslen og/eller batteriet, løfter eller bærer det.** Undgå at bære el-værktøjet med fingeren på afbryderen og sørg for, at el-værktøjet ikke er tændt, når det sluttes til nettet, da dette øger risikoen for personskader.
- ▶ **Gør det til en vane altid at fjerne indstillingsværktøj eller skruenøgle, før el-værktøjet startes.** Hvis et stykke værktøj eller en nøgle sidder i en roterende maskindel, er der risiko for personskader.
- ▶ **Undgå en unormal legemsposition. Sørg for at stå sikkert, mens der arbejdes, og kom ikke ud af balance.** Dermed har du bedre muligheder for at kontrollere el-værktøjet, hvis der skulle opstå uventede situationer.

- ▶ **Brug egnet arbejdstøj. Undgå løse beklædningsgenstande eller smykker. Hold hår og tøj væk fra dele, der bevæger sig.** Dele, der er i bevægelse, kan gribe fat i løstsiddende tøj, smykker eller langt hår.
- ▶ **Hvis støvudsugnings- og opsamlingsudstyr kan monteres, er det vigtigt, at dette tilsluttes og benyttes korrekt.** Brug af en støvopsugning kan reducere støvmængden og dermed den fare, der er forbundet med støv.
- ▶ **Selvom du kender værktøjet godt og er vant til at bruge det, skal du alligevel være opmærksom og overholde sikkerhedsanvisningerne.** Et øjeblik uopmærksomhed kan medføre alvorlige personskader.

#### Omhyggelig omgang med og brug af el-værktøj

- ▶ **Undgå overbelastning af el-værktøjet. Brug altid el-værktøj, der er beregnet til det stykke arbejde, der skal udføres.** Med det passende el-værktøj arbejder man bedst og mest sikkert inden for det angivne effektområde.
- ▶ **Brug ikke el-værktøj, hvis afbryderen er defekt.** El-værktøj, der ikke kan startes eller stoppes, er farligt og skal repareres.
- ▶ **Træk stikket ud af stikkontakten og/eller fjern batteriet, hvis det kan tages af, før el-værktøjet justeres, før skift af tilbehørsdele og før el-værktøjet lægges til opbevaring.** Disse sikkerhedsforanstaltninger forhindrer utilsigtet start af el-værktøjet.
- ▶ **Opbevar ubenyttet el-værktøj uden for børns rækkevidde. Lad aldrig personer, der ikke er fortrolige med el-værktøjet eller ikke har gennemlæst disse instrukser, benytte el-værktøjet.** El-værktøj er farligt, hvis det benyttes af ukyndige personer.
- ▶ **Vedligehold el-værktøj og tilbehørsdele. Kontroller, om bevægelige maskindele fungerer korrekt og ikke sidder fast, og om delene er brækket eller beskadiget, således at el-værktøjets funktion påvirkes. Få beskadigede dele repareret, inden el-værktøjet tages i brug.** Mange uheld skyldes dårligt vedligeholdt el-værktøj.
- ▶ **Sørg for, at skæreværktøjer er skarpe og rene.** Omhyggeligt vedligeholdt skæreværktøjer med skarpe skærekanter sætter sig ikke så hurtigt fast og er nemmere at føre.
- ▶ **Brug el-værktøj, tilhører, indsatsværktøj osv. iht. disse instrukser. Tag hensyn til arbejdsforholdene og det arbejde, der skal udføres.** Anvendelse af el-værktøjet til formål, som ligger uden for det fastsatte anvendelsesområde, kan føre til farlige situationer.
- ▶ **Hold håndtag og gribeflader tørre, rene og fri for olie og smørefedt.** Hvis håndtag og gribeflader er glatte, kan værktøjet ikke håndteres og styres sikkert, hvis der sker noget uventet.

#### Omhyggelig omgang med og brug af akku-værktøj

- ▶ **Oplad kun batterier i ladeapparater, der er anbefalet af producenten.** Et ladeapparat, der er egnet til en bestemt type batterier, må ikke benyttes med andre batterier – brandfare.

- ▶ **Brug kun batterier, der er beregnet til el-værktøjet.** Brug af andre batterier øger risikoen for personskader og er forbundet med brandfare.
- ▶ **Batterier, der ikke benyttes, må ikke komme i berøring med metaldele såsom kontorclips, mønter, nøgler, søm, skruer eller andre små metalgenstande, da disse kan kortslutte kontakterne.** En kortslutning mellem batteri-kontakterne øger risikoen for personskader i form af forbrændinger.
- ▶ **Hvis batteriet anvendes forkert, kan der slippe væske ud af batteriet - undgå kontakt. Hvis det alligevel skulle ske, skylles med vand. Søg læge, hvis væsken kommer i øjnene.** Batterivæske kan give hudirritation eller forbrændinger.
- ▶ **Brug ikke batterier eller værktøj, som er beskadiget eller modificeret.** Beskadigede eller modificerede batterier kan reagere uforudsigeligt og forårsage brand, eksplosion eller fare for personskade.
- ▶ **Batterier eller værktøj må ikke udsættes for ild eller meget høje temperaturer.** Ild eller temperaturer over 130 °C kan medføre eksplosion.
- ▶ **Følg alle instruktioner for opladning. Batteriet må ikke oplades ved temperaturer uden for det område, der er angivet i instruktionerne.** Forkert opladning eller opladning ved temperaturer uden for det angivne område kan medføre skader på batteriet og forøge brandfaren.

#### Service

- ▶ **Sørg for, at el-værktøj kun repareres af kvalificerede fagfolk og at der kun benyttes originale reservedele.** Dermed sikres størst mulig maskinsikkerhed.
- ▶ **Beskadigede batterier må aldrig repareres.** Reparation af batterier må kun udføres af producenten eller autoriserede reparatører.

#### Sikkerhedsinstrukser til hækkeklippere

- ▶ **Hold alle legemsdele væk fra kniven. Forsøg ikke at fjerne afskåret materiale eller at holde fast i materiale, som skal skæres over, mens kniven kører.** Knivene fortsætter med at bevæge sig efter slukningen. Få sekundens uopmærksomhed ved brug af hækkeklipperen kan føre til alvorlige personskader.
- ▶ **Bær hækkeklipperen i grebet, når kniven ikke kører og sørg for, at start-stop-kontakten ikke betjenes.** Omhyggelig bæring af hækkeklipperen reducerer risikoen for en utilsigtet start og for en deraf resulterende fare for at blive kvæstet af knivene.
- ▶ **Hækkeklipperen skal altid være beskyttet med knivafdækningen, når den transporteres eller lægges til opbevaring.** Omhyggelig håndtering af hækkeklipperen forringer faren for kvæstelser fra knivene.
- ▶ **Sikr, at alle start-stop-kontakter er slukket, og at akkuen er fjernet eller klemt af, før fastklemt afskåret materiale fjernes, eller produktet vedligeholdes.** Starter hækkeklipperen uventet, mens afskåret materiale fjernes, eller hækkeklipperen vedligeholdes, kan dette føre til alvorlige kvæstelser.

- ▶ **Hold altid kun fast i de isolerede gribeblader på hækkeklipperen, da kniven kan berøre skjulte strømledninger.** Knivenes kontakt med en spændingsførende ledning kan sætte hækkeklipperens metaldele under spænding, hvilket kan føre til elektrisk stød.
- ▶ **Hold alle netkabler og netledninger bort fra klippeområdet.** Netkabler eller netledninger kan skjule sig i hække eller buske og således blive klippet over ved en fejltagelse.
- ▶ **Brug ikke hækkeklipperen i dårligt vejr, især ikke hvis der er fare for lynnedslag.** Dette reducerer faren for at blive ramt af et lyn.

#### Sikkerhedsforskrifter for busk-/græssakse

- ▶ Dette produkt er ikke egnet til at blive brugt af personer (inkl. børn) med begrænsede fysiske, sensoriske eller psykiske evner eller manglende erfaring og/eller viden, medmindre de overvåges af en sikkerhedsansvarlig person eller modtager instruktioner fra denne person om, hvordan produktet skal håndteres. Børn bør holdes under opsyn for at forhindre, at de leger med produktet.
- ▶ Lad aldrig børn eller personer, der ikke har gennemlæst denne betjeningsvejledning, anvende produktet. Lokale regler kan bestemme alderen på den person, som må betjene produktet. Opbevar produktet utilgængeligt for børn, når det ikke er i brug.
- ▶ Brugeren er ansvarlig for ulykker og skader, der sker på andre mennesker eller deres ejendom.
- ▶ Brug aldrig produktet, mens personer, især børn eller kæledyr, er i nærheden.
- ▶ Trim ikke græs, når det er dårligt vejr, især hvis der er tegn på kommende uvejr.

- ▶ Anvend kun produktet ved dagslys eller godt kunstigt lys.
- ▶ Kontrollér, at afdækninger og skærme ikke er beskadigede, og at de er monteret rigtigt. Udfør evt. fornøden vedligeholdelse eller reparationer før brug.
- ▶ Tænd kun for motoren, hvis dine hænder og fødder ikke er i nærheden af skæreknivene.
- ▶ Beskyt dine fødder og hænder mod at blive kvæstet af skæreknivene.
- ▶ Berør og stik ingen ledende genstande (som f.eks. skruetrækker eller lignende) ind i Micro-USB-bøsningen.
- ▶ **Produktet indeholder en akku, der ikke kan udskiftes.**

#### Sikkerhedsinstrukser for ladeaggregater

- ▶ Tillad aldrig børn, personer med begrænsede fysiske, sensoriske eller psykiske evner eller med manglende erfaring og/eller med manglende viden og/eller personer, der ikke er fortrolige med disse instrukser, at bruge ladeaggregatet. Lokale regler kan bestemme alderen på den person, som må betjene produktet.
- ▶ **Hold børn under opsyn.** Dermed sikres det, at børn ikke leger med ladeaggregatet.
- ▶ **Ladeaggregatet må ikke udsættes for regn eller fugtighed.** Indtrængning af vand i ladeaggregatet øger risikoen for elektrisk stød.
- ▶ **Hold laderen ren.** Ved tilsmudsning er der fare for elektrisk stød.
- ▶ **Kontrollér altid ladeaggregatet og USB-kablet før brug.** Konstateres en skade, bruges ladeaggregatet ikke. Forsøg aldrig selv at åbne ladeaggregatet. Alle reparationer skal gennemføres af et Bosch Service Cen-

ter. Beskadede ladeaggregater og USB-kabler øger risikoen for elektrisk stød.

- ▶ **Anvend ikke ladeaggregatet på let brændbar undergrund (f. eks. papir, tekstiler osv.) eller i brændbare omgivelser.** Ladeaggregatet bliver varmt under opladningen. Brandfare!
- ▶ **Beskadiges produktet, kan dampe sive ud. Sørg for frisk luft, og søg om nødvendigt læge.** Dampene kan påvirke luftvejene

## Symboler

De efterfølgende symboler er af betydning for at kunne læse og forstå betjeningsvejledningen. Læg mærke til symbolerne og overhold deres betydning. En rigtig forståelse af symbolerne er med til at sikre en god og sikker brug af produktet.

| Symbol | Betydning                                                                     |
|--------|-------------------------------------------------------------------------------|
|        | Brug altid beskyttelsesbriller og fast fodtøj, når du arbejder med produktet. |
|        | Anvend kun ladeaggregatet indendørs, hvor det er tørt.                        |
|        | Bevægelsesretning                                                             |
|        | Reaktionsretning                                                              |
|        | Brug beskytteshandsker                                                        |
|        | Vægt                                                                          |
|        | Tænding                                                                       |
|        | Slukning                                                                      |
|        | Tilladt handling                                                              |

## Tekniske data

| EasyShear                                                              |                | Græssaks      | Busksaks      |
|------------------------------------------------------------------------|----------------|---------------|---------------|
| Varenummer                                                             |                | 3 600 H33 3.. | 3 600 H33 3.. |
| Netspænding                                                            | V <sub>~</sub> | 3,6           | 3,6           |
| Knivlængde                                                             | mm             | -             | 120           |
| Knivbredde                                                             | mm             | 80            | -             |
| Vægt svarer til EPTA-Procedure 01:2014                                 | kg             | 0,46          | 0,53          |
| Anbefalet omgivelsestemperatur ved opladning                           | °C             | 0... +45      | 0... +45      |
| Tilladt omgivelsestemperatur ved drift <sup>A)</sup> og ved opbevaring | °C             | -10... +50    | -10... +50    |
| <b>Akku</b>                                                            |                | <b>Li-Ion</b> | <b>Li-Ion</b> |

| Symbol | Betydning            |
|--------|----------------------|
|        | Forbudt handling     |
| CLICK! | Hørbar støj          |
|        | Tilbehør/reservedele |

## Produkt- og ydelsesbeskrivelse



**Læs alle sikkerhedsinstrukser og instrukser.** I tilfælde af manglende overholdelse af sikkerhedsinstrukserne og instrukserne er der risiko for elektrisk stød, brand og/eller alvorlige kvæstelser.

Vær opmærksom på billederne bag i brugsanvisningen.

## Beregnet anvendelse

Haveredskabet er beregnet til at klippe og studse buske og græskanter.

## Illustrerede komponenter (se Fig. A)

- (1) Akku-ladetilstandsindikator
- (2) Afdækning mikro-USB-bøsning
- (3) Start-stop-kontakt
- (4) Kontaktspærre til start-stop-kontakt
- (5) Afdækning
- (6) Påsats græssaks
- (7) Påsats hækkeklipper
- (8) Håndgreb (isoleret gribeblade)
- (9) USB-kabel<sup>a)</sup>
- (10) Ladeaggregat<sup>a)</sup> (landespecifik)
- (11) Mikro-USB-bøsning
- (12) Sikkerhedstaste for afdækning

a) **Tilbehør, som er illustreret og beskrevet i betjeningsvejledningen, er ikke indeholdt i leveringen. Det fuldstændige tilbehør findes i vores tilbehørsprogram.**

| EasyShear        |                | Græssaks      | Busksaks      |
|------------------|----------------|---------------|---------------|
| Netspænding      | V <sub>~</sub> | 3,6           | 3,6           |
| Kapacitet        | Ah             | 1,5           | 1,5           |
| Antal akkuceller |                | 1             | 1             |
| <b>Ladekabel</b> |                |               |               |
| Varenummer       |                | 1 607 000 CG9 | 1 607 000 CG9 |

A) begrænset ydelse ved temperaturer <0 °C

| <b>Ladeaggregat</b>                    |    |                    |
|----------------------------------------|----|--------------------|
| Varenummer                             |    |                    |
|                                        | EU | 2 609 120 713      |
|                                        | UK | 2 609 120 718      |
| Ladestrøm                              | A  | 1,0                |
| Ladetid (tom akku)                     | h  | 3,5                |
| Vægt svarer til EPTA-Procedure 01:2014 | kg | 0,03 <sup>A)</sup> |
| Beskyttelsesklasse                     |    | □/II               |

#### A) landespecifik

Angivelserne gælder for en nominal spænding [U] på 230 V. Ved afvigende spændinger og i landespecifikke udførelser kan disse angivelser variere.

## Støj-/vibrationsinformation

### Græssaks

Måleværdier for støj beregnet iht. **EN 50636-2-94**.

Maskinens A-vægtede støjniveau er typisk mindre end 70 dB(A). Usikkerhed K = 3 dB.

Samlede vibrationsværdier  $a_h$  (vektorsum af tre retninger) og usikkerhed K beregnet iht. **EN 50636-2-94**:

$$a_h < 2,5 \text{ m/s}^2, K = 1,5 \text{ m/s}^2,$$

### Hækkeklipper

Måleværdier for støj beregnet iht. **EN 62841-4-2**.

Maskinens A-vægtede støjniveau er typisk mindre end 70 dB(A). Usikkerhed K = 3 dB.

Samlede vibrationsværdier  $a_h$  (vektorsum af tre retninger) og usikkerhed K beregnet iht. **EN 62841-4-2**:

$$a_h < 2,5 \text{ m/s}^2, K = 1,5 \text{ m/s}^2,$$

Det svingningsniveau og støjemissionsniveau, der fremgår af anvisningerne, er målt iht. en standardiseret måleværdi og kan anvendes til sammenligning af el-værktøj med hinanden. De er også egnede til en foreløbig vurdering af svingnings- og støjemissionen.

Det angivne svingnings- og støjemissionsniveau repræsenterer de væsentlige anvendelser af el-værktøjet. Hvis el-værktøjet dog anvendes til andre formål, med afvigende indsatsværktøj eller utilstrækkelig vedligeholdelse, kan svingnings- og støjemissionsniveauet afvige. Dette kan føre til en betydelig forøgelse af svingnings- og støjemissionen i hele arbejdsrummet.

Til en nøjagtig vurdering af svingnings- og støjemissionen bør der også tages højde for de tider, i hvilke værktøjet er slukket eller godt nok kører, men rent faktisk ikke anvendes. Dette kan føre til en betydelig reduktion af svingnings- og støjemissionsniveauet i hele arbejdsrummet.

Fastlæg ekstra sikkerhedsforanstaltninger til beskyttelse af brugeren mod svingningers virkning som f.eks.: Vedligeholdelse af el-værktøj og indsatsværktøj, holde hænder varme, organisation af arbejdsforløb.

## Ibrugtagning

► **Brug kun de ladeaggregater, der fremgår af de tekniske data.** Kun disse ladeaggregater er afstemt i forhold til den Li-ion-akku, der bruges på dit produkt.

### Akku lades (se billede B)

**Bemærk:** Akkuen er delvist opladet, når den udleveres. For at sikre at akkuen fungerer 100%, lades akkuen fuldstændigt i ladeaggregatet før første ibrugtagning.

Li-Ion-akkuen kan oplades til enhver tid, uden at levetiden forkortes. En afbrydelse af opladningen beskadiger ikke akkuen.

Li-Ion-akkuen er beskyttet mod dybafledning via „Electronic Cell Protection (ECP)“. Er akkuen afladet, slukkes produktet med en beskyttelseskontakt. Haveredskabet arbejder ikke mere.

**Bemærk:** Micro-USB-bøsningen (11) til at tilslutte Micro-USB-kablet (9) findes i grebet.

Akkuen skal lades, når akku-ladetilstandsindikatoren (1) lyser rød. Sluk for produktet og lad akkuen.

Forbind produktet med det medleverede Micro-USB-kabel (9) med ladeaggregatet (10). Sæt ladeaggregatet (10) i stikdåsen. Opladningen begynder.

Under opladningen opvarmes produktets håndgreb. Dette er normalt.



Akku-ladetilstandsindikatoren **(1)** lyser rød under hele opladningen. Er akkuen helt opladet, slukker akku-ladetilstandsindikatoren **(1)**.

Afbryd ladeaggregatet fra strømmen, når opladningen er færdig.

Læs og overhold henvisningerne mht. bortskaffelse.

### Montering/afmontering af skærekniv (se Fig. C)

Tryk på sikkerhedstasten **(12)** og skub afdækningen **(5)** bagud. Tag afdækningen **(5)** af huset.

Klap skærekniven **(6)/(7)** opad og tag herefter skærekniven **(6)/(7)** ud.

Justér udsparingerne på skærekniven **(6)/(7)** vha. holdestifterne og klap herefter skærekniven **(6)/(7)** nedad.

Sæt afdækningen **(5)** på igen og skub denne fremad, til den falder i hak.

## Brug

- Sørg for, at afdækningen til USB-bøsningen **(2)** er lukket under arbejdet. På den måde undgås indtrængning af støv.
- Brug ikke beskadigede knive (f.eks. ingen revner osv.). Erstat beskadigede knive med det samme.

### Tænde og slukke (se Fig. D)

Tryk på kontaktspærren **(4)** og betjen i nedtrykket tilstand start-stop-kontakten **(3)**.

Slip kontaktspærren **(4)**.

Betjenes start-stop-kontakten **(3)**, lyser LED-lampen grøn hele tiden.

## Fejlsøgning

| Symptomer                                                         | Mulig årsag                    | Afhjælpning                                                                                                                      |
|-------------------------------------------------------------------|--------------------------------|----------------------------------------------------------------------------------------------------------------------------------|
| For lille snitvarighed pr. akku-opladning                         | Akkuen er ved at være brugt op | Kontakt kundeservice.                                                                                                            |
| Akku-ladeindikatoren lyser rød, og haveredskabet kan ikke tændes. | Akku-temperatur er for høj     | Omgivelsestemperaturen er for høj. Udsæt ikke haveredskabet for direkte solstråler. Vent i 10–15 minutter, så akkuen kan afkøle. |

## Vedligeholdelse og service

### Vedligeholdelse, rengøring og opbevaring

- **Hold produktet rent for at kunne arbejde godt og sikkert.**

Stil ikke andre genstande fra på haveredskabet.

Hold altid produktet og ventilationsåbningerne rene for at kunne arbejde godt og sikkert.

Sprøjt aldrig vand på produktet.

Dyp aldrig produktet i vand.

### Akku-ladetilstandsindikator

| LED                                                                          | Kapacitet |
|------------------------------------------------------------------------------|-----------|
| LED-lampen lyser grøn hele tiden                                             | 33–100 %  |
| LED-lampen lyser rød hele tiden, mens start-stop-kontakten trykkes halvt ned | 0–33 %    |

### Klippe hæk (kun busksaks)

- Sørg for, at produktet er slukket, når afskåret materiale fjernes, eller produktet repareres. En utilsigtet tænding kan føre til alvorlige kvæstelser.

Kontrollér hækken for skjulte fremmedlegemer som f.eks. havestakit, før arbejdet startes.

Der kan klippes grene over med en tykkelse på max. 8 mm. Bevæg produktet jævnt fremad på snitlinjen for at føre grenene hen til skærekniven. Det dobbeltsidede skær gør det muligt at klippe i begge retninger eller at svinge klipperen fra den ene side til den anden.

Anbring knivbeskyttelsen på skærekniven efter brug.

### Anbefalede årstider

Løvhække klippes i juni og oktober.

Nåletræshække klippes i april og august.

Koglebærende nåletræshække og andre hurtigvoksende hække klippes fra maj, ca. hver 6. uge.

### Klippe kanter (kun græssaks)

Før produktet langs med græskanten. Sørg for, at skærekniven ikke kommer i kontakt med flisebelagte underlag, sten eller havemure, da dette forkorter skæreknivens levetid væsentligt.

Anbring knivbeskyttelsen på skærekniven efter brug.

## Kundeservice og anvendelsesrådgivning

Kundeservice besvarer dine spørgsmål vedr. reparation og vedligeholdelse af dit produkt samt reservedele. Eksplosionstegninger og oplysninger om reservedele finder du også på: [www.bosch-pt.com](http://www.bosch-pt.com)

Bosch-anvendelsesrådgivningsteamet hjælper dig gerne, hvis du har spørgsmål til produkter og tilbehørsdele.

Produktets 10-cifrede typenummer (se typeskilt) skal altid angives ved forespørgsler og bestilling af reservedele.

### Dansk

Bosch Service Center

Telegrafvej 3

2750 Ballerup

På [www.bosch-pt.dk](http://www.bosch-pt.dk) kan der online bestilles reservedele eller oprettes en reparations ordre.

Tlf. Service Center: 44898855

Fax: 44898755

E-Mail: [vaerktoej@dk.bosch.com](mailto:vaerktoej@dk.bosch.com)

### Du finder adresser til andre værksteder på:

[www.bosch-pt.com/serviceaddresses](http://www.bosch-pt.com/serviceaddresses)

## Transport

De indeholdte Li-Ion-akkuer overholder bestemmelserne om farligt gods. Akkuerne kan transporteres af brugeren på offentlig vej uden yderligere pålæg.

Ved forsendelse gennem tredjemand (f.eks.: lufttransport eller spedition) skal særlige krav vedr. emballage og mærkning overholdes. Her skal man kontakte en faregodsekspert, før forsendelsesstykket forberedes.

## Bortskaffelse



Produkter, akkuer, tilbehør og emballage skal genbruges på en miljøvenlig måde.



Smid hverken produkter eller akkuer/batterier ud sammen med det almindelige husholdningsaffald!

### Gælder kun i EU-lande:

Iht. det europæiske direktiv 2012/19/EU skal kasserede produkter og iht. det europæiske direktiv 2006/66/EF skal defekte eller opbrugte akkuer/batterier indsamles separat og genbruges iht. gældende miljøforskrifter.

### Akkuer/batterier:

#### Li-Ion:

Vær opmærksom på anvisningerne i afsnittet "Transport" (se "Transport", Side 59).

- **Integrerede akkuer må kun fjernes af fagfolk med henblik på bortskaffelse.** Produktet kan blive ødelagt, når kabinetdelene fjernes.

Skal akkuen tages ud af produktet, betjenes produktet, indtil akkuen er helt afladet. Skru skrueerne ud af huset og fjern husdelene for at tage akkuen ud. For at undgå kortslutning skal du afmontere tilslutningerne på batteriet enkeltvis og derefter isolere polerne. Selvom batteriet er helt afladet, kan

det indeholde en restspænding, som kan blive udløst i tilfælde af kortslutning.

## Svensk

## Säkerhetsanvisningar

### Förklaring av symboler



Läs noga igenom driftinstruktionen.



Se till att personer, som befinner sig i närheten inte skadas av ivägslungade främmande föremål.



Varning: Håll ett betryggande avstånd från produkten när den är igång.



Använd inte produkten i regn och utsätt den inte heller för regn.



Observera: Kniven fortsätter att gå efter det produkten frånkopplats!



Håll händerna på betryggande avstånd från kniven.

### Allmänna säkerhetsanvisningar för elverktyg

#### ⚠ VARNING

Läs alla säkerhetsvarningar, instruktioner och specifikationer

som tillhandahålls med detta elverktyg. Fel som uppstår till följd av att instruktionerna nedan inte följts kan orsaka elstöt, brand och/eller allvarliga personskador.

#### Förvara alla varningar och anvisningar för framtida bruk.

Begreppet Elverktyg hänför sig till nätdrivna elverktyg (med nätsladd) och till batteridrivna elverktyg (sladdlösa).

#### Arbetsplats säkerhet

- **Håll ditt arbetsområde rent och väl upplyst.** Ostädade och mörka areor ökar olycksrisken.
- **Använd inte elverktyget i explosionsfarliga omgivningar när det t.ex. finns brännbara vätskor, gaser eller damm.** Elverktygen alstrar gnistor som kan antända dammet eller gaserna.
- **Håll under arbetet med elverktyget barn och obehöriga personer på betryggande avstånd.** Om du störs av obehöriga personer kan du förlora kontrollen över elverktyget.

### Elektrisk säkerhet

- ▶ **Elverktygets stickpropp måste passa till vägguttaget. Stickproppen får absolut inte förändras. Använd inte adapterkontakter tillsammans med skyddsjordade elverktyg.** Oförändrade stickproppar och passande vägguttag reducerar risken för elstöt.
- ▶ **Undvik kroppskontakt med jordade ytor som t. ex. rör, värmeelement, spisar och kylskåp.** Det finns en större risk för elstöt om din kropp är jordad.
- ▶ **Skydda elverktyg mot regn och väta.** Tränger vatten in i ett elverktyg ökar risken för elstöt.
- ▶ **Missbruka inte nätsladden. Använd inte nätsladden för att bära eller hänga upp elverktyget och inte heller för att dra stickproppen ur vägguttaget.** Skadade eller tilltrasslade ledningar ökar risken för elstöt.
- ▶ **När du arbetar med ett elverktyg utomhus använd endast förlängningssladdar som är avsedda för utomhusbruk.** Om en lämplig förlängningssladd för utomhusbruk används minskar risken för elstöt.
- ▶ **Använd ett felströmsskydd om det inte är möjligt att undvika att elverktyget används i fuktig miljö.** Felströmsskyddet minskar risken för elstöt.

### Personsäkerhet

- ▶ **Var uppmärksam, kontrollera vad du gör och använd elverktyget med förnuft. Använd inte ett elverktyg när du är trött eller om du är påverkad av droger, alkohol eller mediciner.** Under användning av elverktyg kan även en kort uppmärksamhet leda till allvarliga kroppsskador.
- ▶ **Använd personlig skyddsutrustning. Använd alltid skyddsglasögon.** Användning av personlig skyddsutrustning, som t. ex. dammfiltermask, halkfria säkerhetsskor, skyddshjälm och hörselskydd, som är anpassade för användningsområdet, reducerar risken för kroppsskada.
- ▶ **Undvik oavsiktlig igångsättning. Kontrollera att elverktyget är frånkopplat innan du ansluter stickproppen till vägguttaget och/eller ansluter/tar bort batteriet, tar upp eller bär elverktyget.** Om du bär elverktyget med fingret på strömställaren eller ansluter påkopplat elverktyg till nätströmmen kan olycka uppstå.
- ▶ **Ta bort alla inställningsverktyg och skruvnycklar innan du startar elverktyget.** Ett verktyg eller en nyckel i en roterande komponent kan medföra kroppsskada.
- ▶ **Undvik onormala kroppsställningar. Se till att du alltid står stadigt och håller balansen.** I detta fall kan du lättare kontrollera elverktyget i oväntade situationer.
- ▶ **Bär lämpliga arbetskläder. Bär inte löst hängande kläder eller smycken. Håll håret och kläderna borta från rörliga delar.** Löst hängande kläder, långt hår och smycken kan dras in av roterande delar.
- ▶ **När elverktyg används med dammsugnings- och uppsamlingsutrustning, se till att dessa är rätt monterade och används på korrekt sätt.** Användning av dammsugning minskar de risker damm orsakar.

- ▶ **Låt inte vanan att ofta använda verktygen göra att du blir slarvig och ignorerar verktygets säkerhetsprinciper.** En vårdslös åtgärd kan leda till allvarlig personskada inom bråkdelen av en sekund.

### Korrekt användning och hantering av elverktyg

- ▶ **Överbelasta inte elverktyget. Använd rätt elverktyg för det jobb du tänker göra.** Med ett lämpligt elverktyg kan du arbeta bättre och säkrare inom angivet effektområde.
  - ▶ **Ett elverktyg med defekt strömställare får inte längre användas.** Ett elverktyg som inte kan kopplas in eller ur är farligt och måste repareras.
  - ▶ **Dra stickproppen ur vägguttaget och/eller ta bort batteriet, om det kan tas ut ur elverktyget, innan inställningar utförs, tillbehörsdelar byts ut eller elverktyget lagras.** Denna skyddsåtgärd förhindrar oavsiktlig inkoppling av elverktyget.
  - ▶ **Förvara elverktygen oåtkomliga för barn. Låt elverktyget inte användas av personer som inte är förtrogna med dess användning eller inte läst denna anvisning.** Elverktygen är farliga om de används av oerfarna personer.
  - ▶ **Underhåll elverktyg och tillbehör omsorgsfullt. Kontrollera att rörliga komponenter fungerar felfritt och inte kärvar, att komponenter inte brustit eller skadats och kontrollera orsaker som kan leda till att elverktygets funktioner påverkas menligt. Låt skadade delar repareras innan elverktyget tas i bruk.** Många olyckor orsakas av dåligt skötta elverktyg.
  - ▶ **Håll skärverktygen skarpa och rena.** Omsorgsfullt skötta skärverktyg med skarpa eggar kommer inte så lätt i kläm och går lättare att styra.
  - ▶ **Använd elverktyget, tillbehör, insatsverktyg osv. enligt dessa anvisningar. Ta hänsyn till arbetsvillkoren och arbetsmomenten.** Om elverktyget används på ett sätt som det inte är avsett för kan farliga situationer uppstå.
  - ▶ **Håll handtag och greppytor torra, rena och fria från olja och fett.** Hala handtag och greppytor ger ingen säker hantering och kontroll över verktyget i oväntade situationer.
- ### Omsorgsfull hantering och användning av sladdlösa elverktyg
- ▶ **Ladda batterierna endast i de laddare som tillverkaren rekommenderat.** Om en laddare som är avsedd för en viss typ av batterier används för andra batterityper finns risk för brand.
  - ▶ **Använd endast batterier som är avsedda för aktuell elverktyg.** Används andra batterier finns risk för kroppsskada och brand.
  - ▶ **Håll gem, mynt, nycklar, spikar, skruvar och andra små metallföremål på avstånd från reservbatterier för att undvika en bygling av kontaktarna.** En kortslutning av batteriets kontakter kan leda till brännskador eller brand.

- ▶ **Om batteriet används på fel sätt finns risk för att vätska rinner ur batteriet. Undvik kontakt med vätskan. Vid oavsiktlig kontakt spola med vatten. Om vätska kommer i kontakt med ögonen uppsök dessutom läkare.** Batterivätskan kan medföra hudirritation och brännskada.
- ▶ **Använd inte batteriet eller verktyg som är skadade eller modifierade.** Skadade eller modifierade batterier kan bete sig oväntat vilket leder till brand, explosion eller risk för personskador.
- ▶ **Exponera inte ett batteri eller verktyg för brand eller för hög temperatur.** Exponering för brand eller temperaturer över 130 °C kan leda till explosion.
- ▶ **Följ alla laddningsinstruktioner och ladda inte batteriet eller verktyget utanför det temperaturomfång som specificeras i instruktionerna.** En olämplig laddning eller en laddning vid en temperatur som ligger utanför det specificerade området kan skada batteriet och öka brandrisken.

#### Service

- ▶ **Låt endast kvalificerad fackpersonal reparera elverktyget och endast med originalreservdelar.** Detta garanterar att elverktygets säkerhet upprätthålls.
- ▶ **Utför aldrig service på skadade batterier.** Service på batterier får endast utföras av tillverkaren eller auktoriserade tjänsteleverantörer.

#### Säkerhetsanvisningar för häcksaxar

- ▶ **Håll alla kroppsdelar på avstånd från kniven. Vid rörlig kniv, försök inte att ta bort klippt material eller hålla i material som ska klippas.** Knivarna rör sig vidare efter fränkopplingen. När häcksaxen används kan även en kort ouppmärksamhet leda till allvarliga kroppsskador.
- ▶ **Bär häcksaxen i handtaget med stillastående kniv och se till att du inte berör någon strömställare.** Då häcksaxen bärs omsorgsfullt reduceras risken för en oavsiktlig start och därav resulterande risk för personskada som knivarna kan orsaka.
- ▶ **För transport och lagring av häcksaxen ska knivskyddet alltid vara påsatt.** En omsorgsfull hantering av häcksaxen minskar risken för kroppsskada som knivarna kan orsaka.
- ▶ **Kontrollera att alla strömställare är fränkopplade och batteriet är avlägsnat eller fränkopplat då du avlägsnar snittmaterial i kläm eller utför service på produkten.** Häcksaxens oväntade start då gods i kläm avlägsnas eller vid servicearbeten kan leda till svåra personskador.
- ▶ **Håll tag i häcksaxen endast på isolerade greppytor då risk finns att kniven kommer i kontakt med dolda elledningar.** Knivarnas kontakt med en spänningsförande ledning kan sätta häcksaxens metalldelar under spänning och leda till elstöt.
- ▶ **Håll nätsladden och nätkablar på betryggande avstånd från klippområdet.** Nätsladden eller nätkablar

kan ligga dolda i häcken och sålunda oavsiktligt bli avklippta av kniven.

- ▶ **Använd inte häcksaxen i dåligt väder, speciellt om risk för blixtnedslag förestår.** Detta minskar faran att träffas av en blixtnedslag.

#### Säkerhetsanvisningar för busk-/grässax

- ▶ **Produkten får inte användas av person (inklusive barn) med begränsad fysisk, sensorisk eller psykisk förmåga och/eller som saknar den erfarenhet och kunskap som krävs för hantering. Undantag görs om personen övervakas av en för hens säkerhet ansvarig person som kan undervisa i redskapets användning. Barn bör övervakas för att säkerställa att de inte leker med produkten.**
- ▶ **Låt aldrig barn eller personer som inte är förtrogna med bruksanvisningen använda trädgårdsredskapet. Nationella föreskrifter begränsar eventuellt tillåten ålder för användning. När produkten inte används ska den förvaras oåtkomlig för barn.**
- ▶ **Användaren ansvarar för olyckor och skador som drabbar andra människor eller deras egendom.**
- ▶ **Använd aldrig produkten när personer, speciellt då barn eller husdjur, uppehåller sig i närheten.**
- ▶ **Trimma inte under dåligt väder och speciellt inte när åskväder är i antågande.**
- ▶ **Använd trädgårdsredskapet endast i dagsljus eller vid god belysning.**
- ▶ **Kontrollera att skyddskåporna och skyddsutrustningarna är oskadade**

och korrekt monterade. Före driftstart ska nödvändiga underhållsåtgärder och reparationer utföras.

- ▶ Starta motorn endast när dina händer och fötter inte är i närheten av skärknivarna.
- ▶ Skydda fötterna och händerna mot skador som kniven kan orsaka.
- ▶ Berör inte och stick inte in ledande föremål (som skruvmejsel eller liknande) i Micro-USB-hylsan.
- ▶ **Redskapet innehåller batterier, som inte kan bytas ut.**

#### Säkerhetsanvisningar för laddare

- ▶ Låt aldrig barn, personer med begränsad fysisk, sensorisk eller psykisk förmåga eller erfarenhet och/eller bristande kunskap och/eller personer som inte är bekanta med dessa instruktioner använda laddaren. Nationella föreskrifter begränsar eventuellt tillåten ålder för användning.
- ▶ **Observera barn i närheten.** Därvid säkerställs att barn inte leker med laddaren.
- ▶ **Skydda laddaren mot regn och väta.** Tränger vatten in i laddaren ökar risken för elektrisk stöt.
- ▶ **Håll laddaren ren.** Vid smuts ökar risken för elektrisk stöt.
- ▶ **Kontrollera laddaren och USB-kabeln före varje användning. Om skador fastställts får laddaren inte användas. Öppna inte laddaren själv. Alla reparationer bör utföras i Bosch Service Center.** Skadade laddare och USB-kablar ökar risken för elstöt.
- ▶ **Använd inte laddaren på lättantändligt underlag (t. ex. papper, textilier mm) resp. i brännbar omgivning.** Vid laddningen värms laddaren upp vilket kan medföra brandrisk.

- ▶ **Om redskapet skadats kan ånga uppstå. Tillför friskluft och uppsök en läkare vid besvär.** Ångorna kan leda till irritation i andningsvägarna

#### Symboler

Symbolerna nedan är viktiga för att kunna läsa och förstå bruksanvisningen. Lägg symbolerna och deras betydelse på minnet. Korrekt tolkning av symbolerna hjälper till att bättre och säkrare använda produkten.

| Symbol                                                                              | Betydelse                                                                       |
|-------------------------------------------------------------------------------------|---------------------------------------------------------------------------------|
|    | Använd alltid skyddsglasögon och kraftiga skor när under arbetet med redskapet. |
|    | Laddaren får endast användas inomhus vid torra förhållanden.                    |
|    | Rörelseriktning                                                                 |
|    | Reaktionsriktning                                                               |
|    | Bär skyddshandskar                                                              |
|    | Vikt                                                                            |
|    | Inkoppling                                                                      |
|    | Frånkoppling                                                                    |
|  | Tillåten hantering                                                              |
|  | Förbjuden hantering                                                             |
|  | Hörbart ljud                                                                    |
|  | Tillbehör/reservdelar                                                           |

#### Produkt- och prestandabeskrivning



**Läs alla säkerhetsanvisningar och anvisningar.** Underlåtenhet att följa säkerhetsanvisningarna och anvisningarna kan leda till elstöt, eldsvåda och/eller svåra personskador.

Observera bilderna i slutet av instruktionsboken.

#### Ändamålsenlig användning

Trädgårdsredskapet är avsett för lätt klippning av buskar och gräskanter.

#### Avbildade komponenter (se bild A)

- (1) Batteriets laddningsindikering

- (2) Skydd för mikro-USB-hylsan
  - (3) Strömställare
  - (4) Inkopplingsspärr för strömställaren
  - (5) Kåpa
  - (6) Skydd för grässax
  - (7) Skydd för häcksax
  - (8) Handtag (isolerad greppyta)
  - (9) USB-kabel<sup>a)</sup>
  - (10) Laddare<sup>a)</sup> (landsspecifik)
  - (11) Mikro-USB-hylsa
  - (12) Upplåsningsknapp för kåpan
- a) **I bruksanvisningen avbildad och beskrivet tillbehör ingår inte i standardleveransen. I vårt tillbehörsprogram beskrivs allt tillbehör som finns.**

## Tekniska data

| EasyShear                                                             |                | Grässax              | Busksax              |
|-----------------------------------------------------------------------|----------------|----------------------|----------------------|
| Artikelnummer                                                         |                | <b>3 600 H33 3..</b> | <b>3 600 H33 3..</b> |
| Nominell spänning                                                     | V <sub>~</sub> | 3,6                  | 3,6                  |
| Knivlängd                                                             | mm             | -                    | 120                  |
| Knivbredd                                                             | mm             | 80                   | -                    |
| Vikt enligt EPTA-Procedure 01:2014                                    | kg             | 0,46                 | 0,53                 |
| rekommenderad omgivningstemperatur vid laddning                       | °C             | 0... +45             | 0... +45             |
| Tillåten omgivningstemperatur vid drift <sup>A)</sup> och vid lagring | °C             | -10... +50           | -10... +50           |
| <b>Batteri</b>                                                        |                | <b>Li-jon</b>        | <b>Li-jon</b>        |
| Nominell spänning                                                     | V <sub>~</sub> | 3,6                  | 3,6                  |
| Kapacitet                                                             | Ah             | 1,5                  | 1,5                  |
| Antal battericeller                                                   |                | 1                    | 1                    |
| <b>Laddningskabel</b>                                                 |                |                      |                      |
| Artikelnummer                                                         |                | 1 607 000 CG9        | 1 607 000 CG9        |

A) Begränsad effekt vid temperaturer <0 °C

## Laddare

|                                    |    |  |                    |
|------------------------------------|----|--|--------------------|
| Artikelnummer                      |    |  |                    |
|                                    | EU |  | 2 609 120 713      |
|                                    | UK |  | 2 609 120 718      |
| Laddström                          | A  |  | 1,0                |
| Laddningstid (batteriet urladdat)  | h  |  | 3,5                |
| Vikt enligt EPTA-Procedure 01:2014 | kg |  | 0,03 <sup>A)</sup> |
| Skyddsklass                        |    |  | □ / II             |

### A) landsspecifik

Uppgifterna gäller för en märkspänning på [U] 230 V. Vid avvikande spänning och för utföranden i vissa länder kan uppgifterna variera.

## Buller-/vibrationsdata

### Grässax

Mätvärdet för buller har tagits fram i enlighet med **EN 50636-2-94**.

Den A-klassade bullernivån för verktyget är i normalfall mindre än 70 dB(A). Onoggrannhet K = 3 dB.

Totala vibrationsemissionsvärden  $a_h$  (vektorsumma ur tre riktningar) och onoggrannhet K framtaget enligt **EN 50636-2-94**:

$$a_h < 2,5 \text{ m/s}^2, K = 1,5 \text{ m/s}^2,$$

### Häcksax

Mätvärdet för buller har tagits fram i enlighet med **EN 62841-4-2**.

Den A-klassade bullernivån för verktyget är i normalfall mindre än 70 dB(A). Onoggrannhet K = 3 dB.

Totala vibrationsemissionsvärden  $a_h$  (vektorsumma ur tre riktningar) och onoggrannhet K framtaget enligt **EN 62841-4-2**:

$$a_h < 2,5 \text{ m/s}^2, K = 1,5 \text{ m/s}^2,$$

Den vibrationsnivå och det bullervärde som anges i dessa anvisningar har uppmätts enligt en mätmetod som normerats och kan användas för att jämföra elverktyg med varandra. Mätmetoden är även lämplig för preliminär bedömning av vibrations- och bullernivån.

Den angivna vibrations- och bullernivån representerar den huvudsakliga användningen av elverktyget. Om däremot elverktyget används för andra ändamål, med andra insatsverktyg eller inte underhållits ordentligt kan vibrations- och bullernivån avvika. Då kan vibrations- och bullernivån under arbetsperioden öka betydligt under hela arbetstiden. För en exakt bedömning av vibrations- och bullernivån bör även de tider beaktas när elverktyget är avstängt eller är igång, men inte används. Detta reducerar vibrations- och bullerbelastningen för den totala arbetsperioden betydligt. Bestäm extra säkerhetsåtgärder för att skydda operatören mot vibrationernas inverkan t. ex.: underhåll av elverktyget och insatsverktygen, att hålla händerna varma, organisation av arbetsförloppen.

## Driftstart

- **Använd endast de laddare, som anges i tekniska data.**  
Endast denna typ av laddare är anpassad till det litiumjonbatteri som används i redskapet.

## Ladda batteriet (se bild B)

**Anmärkning:** Batteriet levereras ofullständigt laddat. För full effekt ska batteriet före första användningen laddas upp i laddaren.

Litiumjonbatteriet kan när som helst laddas upp, eftersom detta inte påverkar livslängden. Batteriet skadas inte om laddningen avbryts.

Litiumjonbatteriet är skyddat mot djupurladdning genom "Electronic Cell Protection (ECP)". När batteriet är urladdat kopplas produkten från genom en skyddskrets: Trädgårdsredskapet fungerar inte längre.

**Anmärkning:** Mikro-USB-hylsan (11) för anslutning av mikro-USB-kabeln (9) finns i handtaget.

Batteriet måste laddas, då batteriladdningsindikatorn (1) lyser rött ljus. Koppla från redskapet och ladda batteriet.

Anslut redskapet med medföljande mikro-USB-kabel (9) till laddaren (10). Anslut laddaren (10) till nätuttaget.

Laddningen börjar.

Under laddningen blir redskapets handtag varmt. Det är normalt.

Batteriladdningsindikatorn (1) lyser permanent röd under laddningsförloppet. Då batteriet är fullständigt uppladdat kopplar laddningsindikatorn (1) från.

Koppla laddaren från elnätet då laddningsförloppet är avslutat.

Beakta anvisningarna för avfallshantering.

## Montering/demontering av kniven (se bilder C)

Tryck ned upplåsningsknappen (12) och skjut kåpan (5) bakåt. Avlägsna kåpan (5) från huset.

Sväng kniven (6)/(7) upp och ta därefter ut kniven (6)/(7). Rikta knivens urtag (6)/(7) enligt låsstiften och sväng sedan kniven (6)/(7) ned.

Ställ kåpan (5) tillbaka och skjut den sedan framåt tills den snäpper fast.

## Drift

- Kontrollera att USB-hylsans lock (2) är slutet vid användning. Därvid undviker man inträngande av damm.
- Använd aldrig skadade knivar (t ex. inga sprickor osv.). Ersätt skadade knivar omedelbart.

## In-/frånkoppling (se bild D)

Tryck in inkopplingsspärren (4) och aktivera i nedtryckt tillstånd strömställaren (3).

Släpp inkopplingsspärren (4).

LED lyser permanent med grönt ljus då du trycker på strömställaren (3).

## Batteriets laddningsindikering

| LED                                                                    | Kapacitet |
|------------------------------------------------------------------------|-----------|
| LED lyser permanent med grönt ljus                                     | 33–100 %  |
| LED lyser permanent med rött ljus då strömställaren är halvvägs tryckt | 0–33 %    |

## Klippning av häck (endast busksaxen)

- Kontrollera att produkten är avstängd då du åtgärdar klippt material eller sköter produktens underhåll. En sporadisk inkoppling kan leda till allvarlig personskada.

Kontrollera innan arbetet påbörjas att häcken inte innehåller främmande föremål som t. ex. trädgårdsstaket.

Grenar upp till en tjocklek på 8 mm kan klippas. För produkten i jämn takt framåt längs snittlinjen så att grenarna förs mot knivarna. Det dubbelsidiga knivsvärdet möjliggör klippning i båda riktningarna och pendling i sidled.

Sätt efter avslutat arbete knivskyddet på kniven.

## Rekommenderad årstid för klippning

Klipp lövträdshäckar i juni och oktober.

Klipp barrträdshäckar i april och augusti.

Klipp barrträd och andra snabbväxande häckar utgående från maj i intervaller om 6 veckor.

## Klippning av kanter (endast gräsaxar)

För produkten längs gräskanten. Undvik att kniven kommer i kontakt med stenbeläggningar, stenar eller trädgårdsmurar, eftersom det förkortar knivens livslängd betydligt.

Sätt efter avslutat arbete knivskyddet på kniven.



## Felsökning

| Symptom                                                                                     | Möjlig orsak                     | Åtgärd                                                                                                                                   |
|---------------------------------------------------------------------------------------------|----------------------------------|------------------------------------------------------------------------------------------------------------------------------------------|
| Klippkapaciteten per laddning är liten                                                      | Batteriets brukstid löper ut     | Ta kontakt med kundservicen.                                                                                                             |
| Batteriets laddningsindikering lyser med rött ljus och trädgårdsredskapet kan inte startas. | Batteriets temperatur är för hög | Omgivningstemperaturen är för hög. Utsätt inte trädgårdsredskapet för direkt solljus. Vänta 10-15 minuter för att låta batteriet svalna. |

## Underhåll och service

### Underhåll, rengöring och lagring

#### ► Håll trädgårdsredskapet rent för bra och säkert arbete.

Ställ inte upp andra föremål på trädgårdsredskapet.

Håll produkten och dess ventilationsöppningar rena för bra och säkert arbete.

Spruta inte vatten på produkten.

Doppa inte produkten i vatten.

Lagra produkten på ett säkert och torrt ställe utom räckhåll för barn.

Ställ inte upp andra föremål på produkten.

Granska att alla muttrar, bultar och skruvar sitter stadigt fast för att möjliggöra tryggt arbete med produkten.

Kontrollera produkten och byt av säkerhetskäl ut förslitna och skadade delar.

Kontrollera att reservdelarna är av Bosch-fabrikat.

### Kundtjänst och applikationsrådgivning

Kundservicen ger svar på frågor beträffande reparation och underhåll av produkter och reservdelar. Explosionsritningar och informationer om reservdelar hittar du också under:

**www.bosch-pt.com**

Boschs applikationsrådgivnings-team hjälper dig gärna med frågor om våra produkter och tillbehören till dem.

Ange alltid vid förfrågningar och reservdelsbeställningar det 10-siffriga produktnumret som finns på produktens typskylt.

#### Svenska

Bosch Service Center

Telegrafvej 3

2750 Ballerup

Danmark

Tel.: (08) 7501820 (inom Sverige)

Fax: (011) 187691

#### Du hittar fler kontaktuppgifter till service här:

[www.bosch-pt.com/serviceaddresses](http://www.bosch-pt.com/serviceaddresses)

### Transport

De litiumjonbatterier som ingår är underkastade kraven för farligt gods. Användaren kan utan ytterligare förpliktelser transportera batterierna på allmän väg.

Vid transport genom tredje person (t.ex. flygfrakt eller spedition) ska speciella villkor för förpackning och märkning beaktas. I detta fall en expert för farligt gods konsulteras vid förberedelse av transport.

### Avfallshantering



Produkter, batterier, tillbehör och förpackning ska omhändertas på miljövänligt sätt för återvinning.



Släng inte produkter eller batterierna i hushållsavfallet!

### Endast för EU-länder:

Enligt europeiska direktivet 2012/19/EG måste obrukbara produkter och enligt europeiska direktivet 2006/66/EG felaktiga eller förbrukade batterier separat omhändertas och på miljövänligt sätt lämnas in för återvinning.

### Sekundär-/primärbatterier:

#### Li-jon:

Beakta anvisningarna i avsnittet Transport (se „Transport“, Sidan 65).

#### ► Inbyggda batterier får endast tas ut av fackpersonal för kassering. Produkten kan förstöras om redskapets kåpa öppnas.

För att ta ut batteriet ur produkten, använd produkten tills batteriet är fullständigt urladdat. Skruva ur skruvarna på kåpan och ta av den för att ta ut batteriet. För att undvika kortslutning ska batteriets anslutningar kopplas från separat efter varandra och polerna isoleras. Även vid fullständig urladdning finns det restström i batteriet som kan frigöras vid kortslutning.

## Norsk

### Sikkerhetsinformasjon

#### Forklaring av symbolene



Les gjennom denne driftsinstruksen.



Pass på at eventuelle personer i nærheten ikke skades av fremmedlegemer som slynges bort.



Advarsel: Pass på å holde sikker avstand til produktet mens du arbeider.



Ikke bruk produktet i regnvær eller la det stå ute i regnvær.



OBS: Kniven fortsetter å gå en stund etter utkobling av produktet!



Hold dine hender unna kniven.

#### Generelle sikkerhetsanvisninger for elektroverktøy

##### **⚠ ADVARSEL** Les alle sikkerhetsanvisningene, instruksjonene, illustrasjonene og

spesifikasjonene som følger med dette elektroverktøyet. Manglende overholdelse av anvisningene nedenfor kan medføre elektrisk støt, brann og/eller alvorlige personskader.

##### Ta godt vare på alle advarslene og all informasjonen.

Med begrepet "elektroverktøy" i advarslene menes nettdrevne (med ledning) elektroverktøy eller batteridrevne (uten ledning) elektroverktøy.

##### Sikkerhet på arbeidsplassen

- ▶ **Sørg for at arbeidsplassen til enhver tid er ryddig og har god belysning.** Rot eller dårlig lys innebærer stor fare for uhell.
- ▶ **Bruk ikke elektroverktøy i eksplosjonsfarlige omgivelser, for eksempel der det finnes brennbare væsker, gasser eller støv.** Elektroverktøy lager gnister som kan antenne støv eller damp.
- ▶ **Hold barn og andre personer unna når et elektroverktøy brukes.** Hvis du blir forstyrret under arbeidet, kan du miste kontrollen over elektroverktøyet.

##### Elektrisk sikkerhet

- ▶ **Støpselet til elektroverktøyet må passe i stikkkontakten. Støpselet må ikke endres på noen måte. Bruk ikke adapterstøpsler sammen med**

**jordede elektroverktøy.** Bruk av støpsler som ikke er forandret på og passende stikkontakter, reduserer risikoen for elektrisk støt.

- ▶ **Unngå kroppskontakt med jordede overflater som rør, radiatorer, komfyrer og kjøleskap.** Det er større fare for elektrisk støt hvis kroppen din er jordet.
- ▶ **Elektroverktøy må ikke utsettes for regn eller fuktighet.** Dersom det kommer vann i et elektroverktøy, øker risikoen for elektriske støt.
- ▶ **Ikke bruk ledningen til andre formål enn den er beregnet for. Bruk aldri ledningen til å bære eller trekke elektroverktøyet eller koble det fra strømforsyningen. Hold ledningen unna varme, olje, skarpe kanter eller deler som beveger seg.** Med skadede eller sammenfiltrede ledninger øker risikoen for elektrisk støt.
- ▶ **Når du arbeider utendørs med et elektroverktøy, må du bruke en skjøteledning som er egnet for utendørs bruk.** Når du bruker en skjøteledning som er egnet for utendørs bruk, reduseres risikoen for elektrisk støt.
- ▶ **Hvis det ikke kan unngås å bruke elektroverktøyet i fuktige omgivelser, må du bruke en jordfeilbryter.** Bruk av en jordfeilbryter reduserer risikoen for elektrisk støt.

##### Personsikkerhet

- ▶ **Vær oppmerksom, følg med på det du gjør og utvis sunn fornuft når du arbeider med et elektroverktøy. Ikke bruk elektroverktøy når du er trøtt eller er påvirket av alkohol eller andre rusmidler eller medikamenter.** Et øyeblikks uoppmerksomhet ved bruk av elektroverktøyet kan føre til alvorlige personskader.
- ▶ **Bruk personlig verneutstyr. Bruk alltid øyebeskyttelse.** Bruk av egnet personlig sikkerhetsutstyr som støvmaske, sklisikre arbeidssko, hjelm eller hørselvern reduserer risikoen for skader.
- ▶ **Unngå utilsiktet start. Forviss deg om at elektroverktøyet er slått av før du kobler det til strømkilden og/eller batteriet, løfter det opp eller bærer det.** Hvis du holder fingeren på bryteren når du bærer elektroverktøyet eller kobler elektroverktøyet til strømmen i innkoblet tilstand, kan dette føre til uhell.
- ▶ **Fjern innstillingsverktøy eller skrunøkler før du slår på elektroverktøyet.** Et verktøy eller en nøkkel som befinner seg i en roterende verktøydel, kan føre til personskader.
- ▶ **Unngå en unormal kroppsholdning. Sørg for å stå riktig og stødig.** Dermed kan du kontrollere elektroverktøyet bedre i uventede situasjoner.
- ▶ **Bruk egnede klær. Ikke bruk vide klær eller smykker. Hold hår og klær unna deler som beveger seg.** Løstsittende tøy, smykker eller langt hår kan komme inn i deler som beveger seg.
- ▶ **Hvis det kan monteres støvavsugs- og oppsamlingsinnretninger, må du forvise deg om at disse er tilkoblet og brukes riktig.** Bruk av et støvavsug reduserer fare på grunn av støv.

- ▶ **Selv om du begynner å bli vant til å bruke verktøyet, må du ikke bli uoppmerksom og ignorere sikkerhetsreglene for verktøyet.** En uforsiktig handling kan forårsake alvorlig personskade i løpet av et brøkdels sekund.

#### Omhyggelig bruk og håndtering av elektroverktøy

- ▶ **Ikke overbelast elektroverktøyet. Bruk et elektroverktøy som er beregnet for arbeidsoppgaven.** Med et passende elektroverktøy arbeider du bedre og sikrere i det angitte effektområdet.
- ▶ **Ikke bruk elektroverktøyet hvis av/på-bryteren er defekt.** Et elektroverktøy som ikke lenger kan slå av eller på, er farlig og må repareres.
- ▶ **Trekk støpselet ut av strømkilden og/eller fjern batteriet (hvis demonterbart) før du utfører innstillinger på elektroverktøyet, skifter tilbehør eller legger bort maskinen.** Disse tiltakene forhindrer en utilsiktet start av elektroverktøyet.
- ▶ **Elektroverktøy som ikke er i bruk, må oppbevares utilgjengelig for barn. Ikke la personer som ikke er fortrolige med elektroverktøyet eller ikke har lest disse anvisningene bruke verktøyet.** Elektroverktøy er farlige når de brukes av uerfarne personer.
- ▶ **Vær nøye med vedlikeholdet av elektroverktøyet og tilbehøret. Kontroller om bevegelige verktøydeler fungerer feilfritt og ikke klemmes fast, og om deler er brukket eller har andre skader som virker inn på elektroverktøyet funksjon. Få reparert elektroverktøyet før det brukes igjen hvis det er skadet.** Dårlig vedlikeholdte elektroverktøy er årsaken til mange uhell.
- ▶ **Hold skjæreverktøyene skarpe og rene.** Godt stelte skjæreverktøy med skarpe skjær setter seg ikke så ofte fast og er lettere å føre.
- ▶ **Bruk elektroverktøy, tilbehør, verktøy osv. i henhold til disse anvisningene. Ta hensyn til arbeidsforholdene og arbeidet som skal utføres.** Bruk av elektroverktøy til andre formål enn de som er angitt, kan føre til farlige situasjoner.
- ▶ **Hold håndtak og gripeflater tørre, rene og uten olje eller fett.** Glatte håndtak og gripeflater hindrer sikker håndtering og styring av verktøyet i uventede situasjoner.

#### Bruk og pleie av batteridrevne verktøy

- ▶ **Lad batteriet bare med laderen som er angitt av produsenten.** Det oppstår brannfare hvis en lader som er egnet for en bestemt type batterier, brukes med andre batterier.
- ▶ **Bruk elektroverktøyene bare med batterier som er beregnet for dem.** Bruk av andre batterier kan medføre personskader og brannfare.
- ▶ **Når batteriet ikke er i bruk, må det holdes unna andre metallgjenstander som binders, mynter, nøkler, spikre, skruer eller andre mindre metallgjenstander som kan lage en forbindelse mellom kontaktene.** En kortslutning mellom batterikontaktene kan føre til forbrenninger eller brann.

- ▶ **Ved feil bruk kan det lekke væske ut av batteriet. Unngå kontakt med denne væsken. Skyll med vann hvis det oppstår kontakt med væsken. Hvis det kommer væske i øynene, må du i tillegg oppsøke lege.** Batterivæske som renner ut, kan føre til irritasjoner på huden eller forbrenninger.
- ▶ **Ikke bruk et batteri eller verktøy som er skadet eller modifisert.** Ødelagte eller modifiserte batterier kan oppføre seg uforutsigbart, noe som kan føre til brann, eksplosjon eller fare for personskade.
- ▶ **Ikke utsett et batteriet eller verktøy for åpen ild eller for høye temperaturer.** Eksponering for ild eller temperaturer over 130 °C kan føre til eksplosjon..
- ▶ **Følg alle anvisningene for lading, og ikke lad batteriet eller verktøyet utenfor temperaturområdet som er spesifisert i bruksanvisningen.** Feil lading eller lading ved temperaturer utenfor det spesifiserte temperaturområdet, kan skade batteriet og øke brannfaren.

#### Service

- ▶ **Elektroverktøyet må kun repareres av kvalifiserte fagpersoner og bare med originale reservedeler.** Slik opprettholdes verktøyet sikkerhet.
- ▶ **Ikke utfør vedlikehold på skadde batterier.** Vedlikehold av batterier skal alltid utføres av produsenten eller godkjente forhandlere.

#### Sikkerhetsinformasjoner for hekksakser

- ▶ **Hold alle kroppsdelene unna kniven. Ikke forsøk å fjerne skjæremateriale eller holde fast materiale som skal kuttes mens kniven går.** Kniven beveger seg fortsatt etter utkoplingen. Et øyeblikks uoppmerksomhet ved bruk av hekksaksen kan føre til alvorlige skader.
- ▶ **Bær hekksaksen på håndtaket mens kniven står stille og pass på at du ikke betjener en på-/av-bryter.** Når du bærer hekksaksen fornuftig, reduserer dette risikoen for utilsiktet start og faren for skader fra kniven som resulterer herav.
- ▶ **Ved transport eller oppbevaring av hekksaksen må alltid dekselet for kniven settes på.** Fornuftig bruk av hekksaksen reduserer faren for skader fra kniven.
- ▶ **Kontroller at alle på-/av-brytere er utkoplet og at batteriet er fjernet eller koplet ut når du fjerner fastklemt skjæremateriale eller vedlikeholder redskapet.** Uventet start av hekksaksen mens du fjerner fastklemt skjæremateriale eller vedlikeholdsarbeider kan medføre alvorlige skader.
- ▶ **Hold hekksaksen kun på de isolerte gripeflatene, for kniven kan komme i kontakt med skjulte strømledninger.** Knivenes kontakt med en spenningsførende ledning kan sette metalldele på hekksaksen under spenning og føre til elektriske støt.
- ▶ **Hold alle nettkabler og nettleddninger unna skjærområdet.** Nettkabler og nettleddninger kan være skjult i hekker eller busker og slik ved en feiltagelse kuttes gjennom av kniven.

- ▶ **Ikke bruk hekksaksen i dårlig vær, spesielt ved fare for lynnedslag.** Det reduserer faren for å bli truffet av lyn.

#### Sikkerhetsinformasjoner for busk-/ gressaks

- ▶ Dette produktet er ikke beregnet til å brukes av personer (inklusive barn) med innskrenkede fysiske, sensoriske eller mentale evner eller manglende erfaring eller manglende kunnskaper, hvis de ikke er under oppsyn eller får instruksjoner om bruken av en person som er ansvarlig for deres sikkerhet. Barn må passes på for å sikre at de ikke leker med produktet.
- ▶ La aldri barn eller personer som ikke er kjent med disse instruksene få lov til å bruke produktet. Nasjonale forskrifter innskrenker eventuelt alderen på brukeren. Oppbevar produktet utilgjengelig for barn når det ikke er i bruk.
- ▶ Brukeren er ansvarlig for uhell eller skader på andre mennesker eller deres eiendom.
- ▶ Bruk aldri produktet når det oppholder seg personer, særskilt barn eller husdyr, like i nærheten.
- ▶ Klipp ikke i dårlig vær, spesielt ikke i tordenvær.
- ▶ Bruk produktet kun i dagslys eller godt kunstig lys.
- ▶ Sjekk at deksler og beskyttelsesinnretninger ikke er skadet og er plassert riktig. Utfør eventuelle nødvendige vedlikeholds- eller reparasjonsarbeider før bruk.

- ▶ Slå motoren kun på når dine hender og føtter ikke er i nærheten av skjæreknivene.
- ▶ Beskytt deg selv mot skader fra skjæreknivene på føtter og hender.
- ▶ Ikke berør ledende gjenstander (som skrutrekkere eller lignende) og sett dem ikke inn Micro-USB kontakten.
- ▶ **Batteriet inneholder et batteri som ikke kan skiftes ut.**

#### Sikkerhetsinformasjoner for ladeapparater

- ▶ Tillat aldri barn, personer med innskrenkede fysiske, sensoriske eller mentale evner eller manglende erfaring og/eller manglende kunnskap og/eller personer, som ikke er fortrolig med disse anvisningene, å bruke ladeapparatet. Nasjonale forskrifter innskrenker eventuelt alderen på brukeren.
- ▶ **Hold oppsyn med barn.** Du sikrer ved dette at barn ikke leker med ladeapparatet.
- ▶ **Hold ladeapparatet unna regn eller fuktighet.** Dersom det kommer vann i et ladeapparat, øker risikoen for elektriske støt.
- ▶ **Sørg for at lederen alltid er ren.** Skitt medfører fare for elektrisk støt.
- ▶ **Kontroller før hver bruk ladeapparatet og USB-kabelen. Ikke bruk ladeapparatet hvis det er fastslått en skade. Du må ikke åpne ladeapparatet selv. Alle reparasjoner må gjennomføres av et Bosch Service Center.** Skadede ladeapparater og USB-kabler øker risikoen for et strømstøt.
- ▶ **Ikke bruk ladeapparatet på lett brennbare overflater (f.eks. papir, tekstiler etc.) eller i brennbare omgivelser.** Ladeapparatet oppvarmes under oppladingen og det er derfor fare for brann.
- ▶ **Ved skader på apparatet kan damper slippe ut. Sørg for forsyning av friskluft, og oppsøk lege hvis du får besvær.** Dampene kan irritere åndedretsorganene

## Symboler

Nedenstående symboler er viktige for lesing og forståelse av driftsinstruksen. Legg merke til symbolene og deres betydning. En riktig tolkning av symbolene hjelper deg med å bruke produktet på en bedre og sikrere måte.

| Symbol                                                                              | Betydning                                                             |
|-------------------------------------------------------------------------------------|-----------------------------------------------------------------------|
|    | Bruk alltid vernebriller og solide sko når du arbeider med produktet. |
|    | Bruk ladeapparatet kun i tørre rom, ved tørre forhold.                |
|    | Bevegelsesretning                                                     |
|    | Reaksjonsretning                                                      |
|    | Bruk vernehansker                                                     |
|    | Vekt                                                                  |
|    | Innkobling                                                            |
|    | Utkobling                                                             |
|   | Tillatt aksjon                                                        |
|  | Dette er forbudt                                                      |
| CLICK                                                                               | Hørbar støy                                                           |
|  | Tilbehør/reservedeler                                                 |

## Tekniske data

| EasyShear                                                             |                | Gressaks             | Busksaks             |
|-----------------------------------------------------------------------|----------------|----------------------|----------------------|
| Produktnummer                                                         |                | <b>3 600 H33 3..</b> | <b>3 600 H33 3..</b> |
| Nominell spenning                                                     | V <sub>~</sub> | 3,6                  | 3,6                  |
| Knivlengde                                                            | mm             | -                    | 120                  |
| Knivbredde                                                            | mm             | 80                   | -                    |
| Vekt tilsvarende EPTA-Procedure 01:2014                               | kg             | 0,46                 | 0,53                 |
| Anbefalt omgivelsestemperatur ved lading                              | °C             | 0... +45             | 0... +45             |
| tillatt omgivelsestemperatur under drift <sup>A)</sup> og ved lagring | °C             | -10... +50           | -10... +50           |
| <b>Batteri</b>                                                        |                | <b>Li-ioner</b>      | <b>Li-ioner</b>      |
| Nominell spenning                                                     | V <sub>~</sub> | 3,6                  | 3,6                  |
| Kapasitet                                                             | Ah             | 1,5                  | 1,5                  |
| Antall battericeller                                                  |                | 1                    | 1                    |

## Produktbeskrivelse og ytelsestypifikasjoner



**Les alle sikkerhetsinformasjoner og instruksjer.** Feil ved overholdelsen av sikkerhetsinformasjonene og instruksjonene kan forårsake elektrisk støt, brann og/eller alvorlige skader.

Vær oppmerksom på illustrasjonene i den bakre delen av driftsinstruksen.

### Forskriftsmessig bruk

Hageredskapet er bestemt for lette klipparbeider på busker og plenkanter.

### Illustrerte komponenter (se bilde A)

- (1) Batteri-ladeindikator
- (2) Deksel for mikro-USB-kontakt
- (3) På-/av-bryter
- (4) Innkoblingssperre for på-/av-bryter
- (5) Deksel
- (6) Adapter gressaks
- (7) Adapter hekksaks
- (8) Håndtak (isolert grepflate)
- (9) USB-kabel<sup>B)</sup>
- (10) Ladeapparat<sup>A)</sup> (nasjonal innstilling)
- (11) Mikro-USB-kontakt
- (12) Utløserknapp for deksel

a) **Illustrert eller beskrevet tilbehør inngår ikke i standardleveransen. Det komplette tilbehøret finner du i vårt tilbehørsprogram.**

| EasyShear        | Gressaks      | Busksaks      |
|------------------|---------------|---------------|
| <b>Ladekabel</b> |               |               |
| Produktnummer    | 1 607 000 CG9 | 1 607 000 CG9 |

A) Begrenset ytelse ved temperatur under 0 °C

| Ladeapparat                             |               |                    |
|-----------------------------------------|---------------|--------------------|
| Produktnummer                           |               |                    |
|                                         | EU            | 2 609 120 713      |
|                                         | Storbritannia | 2 609 120 718      |
| Ladestrøm                               | A             | 1,0                |
| Ladetid (utladet batteri)               | h             | 3,5                |
| Vekt tilsvarende EPTA-Procedure 01:2014 | kg            | 0,03 <sup>A)</sup> |
| Beskyttelsesklasse                      |               | □ / II             |

A) nasjonalt

Angivelsene gjelder for merkespenning [U] på 230 V. Ved avvikende spenning og på utførelser for bestemte land kan disse angivelsene variere.

## Støy-/vibrasjonsinformasjon

### Gressaks

Måleverdier for støy beregnet tilsvarende **EN 50636-2-94**.

Vanlig A-lydtrykknivå for redskapet er under 70 dB(A).

Usikkerhet K = 3 dB.

Totale svingningsverdier  $a_h$  (vektorsum fra tre retninger) og usikkerhet K beregnet iht. **EN 50636-2-94**:

$$a_h < 2,5 \text{ m/s}^2, K = 1,5 \text{ m/s}^2$$

### Hekksaks

Måleverdier for støy beregnet tilsvarende **EN 62841-4-2**.

Vanlig A-lydtrykknivå for redskapet er under 70 dB(A).

Usikkerhet K = 3 dB.

Totale svingningsverdier  $a_h$  (vektorsum fra tre retninger) og usikkerhet K beregnet iht. **EN 62841-4-2**:

$$a_h < 2,5 \text{ m/s}^2, K = 1,5 \text{ m/s}^2$$

Vibrasjonsnivået og støjemisjonen som er angitt i disse anvisningene er målt i samsvar med en standardisert målemetode og kan brukes til sammenligning av elektroverktøy. Verdiene egner seg også til en foreløpig estimering av vibrasjonsnivået og støytuslippet.

Angitt vibrasjonsnivå og støytuslipp representerer de hovedsakelige bruksområdene til elektroverktøyet. Men hvis elektroverktøyet brukes til andre formål, med andre innsatsverktøy eller utilstrekkelig vedlikehold, kan vibrasjonsnivået og støytuslippet avvike fra det som er angitt. Dette kan føre til en betydelig økning av vibrasjonsnivået og støytuslippet for hele arbeidstidsrommet.

For en nøyaktig vurdering av vibrasjonsnivået og støytuslippet skal det også tas hensyn til de tidene verktøyet er slått av, eller går, men ikke faktisk er i bruk. Dette kan redusere vibrasjonsnivået og støytuslippet for hele arbeidstidsrommet betraktelig.

Bestem ekstra sikkerhetstiltak til beskyttelse av brukeren mot vibrasjonenes virkning, som for eksempel: Vedlikehold av elektroverktøy og innsatsverktøy, holde hendene varme, organisere arbeidsforløpene.

## Igangsetting

► **Bruk bare ladeapparatene som er oppført i de tekniske spesifikasjonene.** Kun disse ladeapparatene er tilpasset til Li-ion-batteriener som kan brukes i elektroverktøyet.

### Opplading av batteriet (se bilde B)

**Merk:** Batteriet er delvis ladet ved levering. For å sikre full effekt fra batteriet, må du lade det fullstendig opp i ladeapparatet før førstegangs bruk.

Litium-ion-batteriet kan lades opp til enhver tid uten at levetiden forkortes. Det skader ikke batteriet å avbryte oppladingen.

Litium-ion-batteriet har "Electronic Cell Protection (ECP)" som beskytter mot total utlading. Ved utladet batteri utkobles produktet med en beskyttelseskobling: Hageredskapet arbeider ikke lenger.

**Merknad:** Micro-USB-kontakten **(11)** for tilkobling av Micro-USB-kabelen **(9)** befinner seg i grepet.

Batteriet skal lades opp når batteri-ladeindikatoren **(1)** lyser rødt. Slå redskapet av og lad opp batteriet.

Forbind redskapet ved hjelp av den medleverte Micro-USB-kabelen **(9)** med ladeapparatet **(10)**. Sett ladeapparatet **(10)** inn i stikkkontakten. Ladingen starter.

Under oppladingen blir redskapets grep oppvarmet. Dette er normalt.

Batteri-ladeindikatoren **(1)** lyser kontinuerlig rødt under oppladingen. Når batteriet er ladet opp fullstendig, kobles batteri-ladeindikatoren **(1)** ut.

Koble ladeapparatet fra strømmettet når oppladingen er avsluttet.

Følg informasjonene om kassering.

### Montering/demontering skjærekniv (se bilder C)

Trykk på utløserknappen **(12)** og skyv dekselet **(5)** bakover. Ta dekselet **(5)** av fra huset.

Vipp opp skjærekniven **(6)/(7)** og ta deretter skjærekniven **(6)/(7)** ut.

Rett utsparingene på skjærekniven **(6)/(7)** inn etter holdestiftene og vipp deretter skjærekniven **(6)/(7)** ned.

Sett dekselet **(5)** på igjen og skyv det deretter fremover til det går i lås.

## Bruk

- Pass på at dekselet for USB-kontakten **(2)** er lukket under drift. Slik unngår du at støv trenger inn.
- Ikke bruk kniver som er skadet (f.eks. ingen sprekker osv.). Skift ut skadede kniver med en gang.

## Inn-/utkobling (se bilde D)

Trykk på innkoblingssperren **(4)** og betjen på-/av-bryteren mens denne er trykt inne **(3)**.

Slipp innkoblingssperren **(4)**.

Når du betjener på-/av-bryteren **(3)**, lyser LED-en kontinuerlig grønt.

## Batteri-ladeindikator

| LED                                                                    | Kapasitet |
|------------------------------------------------------------------------|-----------|
| LED lyser kontinuerlig grønt                                           | 33–100 %  |
| LED lyser kontinuerlig rødt mens på-/av-bryteren er trykt halvveis ned | 0-33 %    |

## Feilsøking

| Symptomer                                                           | Mulig årsak                               | Avhjelp                                                                                                                                 |
|---------------------------------------------------------------------|-------------------------------------------|-----------------------------------------------------------------------------------------------------------------------------------------|
| For kort klippetid pr. batterioplading                              | Batteriet nærmer seg slutten på levetiden | Oppsøk kundeservice.                                                                                                                    |
| Batteri-ladeindikator lyser rødt og hageredskapet kan ikke slås på. | Batteritemperatur for høy                 | Omgivelsestemperaturen er for høy. Ikke utsett hageredskapet for direkte sollys. Vent i 10-15 minutter slik at batteriet kan nedkjøles. |

## Service og vedlikehold

### Vedlikehold, rengjøring og lagring

- **Hold produktet rent slik at du kan arbeide godt og sikkert.**

Sett ikke andre gjenstander på hageredskapet.

Hold selve produktet og ventilasjonspaltene alltid rene, for å kunne arbeide bra og sikkert.

Sprøyt aldri vann på produktet.

Dypp produktet aldri ned i vann.

Produktet må oppbevares på et sikkert sted, tørt og utilgjengelig for barn.

Sett ikke andre gjenstander på produktet.

Sikre at alle mutre, bolter og skruer sitter fast, slik at sikkert arbeide med produktet er mulig.

## Klippe hekker (kun busksaks)

- Pass på at produktet er utkoblet mens du fjerner avklippet materiale eller vedlikeholder produktet. Utilsiktet innkobling kan føre til alvorlige skader.

Før arbeidsstart sjekker du om det finnes skjulte fremmedlegemer som f.eks. gjerder i hekken.

Det kan klippes grener opp til en tykkelse på max. 8 mm. Beveg produktet jevnt fremover langs skjærelinjen, for å føre grenene inn mot kniven. Den dobbelte knivbjelken muliggjør skjæring i begge retningen eller med pendelbevegelser fra den ene siden til den andre.

Sett på knivbeskyttelsen for skjærekniven etter bruk.

## Anbefalte årstider

Klipp løvhekker i juni og oktober.

Klipp nåletrhekker i april og august.

Klipp koniferer og andre hurtigvoksende hekker ca. hver 6. uke fra mai.

## Klippe kanter (kun gressaks)

Før produktet langs plenkanter. Unngå at skjærekniven kommer i kontakt med brolagte flater, stein eller hagemurer, for dette forkorter skjæreknivens levetid sterkt.

Sett på knivbeskyttelsen for skjærekniven etter bruk.

Sjekk hageredskapet og skift for sikkerhets skyld ut slitte eller skadede deler.

Pass på at deler som skal skiftes ut er fra Bosch.

## Kundeservice og kundeveiledning

Kundeservice hjelper deg ved spørsmål om reparasjon og vedlikehold av produktet ditt og reservedelene. Du finner også sprengskisser og informasjon om reservedeler på [www.bosch-pt.com](http://www.bosch-pt.com)

Boschs kundeveilederteam hjelper deg gjerne hvis du har spørsmål om våre produkter og tilbehør.

Ved alle forespørsler og reservedelsbestillinger må du oppgi det 10-sifrede produktnummeret som er angitt på produktets typeskilt.



**Norsk**

Robert Bosch AS  
Postboks 350  
1402 Ski  
Tel.: 64 87 89 50  
Faks: 64 87 89 55

**Du finner adresser til andre verksteder på:**

www.bosch-pt.com/serviceaddresses

**Transport**

Li-ion-batteriene i verktøyet underligger kravene for farlig gods. Batteriene kan transporteres på veier av brukeren uten ytterligere krav.

Ved forsendelse gjennom tredje personer (f.eks.: lufttransport eller spedisjon) må det oppfylles spesielle krav til emballasje og merking. Du må konsultere en ekspert for farlig gods ved forberedelse av forsendelsen.

**Deponering**

Produkter, batterier, tilbehør og emballasje må leveres inn til miljøvennlig gjenvinning.



Produkter og batterier må ikke kastes som vanlig husholdningsavfall!

**Bare for land i EU:**

Iht. det europeiske direktivet 2012/19/EU om gamle redskap og iht. det europeiske direktivet 2006/66/EF må defekte eller oppbrukte batterier/oppladbare batterier samles inn adskilt og leveres inn til en miljøvennlig resirkulering.

**(Oppladbare) batterier:****Li-ion:**

Se informasjonen i avsnittet Transport (se „Transport“, Side 72).

- **Integrerte batterier må bare tas ut og kasseres av fagpersonale.** Redskapet kan bli ødelagt når husdekslet åpnes.

Når du skal ta batteriet ut av produktet, betjen produktet så lenge til batteriet er helt utladet. Skru ut skruene på huset og ta av husdekslet for å ta ut batteriet. For å hindre kortslutning kobler du fra de enkelte tilkoblingene på batteriet etter tur, og isolerer polene til disse. Det er fortsatt restkapasitet i batteriet også etter fullstendig utlading, og denne kan frigjøres hvis det oppstår en kortslutning.

**Suomi****Turvallisuusohjeita****Merkkien selitys**

Lue käyttöohje.



Varmista, että sivulle sinkoutuvat vie-raat esineet eivät loukkaa lähellä sei-sovia ihmisiä.



Varoitus: Pidä turvallinen etäisyys tuotteeseen sen ollessa toiminnassa.



Älä käytä tuotetta sateessa, äläkä aseta sitä alttiiksi sateelle.



Huomio: Leikkuuterä liikkuu vielä tuotteen sammutuksen jälkeen!



Pidä kädet loitolla terästä.

**Yleiset sähkötyökalujen turvaohjeet****VAROITUS**

**Lue kaikki tämän sähkötyökalun mukana toimitetut varoitukset, ohjeet, kuvat ja tekniset tiedot.** Alla mainittujen ohjeiden noudattamisen laiminlyönti saattaa aiheuttaa sähköiskun, tulipalon ja/tai vakavan loukkaantumisen.

**Säilytä kaikki turvallisuusohjeet ja muut ohjeet tulevaisuutta varten.**

Turvallisuusohjeissa käytetty käsite "sähkötyökalu" käsittää verkkokäyttöisiä sähkötyökaluja (verkkojohdolla) ja akkukäyttöisiä sähkötyökaluja (ilman verkkojohtoa).

**Työpaikan turvallisuus**

- **Pidä työskentelyalue puhtaana ja hyvin valaistuna.** Työpaikan epäjärjestys tai valaisemattomat työalueet voivat johtaa tapaturmiin.
- **Älä työskentele sähkötyökalulla räjähdyksalttiissa ympäristössä, jossa on palavaa nestettä, kaasua tai pölyä.** Sähkötyökalu muodostaa kipinöitä, jotka saattavat sytyttää pölyn tai höyryn.
- **Pidä lapset ja sivulliset loitolla sähkötyökalua käytäessäsi.** Voit menettää laitteen hallinnan, jos suuntaat huomiosi muualle.

**Sähköturvallisuus**

- **Sähkötyökalun pistotulpan tulee sopia pistorasiaan. Pistotulppaa ei saa muuttaa millään tavalla. Älä käytä minkäänlaisia pistorasia-adaptoreita maadoitettujen sähkötyökalujen kanssa.** Alkuperäisessä kunnossa ole-

vat pistotulpat ja sopivat pistorasiat vähentävät sähköiskun vaaraa.

- ▶ **Vältä maadoitettujen pintojen, kuten putkien, patte- reiden, liesien tai jääkaappien koskettamista.** Säh- köiskun vaara kasvaa, jos kehosi on maadoitettu.
- ▶ **Älä altista sähkötyökalua sateelle tai kosteudelle.** Ve- den pääsy sähkötyökalun sisään kasvattaa sähköiskun ris- kiä.
- ▶ **Älä käytä verkkojohtoa väärin. Älä käytä johtoa säh- kötyökalun kantamiseen, ripustamiseen tai pistotul- pan irrottamiseen pistorasiasta vetämällä. Pidä johto loitolla kuumuudesta, öljystä, terävistä reunoista ja liikkuvista osista.** Vahingoittuneet tai sokeutuneet joh- dot kasvattavat sähköiskun vaaraa.
- ▶ **Käyttäessäsi sähkötyökalua ulkona käytä ainoastaan ulkokäyttöön soveltuvaa jatkojohtoa.** Ulkokäyttöön so- veltuvan jatkojohtoon käyttö pienentää sähköiskun vaa- raan.
- ▶ **Jos sähkötyökalua on pakko käyttää kosteassa ympä- ristöissä, on käytettävä vikavirtasuojajakytkintä.** Vika- virtasuojajytkimen käyttö vähentää sähköiskun vaaraa.

#### Henkilöturvallisuus

- ▶ **Ole valpas, kiinnitä huomiota työskentelyysi ja nou- data tervettä järkeä sähkötyökalua käyttäessäsi. Älä käytä mitään sähkötyökalua, jos olet väsynyt tai huu- meiden, alkoholin tai lääkkeiden vaikutuksen alai- sena.** Hetken tarkkaamattomuus sähkötyökalua käytet- täessä saattaa johtaa vakavaan loukkaantumiseen.
- ▶ **Käytä henkilökohtaisia suojarusteita. Käytä aina suojalaseja.** Henkilökohtaisen suojarustuksen (esim. pölynaamari, luistamattomat turvajalkineet, suojakypäri tai kuulonsuojaimet kulloisenkin tehtävän mukaan) käyttö vähentää loukkaantumisriskiä.
- ▶ **Estä tahaton käynnistyminen. Varmista, että käynnis- tuskytin on kytketty pois päältä ennen kuin yhdistät työkalun sähköverkkoon ja/tai akkuun, otat työkalun käteen tai kannat sitä.** Jos kannat sähkötyökalua sormi käynnistyskytkimellä tai kytket sähkötyökalun pistotulpan pistorasiaan käynnistyskytkimen ollessa käyntiasen- nassa, altistat itsesi onnettomuuksille.
- ▶ **Poista mahdollinen säätötyökalu tai kiinnitysavain ennen kuin käynnistät sähkötyökalun.** Kiinnitysavain tai säätötyökalu, joka on onohdettu paikalleen sähkötyökalun pyöriivään osaan, saattaa aiheuttaa tapaturman.
- ▶ **Vältä kurkottelua. Huolehdi aina tukevasta seisoma- asennosta ja tasapainosta.** Näin pystyt paremmin hallit- semaan sähkötyökalun odottamattomissa tilanteissa.
- ▶ **Käytä tarkoitukseen soveltuvia vaatteita. Älä käytä löysiä työvaatteita tai koruja. Pidä hiukset ja vaatteet poissa liikkuvien osien ulottuvilta.** Väljät vaatteet, korut ja pitkät hiukset voivat takertua liikkuviin osiin.
- ▶ **Jos laitteissa on pölynpoistolaitantä, varmista, että se on kytketty oikein ja toimii kunnolla.** Pölynpoistojär- jestelmän käyttö vähentää pölyn aiheuttamia vaaroja.

- ▶ **Työskentele keskittyneesti ja noudata aina turvalli- suusmääräyksiä.** Hetkellinenkin huolimattomuus voi ai- heuttaa vakavia vammoja.

#### Sähkötyökalun käyttö ja huolto

- ▶ **Älä ylikuormita laitetta. Käytä kyseiseen työhön tar- koitettua sähkötyökalua.** Sopivan tehoisella sähkötyö- kalulla teet työt paremmin ja turvallisemmin.
- ▶ **Älä käytä sähkötyökalua, jota ei voida käynnistää ja pysäyttää käynnistyskytkimestä.** Sähkötyökalu, jota ei voi enää hallita käynnistyskytkimellä, on vaarallinen ja täytyy korjauttaa.
- ▶ **Irrota pistotulppa pistorasiasta ja/tai irrota akku (jos irrotettava) sähkötyökalusta, ennen kuin suoritat sää- töjä, vaihdat tarvikkeita tai viet sähkötyökalun varas- toon.** Nämä varotoimenpiteet estävät sähkötyökalun ta- hattoman käynnistymisen.
- ▶ **Säilytä sähkötyökalut poissa lasten ulottuvilta, kun niitä ei käytetä. Älä anna sellaisten henkilöiden käyt- tää sähkötyökalua, joilla ei ole tarvittavaa käyttökoke- musta tai jotka eivät ole lukeneet tätä käyttöohjetta.** Sähkötyökalut ovat vaarallisia, jos niitä käyttävät koke- mattomat henkilöt.
- ▶ **Pidä sähkötyökalut ja tarvikkeet hyvässä kunnossa.** Tarkista liikkuvat osat virheellisen kohdistuksen tai jumittumisen varalta. Varmista, ettei sähkötyökalussa ole murtuneita osia tai muita toimintaa haittaavia vi- koja. Jos havaitset vikoja, korjauta sähkötyökalu en- nen käyttöä. Monet tapaturmat johtuvat huonosti huolle- tuista sähkötyökaluista.
- ▶ **Pidä leikkausterät terävinä ja puhtaina.** Asianmukai- sesti huolletut leikkaustyökalut, joiden leikkausreunat ovat teräviä, eivät jumitu herkästi ja niitä on helpompi hal- lita.
- ▶ **Käytä sähkötyökaluja, tarvikkeita, ruuvauskärkiä jne. näiden ohjeiden, käyttöolosuhteiden ja työtehtävän mukaisesti.** Sähkötyökalun määrästenvastainen käyttö saattaa aiheuttaa vaaratilanteita.
- ▶ **Pidä kahvat ja kädensijat kuivina ja puhtaina (öljytö- minä ja rasvattomina).** Jos kahvat ja kädensijat ovat liukkaita, et pysty yllättävissä tilanteissa ohjaamaan ja hallitsemaan työkalua turvallisesti.

#### Akkukäyttöisten työkalujen käyttö ja huolto

- ▶ **Lataa akku vain valmistajan suosittulemassa lataus- laitteessa.** Latauslaite, joka soveltuu määrätyntyyppi- selle akulle, saattaa muodostaa tulipalovaaran erilaista akkua ladattaessa.
- ▶ **Käytä sähkötyökalussa ainoastaan kyseiseen sähkö- työkaluun tarkoitettua akkua.** Muunlaisen akun käyttö saattaa aiheuttaa tapaturman ja tulipalon.
- ▶ **Pidä irrotettu akku loitolla metalliesineistä, kuten pa- periliittimistä, kolikoista, avaimista, nauloista, ruu- veista tai muista pienistä metalliesineistä, jotka voi- vat oikosulkea akun koskettimet.** Akkukoskettimien vä- llinen oikosulku saattaa aiheuttaa palovammoja tai johtaa tulipaloon.

- ▶ **Väärästä käytöstä johtuen akusta saattaa vuotaa nestettä. Vältä koskettamasta nestettä. Jos nestettä pääsee vahingossa iholle, huuhtelee kosketuskohta vedellä. Jos nestettä pääsee silmiin, käänny lisäksi lääkärin puoleen.** Akusta vuotava neste saattaa aiheuttaa ärsytystä ja palovammoja.
- ▶ **Älä käytä akkua tai työkalua, joka on vioittunut tai johon on tehty muutoksia.** Jos akut ovat vioittuneet tai niihin on tehty muutoksia, ne voivat toimia ennalta arvaamattomasti ja aiheuttaa tulipalon, räjähdyksen tai loukkaantumisvaaran.
- ▶ **Älä altista akkua tai työkalua tulelle tai äärimmäisille lämpötiloille.** Tullelle tai yli 130 °C kuumuudelle altistaminen saattaa aiheuttaa räjähdyksen.
- ▶ **Noudata latausohjeita ja lataa akku tai työkalu ohjeen mukaisen lämpötila-alueen rajoissa.** Lataaminen virheellisesti tai ohjeiden vastaisessa lämpötilassa saattaa vaurioittaa akkua ja lisätä palovaaraa.

#### Huolto

- ▶ **Anna ainoastaan koulutettujen ammattihenkilöiden korjata sähkötyökalusi ja hyväksy korjauksiin vain alkupeittäisiä varaosia.** Näin varmistat, että sähkötyökalu säilyy turvallisena.
- ▶ **Älä missään tapauksessa yritä itse korjata vaurioituneita akkuja.** Akkuja saa korjata vain valmistaja tai valtuutettu huoltopiste.

#### Pensasleikkureiden turvallisuusohjeet

- ▶ **Pidä kaikki kehonosat loitolla leikkuuterästä. Älä terän toimiessa yritä poistaa leikattua materiaalia äläkä pidä kiinni leikattavasta materiaalista.** Terät liikkuvat vielä poiskytkennän jälkeen. Hetken tarkkaamattomuus pensasleikkuria käytettäessä, saattaa johtaa vakavaan loukkaantumiseen.
- ▶ **Kanna pensasleikkuria kahvasta, kun terä on pysähdyksissä ja varmista, ettei käytä mitään käynnistyskytkintä.** Pensasleikkurin huolellinen kantaminen pienentää tahattoman käynnistymisen riskin ja siitä seuraavan terän aiheuttaman loukkaantumisvaaran.
- ▶ **Asenna teräsuojus aina, kun kuljetat tai säilytät pensasleikkuria.** Pensasleikkurin huolellinen käsittely minimoi terän aiheuttaman loukkaantumisvaaran.
- ▶ **Varmista, että kaikki käynnistyskytkimet ovat pois kytkettyinä ja akku on poistettu tai vedetty irti, kun poistat puristukseen jäänyttä leikkuujäännyttä tai huollat laitetta.** Odottamaton pensasleikkurin käynnistys puristukseen jääneiden leikkuujäännyksen poiston aikana tai huoltotöissä saattaa johtaa vakaviin loukkaantumisiin.
- ▶ **Tartu pensasleikkuriin vain kahvojen eristepinnoista, koska terä saattaa osua piilossa oleviin sähköjohtoihin.** Terän kosketus jännitteeseen johtoon voi saattaa pensasleikkurin metalliosat jännitteisiksi ja johtaa sähköiskuun.
- ▶ **Pidä kaikki sähkökaapelit ja verkkojohdot loitolla leikkuaueelta.** Sähkökaapelit ja verkkojohdot voivat olla

piilossa pensasaidoissa tai pensaissa ja saattavat vahingossa joutua terän katkaisemiksi.

- ▶ **Älä käytä pensasleikkuria huonolla säällä, etenkin jos salamaniskun vaara on olemassa.** Tämä pienentää vaaran joutua salamaniskun kohteeksi.

#### Pensasleikkureiden/ruohosaksien turvallisuusohjeet

- ▶ **Tätä tuotetta eivät saa käyttää henkilöt (lapset mukaan lukien), joilla on rajalliset fyysiset, aistilliset tai henkiset kyvyt tahi puuttuva kokemus ja/ tai puuttuva tieto paitsi, jos he ovat turvallisuudesta vastaavan henkilön valvonnassa tai saamassa häneltä ohjeita tuotteen oikeasta käytöstä.** Lapsia tulee valvoa ja varmistaa, että he eivät leiki laitteen kanssa.
- ▶ **Älä koskaan anna lasten tai henkilöiden, jotka eivät ole tutustuneet näihin ohjeisiin käyttää puutarhalaitetta.** Kansalliset säännökset saattavat rajata käyttäjän iän. Säilytä tuote lasten ulottumattomissa, kun sitä ei käytetä.
- ▶ **Käyttäjä on vastuussa onnettomuudesta ja toisille ihmisille tai heidän omaisuudelleen aiheuttamistaan vaurioista.**
- ▶ **Älä koskaan käytä tuotetta, jos ihmisiä, etenkin lapsia tai kotieläimiä ovat välittömässä läheisyydessä.**
- ▶ **Älä tee viimeistelyleikkuuta vaikeissa sääolosuhteissa, etenkin ukkosuuden noustessa päälle.**
- ▶ **Käytä tuotetta vain valoisaan aikaan tai hyvässä keinovalossa.**
- ▶ **Tarkista, että suojukset ja suojalaitteet ovat kunnossa ja oikein asennet-**

tuja. Suorita mahdolliset huolto- ja korjaustyöt ennen käyttöä.

- ▶ Käynnistä moottori ainoastaan, kun kätesi ja jalkasi eivät ole lähellä leikkuuteriä.
- ▶ Varo loukkaamasta jalkoja tai käsiä leikkuuteristä johtuen.
- ▶ Älä kosketa Mikro-USB-porttia äläkä työssä johtavia esineitä (kuten ruuvi-meisseliä tai vastaavaa) siihen.
- ▶ **Laitteessa on akku, joita ei voi vaihtaa.**

#### Latauslaitteiden turvallisuusohjeet

- ▶ Älä koskaan anna lasten, henkilöiden, joilla on rajalliset fyysiset, aistilliset tai henkiset kyvyt tahi puuttuva kokemus ja/tai puuttuva tieto ja/tai eivät tunne näitä ohjeita käyttää latauslaitetta. Kansalliset säännökset saattavat rajata käyttäjän iän.
- ▶ **Pidä lapsia silmällä.** Täten varmistat, etteivät lapset leiki latauslaitteen kanssa.
- ▶ **Pidä sähkötyökalu poissa sateesta ja kosteudesta.** Veden tunkeutuminen latauslaitteen sisään kasvattaa sähköiskun riskiä.
- ▶ **Pidä latauslaite puhtaana.** Lika aiheuttaa sähköiskuvaaran.
- ▶ **Tarkista latauslaite ja USB-johto ennen jokaista käyttöä.** Älä käytä latauslaitetta jos siinä on vaurioita. Älä avaa latauslaitetta itse. Kaikki korjaukset täytyy teettää Bosch huollossa. Vaurioituneet latauslaitteet tai USB-johdot kasvattavat sähköiskun vaaraa.
- ▶ **Älä käytä latauslaitetta helposti palavalla alustalla (esim. paperi, kangas jne.) tai palavassa ympäristössä.** Latauslaitteen kuumeneminen latauksen aikana synnyttää tulipalovaaran.
- ▶ **Laitteen vaurioituessa siitä saattaa purkautua höyryjä. Tuuleta ja hakeudu lääkäriin, mikäli oireita ilmaantuu.** Höyryt voivat ärsyttää hengitysteitä

#### Tunnusmerkit

Seuraavat tunnusmerkit ovat tärkeitä käyttöohjeen lukemisessa ja ymmärtämisessä. Paina mieleesi tunnusmerkit ja niiden merkitys. Kun tunnusmerkit muistetaan tulkita oikein, se tehostaa laitteen parempaa ja turvallisempaa käyttöä.

| Tunnusmerkki | Merkitys                                                                       |
|--------------|--------------------------------------------------------------------------------|
|              | Käytä aina suojalaseja ja tukevia jalkineita kun työskentelet tuotteen kanssa. |
|              | Käytä latauslaitetta ainoastaan sisätilassa, kuivissa olosuhteissa.            |
|              | Liikesuunta                                                                    |
|              | Reaktiosuunta                                                                  |
|              | Käytä suojakäsineitä                                                           |
|              | Paino                                                                          |
|              | Käynnistys                                                                     |
|              | Poiskytkentä                                                                   |
|              | Sallittu käsittely                                                             |
|              | Kielletty menettely                                                            |
|              | CLICK! Kuuluva ääni                                                            |
|              | Lisälaitteet/varaosat                                                          |

#### Tuotteen ja ominaisuuksien kuvaus



**Lue kaikki turvallisuus- ja käyttöohjeet.** Turvallisuusohjeiden ja käyttöohjeiden noudattamisen laiminlyönti saattaa johtaa sähköiskuun, tulipaloon ja/tai vakavaan loukkaantumiseen.

Ota huomioon kuvat käyttöohjeen lopussa.

#### Määräystenmukainen käyttö

Puutarhalaite on tarkoitettu pensaikkojen ja nurmikon reunojen kevyisiin leikkuutöihin.

#### Kuvissa olevat osat (katso kuva A)

- (1) Akun lataustilan merkivalo
- (2) Mikro-USB-liitännän suojus
- (3) Käynnistyskytkin
- (4) Käynnistyskytkimen käynnistysvarmistin
- (5) Kanssi

- (6) Ruuhosaksien suojus  
 (7) Pensasleikkurin suojus  
 (8) Käsikahva (eristetty tartuntapinta)  
 (9) USB-johdo<sup>a)</sup>  
 (10) Latauslaite<sup>a)</sup> (maakohtainen)
- (11) Mikro-USB-liitäntä  
 (12) Suojuksen vapautuspainike
- a) **Kuvassa näkyvä tai tekstissä mainittu lisätarvike ei kuulu vakiovarustukseen. Koko tarvikevalikoiman voit katsoa tarvikeohjelmastamme.**

## Tekniset tiedot

| EasyShear                                                             |                | Ruuhosakset          | Pensasleikkuri       |
|-----------------------------------------------------------------------|----------------|----------------------|----------------------|
| Tuotenumero                                                           |                | <b>3 600 H33 3..</b> | <b>3 600 H33 3..</b> |
| Nimellisjännite                                                       | V <sub>~</sub> | 3,6                  | 3,6                  |
| Terän pituus                                                          | mm             | -                    | 120                  |
| Terän leveys                                                          | mm             | 80                   | -                    |
| Paino                                                                 | kg             | 0,46                 | 0,53                 |
| EPTA-Procedure 01:2014 mukaan                                         |                |                      |                      |
| suositeltu ympäristön lämpötila latauksen yhteydessä                  | °C             | 0... +45             | 0... +45             |
| sallittu ympäristön lämpötila käytössä <sup>A)</sup> ja säilytyksessä | °C             | -10... +50           | -10... +50           |
| <b>Akku</b>                                                           |                | <b>Li-ioni</b>       | <b>Li-ioni</b>       |
| Nimellisjännite                                                       | V <sub>~</sub> | 3,6                  | 3,6                  |
| Kapasiteetti                                                          | Ah             | 1,5                  | 1,5                  |
| Akkukennojen lukumäärä                                                |                | 1                    | 1                    |
| <b>Latauskaapeli</b>                                                  |                |                      |                      |
| Tuotenumero                                                           |                | 1 607 000 CG9        | 1 607 000 CG9        |

A) rajoitettu teho, kun lämpötila on <0 °C

## Latauslaite

|                                     |    |  |                    |
|-------------------------------------|----|--|--------------------|
| Tuotenumero                         |    |  |                    |
|                                     | EU |  | 2 609 120 713      |
|                                     | UK |  | 2 609 120 718      |
| Latausvirta                         | A  |  | 1,0                |
| Latausaika (akku purkautunut)       | h  |  | 3,5                |
| Paino EPTA-Procedure 01:2014 mukaan | kg |  | 0,03 <sup>A)</sup> |
| Suojausluokka                       |    |  | □/II               |

### A) maakohtainen

Tiedot koskevat 230 V:n nimellisjännitettä [U]. Tästä poikkeavien jännitteiden ja maakohtaisten mallien yhteydessä nämä tiedot voivat vaihdella.

## Melu-/tärinä tiedot

### Ruuhosakset

Melun mittausarvot on määritetty **EN 50636-2-94** mukaan.

Laitteen A-painotettu äänenpainetaso on tyypillisesti alle 70 dB(A). Epätarkkuus K = 3 dB.

Värähtelyn yhteisarvot  $a_h$  (kolmen suunnan vektorisumma) ja epätarkkuus K mitattuna **EN 50636-2-94** mukaan:

$$a_h < 2,5 \text{ m/s}^2, K = 1,5 \text{ m/s}^2,$$

### Pensasleikkuri

Melun mittausarvot on määritetty **EN 62841-4-2** mukaan.

Laitteen A-painotettu äänenpainetaso on tyypillisesti alle 70 dB(A). Epätarkkuus K = 3 dB.

Värähtelyn yhteisarvot  $a_h$  (kolmen suunnan vektorisumma) ja epätarkkuus K mitattuna **EN 62841-4-2** mukaan:

$$a_h < 2,5 \text{ m/s}^2, K = 1,5 \text{ m/s}^2,$$

Näissä käyttöohjeissa ilmoitetut tärinä- ja melupäästötiedot on mitattu standardissa määritetyn mittausmenetelmän mukaan ja niitä voi käyttää sähkötyökalujen keskinäiseen vertailuun. Ne soveltuvat myös tärinä- ja melupäästöjen alustavaan arviointiin.

Ilmoitetut tärinä- ja melupäästöt vastaavat sähkötyökalun pääasiallisia käyttötapoja. Tärinä- ja melupäästöt saattavat kuitenkin poiketa ilmoitetuista arvoista, jos sähkötyökalua käytetään toisiin töihin, muilla käyttötarvikkeilla tai riittämät-

tömästi huollettuna. Tämä saattaa suurentaa koko työskentelyajan tärinä- ja melupäästöjä huomattavasti.

Tärinä- ja melupäästöjen tarkaksi arvioimiseksi on huomioitava myös ne ajat, jolloin laite on sammutettuna tai tyhjäkäynnillä. Tämä voi vähentää huomattavasti koko työskentelyajan tärinä- ja melupäästöjä.

Määrittele tarvittavat lisävarotoimenpiteet käyttäjän suojelemiseksi tärinän aiheuttamilta haitoilta (esimerkiksi sähkötyökalujen ja käyttötarvikkeiden huolto, käsien pitäminen lämpiminä ja työprosessien organisointi).

## Käyttöönotto

- **Käytä vain teknisissä tiedoissa ilmoitettuja latauslaitteita.** Vain nämä latauslaitteet on tarkoitettu tuotteessasi käytettävälle litiumioniakulle.

### Akun lataus (katso kuva B)

**Ohje:** Akku toimitetaan osittain ladattuna. Jotta akun täysi teho olisi taattu, tulee akku ladata täyteen latauslaitteessa ennen ensimmäistä käyttöä.

Litiumioniakkua voidaan ladata milloin vain lyhentämättä akun elinikää. Latauksen keskeytys ei vaurioita akkua.

Litiumioniakku on suojattu elektronisella kennojen suojaussella "Electronic Cell Protection (ECP)" syväpurkautumisen estämiseksi. Jos akku on päässyt purkautumaan, suojauskytkin kytkee laitteen pois päältä: Puutarhalaitte ei toimi enää.

**Huomio:** Mikro-USB-liitäntä (11) mikro-USB-johdon (9) liittämistä varten sijaitsee kahvassa.

Akku täytyy ladata, kun akun lataustilan näyttö (1) palaa punaisena. Pysäytä laite ja lataa akku.

Yhdistä laite toimitukseen kuuluvalla mikro-USB johdolla (9) latauslaitteeseen (10). Liitä latauslaite (10) pistorasiaan. Lataus käynnistyy.

Latauksen aikana laitteen kahva lämpenee. Tämä on normaalia.

Akun lataustilan näyttö (1) palaa pysyvästi punaisena latauksen aikana. Akun ollessa täyteen ladattuna akun lataustilan näyttö (1) sammuu.

Irrota latauslaite sähköverkosta, kun lataustapahtuma on loppunut.

Huomioi hävitysohjeet.

### Leikkuuterän asennus/irrotus (katso kuvat C)

Paina vapautuspainiketta (12) ja työnnä suojus (5) taaksepäin. Poista kotelon (5) suojus.

Käännä leikkuuterä (6)/(7) ylös ja ota se (6)/(7) sitten ulos.

Kohdista leikkuuterän (6)/(7) aukot kiinnitystappeihin ja käännä sitten leikkuuterä (6)/(7) alas.

Asenna suojus (5) takaisin ja työnnä se lukkiutumiseen asti eteenpäin.

## Käyttö

- Varmista, että USB-liitännän kansi (2) on suljettuna käytön aikana. Täten estyy pölyn sisäänpääsy.
- Älä käytä vaurioituneita teriä (esim. ei halkemia t.m.s.). Vaihda heti vaurioituneet terät uusiin.

### Päälle ja pois kytkentä (katso kuva D)

Paina käynnistysvarmistinta (4) ja kytkie käynnistyskytkintä (3) käynnistysvarmistimen ollessa painettuna.

Päästä käynnistysvarmistin (4) vapaaksi.

Kun painat käynnistyskytkintä (3) LED palaa pysyvästi vihreänä.

### Akun lataustilan merkkivalo

| LED                                                                         | Kapasiteetti |
|-----------------------------------------------------------------------------|--------------|
| LED palaa pysyvästi vihreänä                                                | 33–100 %     |
| LED palaa pysyvästi punaisena, kun käynnistyskytkin on painettu puoliväliin | 0–33 %       |

### Pensasaitojen leikkaus (ainoastaan pensasleikkuri)

- Varmista, että tuote on poiskytkettynä, kun poistat leikkujäännöksiä tai suoritat tuotteen kunnossapitoa. Tahan käynnistys saattaa johtaa vakaviin loukkaantumisiin.

Tarkista ennen työn aloittamista, ettei pensaassa ole piilossa vieraita esineitä kuten esim. puutarha-aita.

Voidaan leikata korkeintaan 8 mm paksuja oksia. Liikuta tuotetta tasaisesti leikkuuviivaa pitkin eteenpäin, syöttääksesi oksat leikkuuterään. Kaksipuolinen teräpalkki mahdollistaa leikkuun kumpaankin suuntaan tai heiluriliikkeellä puolelta toiselle.

Aseta teräsuoja takaisin leikkuuterään käytön jälkeen.

### Suosittelavat vuosiajat

Leikkaa lehtiaidat kesäkuussa ja lokakuussa.

Leikkaa havupuuidat huhtikuussa ja elokuussa.

Leikkaa havupuut ja muut nopeasti kasvavat aidat joka 6. viikko alkaen toukokuusta.

### Reunojen leikkuu (vain ruohosukset)

Kuljeta tuotetta nurmikon reunana pitkin. Vältä koskettamasta leikkuuterällä betonilaatoitusta, kiviä tai tiilialtaa, sillä se voi lyhentää leikkuuterän käyttöikää huomattavasti.

Aseta teräsuoja takaisin leikkuuterään käytön jälkeen.

## Vianetsintä

| Vian oire                                                                             | Mahdolliset syyt                  | Korjaustoimenpide                                                                                                                                       |
|---------------------------------------------------------------------------------------|-----------------------------------|---------------------------------------------------------------------------------------------------------------------------------------------------------|
| Leikkuaika latausta kohti on liian lyhyt                                              | Akku lähentelee elinikänsä loppua | Ota yhteys asiakaspalveluun.                                                                                                                            |
| Akun latauksen merkkivalo palaa punaisena, eikä puutarhalaitetta pysty käynnistämään. | Akun lämpötila on liian korkea    | Ympäristön lämpötila on liian korkea. Älä pane puutarhalaitetta alttiiksi suoralle auringonpaisteelle. Odota 10-15 minuuttia, jotta akku saisi jäähtyä. |

## Kunnossapito ja huolto

### Huolto, puhdistus ja varastointi

- **Pidä aina puutarhalaitteet puhtaana, jotta voit työskennellä hyvin ja turvallisesti.**

Älä aseta mitään muita esineitä puutarhalaitteen päälle.

Pidä tuotetta ja tuuletusaukkoja puhtaina, jotta voit työskennellä hyvin ja turvallisesti.

Älä koskaan suihkuta vettä tuotteen päälle.

Älä koskaan upota tuotetta veteen.

Säilytä Tuote varmassa, kuivassa paikassa, lasten ulottumattomissa.

Älä aseta mitään muita esineitä tuotteen päälle.

Varmista kaikkien muttereiden, pulttien ja ruuvien hyvä kiinnitys, jotta turvallinen työskentely tuotteen kanssa olisi taattu.

Tarkista tuote ja vaihda varmuuden vuoksi kaikki loppuun kuluneet tai vaurioituneet osat uusiin.

Varmista, että vaihto-osat ovat Bosch-tuotantoa.

### Asiakaspalvelu ja käyttöneuvonta

Asiakaspalvelu vastaa tuotteesi korjausta ja huoltoa sekä varaosia koskeviin kysymyksiin. Räjätyskuvat ja varaosatiedot ovat myös verkko-osoitteessa: [www.bosch-pt.com](http://www.bosch-pt.com)

Bosch-käyttöneuvontatimi vastaa mielellään tuotteita ja tarvikkeita koskeviin kysymyksiin.

Ilmoita kaikissa kyselyissä ja varaosatilauksissa 10-numeroinen tuotenumbero, joka on ilmoitettu tuotteen mallikilvessä.

#### Suomi

Robert Bosch Oy  
Bosch-keskushuolto  
Pakkalantie 21 A  
01510 Vantaa  
Voitte tilata varaosat suoraan osoitteesta [www.bosch-pt.fi](http://www.bosch-pt.fi).  
Puh.: 0800 98044  
Faksi: 010 296 1838  
[www.bosch-pt.fi](http://www.bosch-pt.fi)

#### Muut asiakaspalvelun yhteystiedot löydät kohdasta:

[www.bosch-pt.com/serviceaddresses](http://www.bosch-pt.com/serviceaddresses)

### Kuljetus

Toimitukseen kuuluvat litiumioniakut ovat vaarallisia aineita koskevien lakimääräysten alaisia. Käyttäjää saa kuljettaa akkuja liikenteessä ilman erikoistoimenpiteitä.

Jos lähetyksen tehdään kolmansien osapuolten kautta (esim.: lentorahtina tai huolintaliikkeen välityksellä), tällöin on huomioitava pakkausta ja merkintää koskevat erikoisvaatimukset. Lähetyksen varten tuote täytyy pakata vaarallisten aineiden asiantuntijan neuvojen mukaan.

### Hävitys



Toimita tuotteet, akut, lisätarvikkeet ja pakkausmateriaali ympäristöystävälliseen jätteiden kierrätykseen.



Älä heitä tuotteita tai akkuja/paristoja talousjätteisiin!

### Koskee vain EU-maita:

Eurooppalaisen direktiivin 2012/19/EY mukaan käyttökelvottomat sähkötyökalut ja eurooppalaisen direktiivin 2006/66/EY mukaan vialliset tai loppuun käytetyt akut/paristot täytyy kerätä erikseen ja toimittaa ympäristöystävälliseen kierrätykseen.

### Akut/paristot:

#### Li-lon:

Noudata luvussa "Kuljetus" annettuja ohjeita (katso "Kuljetus", Sivü 78).

- **Vain ammattilainen saa irrottaa sisäänrakennetut akut hävittämistä varten.** Laitteen kuoren avaaminen saattaa tuhota laitteen.

Akun poistamiseksi tuotteesta painat laukaisinta, kunnes akku on täysin purkautunut. Ruuvaa ruuvit irti rungosta ja ota rungon kuori pois, jotta saat akun irrotettua. Oikosulun estämiseksi, irrota akun liitännät yksitellen ja eristä sitten navat. Täydellisestä purkamisesta huolimatta akussa on vieläkin jäljellä jäännösvaraus, joka voi vapautua oikosulkutilanteessa.



## Ελληνικά

### Υποδείξεις ασφαλείας

#### Επεξήγηση των συμβόλων



Διαβάστε τις οδηγίες χειρισμού.



Προσέχετε να μην τραυματιστούν τα πλησίον ευρισκόμενα άτομα από εκσφενδονιζόμενα ξένα σώματα.



Προειδοποίηση: Φροντίστε να βρίσκεστε πάντα σε ασφαλή απόσταση από το προϊόν, όταν αυτό εργάζεται.



Μη χρησιμοποιείτε το προϊόν υπό βροχή και μην το εκθέτετε στη βροχή.



Προσοχή: Μετά την απενεργοποίηση του προϊόντος το μαχαίρι κοπής συνεχίζει να κινείται!



Να κρατάτε τα χέρια σας μακριά από το μαχαίρι.

#### Γενικές υποδείξεις ασφαλείας για ηλεκτρικά εργαλεία

##### ΠΡΟΕΙΔΟ-ΠΟΙΗΣΗ

Διαβάστε όλες τις υποδείξεις ασφαλείας, οδηγίες, εικονογραφήσεις και όλα τα

τεχνικά στοιχεία, που συνοδεύουν αυτό το ηλεκτρικό εργαλείο. Αμέλειες κατά την τήρηση των ακόλουθων υποδείξεων μπορεί να προκαλέσουν ηλεκτροπληξία, πυρκαγιά και/ή σοβαρούς τραυματισμούς.

**Φυλάξτε όλες τις προειδοποιητικές υποδείξεις και οδηγίες για κάθε μελλοντική χρήση.**

Ο όρος «ηλεκτρικό εργαλείο» που χρησιμοποιείται στις προειδοποιητικές υποδείξεις αναφέρεται σε ηλεκτρικά εργαλεία που τροφοδοτούνται από το ηλεκτρικό δίκτυο (με ηλεκτρικό καλώδιο) καθώς και σε ηλεκτρικά εργαλεία που τροφοδοτούνται από μπαταρία (χωρίς ηλεκτρικό καλώδιο).

#### Ασφάλεια στο χώρο εργασίας

- ▶ **Διατηρείτε τον χώρο εργασίας καθαρό και καλά φωτισμένο.** Ρύπανση ή σκοτεινές περιοχές προκαλούν ατυχήματα.
- ▶ **Μην εργάζεστε με το ηλεκτρικό εργαλείο σε περιβάλλον, όπου υπάρχει κίνδυνος έκρηξης, όπως με την παρουσία εύφλεκτων υγρών, αερίων ή σκόνης.** Τα ηλεκτρικά εργαλεία δημιουργούν σπινθηρισμό ο οποίος μπορεί να αναφλέξει τη σκόνη ή τις αναθυμιάσεις.
- ▶ **Όταν χρησιμοποιείτε το ηλεκτρικό εργαλείο, κρατάτε μακριά τα παιδιά και άλλα τυχόν παρευρισκόμενα**

**άτομα.** Σε περίπτωση απόσπασης της προσοχής σας μπορεί να χάσετε τον έλεγχο του εργαλείου.

#### Ηλεκτρική ασφάλεια

- ▶ **Το φως του ηλεκτρικού εργαλείου πρέπει να ταιριάζει στην πρίζα. Μην τροποποιήσετε το φως με κανέναν τρόπο. Μη χρησιμοποιείτε φως προσαρμογής σε συνδυασμό με γειωμένα ηλεκτρικά εργαλεία.** Αμεταποίητα φως και κατάλληλες πρίζες μειώνουν τον κίνδυνο ηλεκτροπληξίας.
- ▶ **Αποφεύγετε την επαφή του σώματός σας με γειωμένες επιφάνειες, όπως σωλήνες, θερμαντικά σώματα (καλοριφέρ), κουζίνες ή ψυγεία.** Όταν το σώμα σας είναι γειωμένο αυξάνεται ο κίνδυνος ηλεκτροπληξίας.
- ▶ **Μην εκθέτετε τα ηλεκτρικά εργαλεία στη βροχή ή στην υγρασία.** Η διείσδυση νερού σ' ένα ηλεκτρικό εργαλείο αυξάνει τον κίνδυνο ηλεκτροπληξίας.
- ▶ **Μην τραβάτε το καλώδιο. Μη χρησιμοποιείτε το καλώδιο για τη μεταφορά ή το τράβηγμα για την αποσύνδεση του ηλεκτρικού εργαλείου. Κρατάτε το καλώδιο μακριά από θερμότητα, λάδι, κοφτερές ακμές ή κινούμενα εξαρτήματα.** Τυχόν χαλασμένα ή περιπλεγμένα ηλεκτρικά καλώδια αυξάνουν τον κίνδυνο ηλεκτροπληξίας.
- ▶ **Όταν εργάζεσθε μ' ένα ηλεκτρικό εργαλείο στην ύπαιθρο, χρησιμοποιείτε καλώδιο επέκτασης (μπαλαντέζα) που είναι κατάλληλο και για εξωτερική χρήση.** Η χρήση καλωδίων επιμήκυνσης κατάλληλων για υπαίθριους χώρους ελαττώνει τον κίνδυνο ηλεκτροπληξίας.
- ▶ **Όταν η χρήση του ηλεκτρικού εργαλείου σε υγρό περιβάλλον είναι αναπόφευκτη, τότε χρησιμοποιήστε έναν προστατευτικό διακόπτη διαρροής (διακόπτης FI/RCD).** Η χρήση ενός προστατευτικού διακόπτη διαρροής ελαττώνει τον κίνδυνο ηλεκτροπληξίας.

#### Ασφάλεια προσώπων

- ▶ **Να είστε σε επαγρύπνηση, δίνετε προσοχή στην εργασία που κάνετε και χρησιμοποιείτε το ηλεκτρικό εργαλείο με προσοχή. Μην χρησιμοποιείτε το ηλεκτρικό εργαλείο όταν είστε κουρασμένοι ή υπό την επήρεια ναρκωτικών, οινοπνευματώδης ή φαρμάκων.** Μια στιγμή απροσεξία κατά το χειρισμό του ηλεκτρικού εργαλείου μπορεί να οδηγήσει σε σοβαρούς τραυματισμούς.
- ▶ **Χρησιμοποιείτε τον προσωπικό εξοπλισμό προστασίας. Φοράτε πάντα προστατευτικά γυαλιά.** Ο κατάλληλος προστατευτικός εξοπλισμός, όπως μάσκα προστασίας από σκόνη, αντιολισθητικά υποδήματα ασφαλείας, προστατευτικό κράνος ή ωασιπίδες, ανάλογα με τις εκάστοτε συνθήκες, ελαττώνει τον κίνδυνο τραυματισμών.
- ▶ **Αποφεύγετε την αθέλητη εκκίνηση. Βεβαιωθείτε, ότι ο διακόπτης είναι στη θέση Off, πριν συνδέσετε το ηλεκτρικό εργαλείο με την πηγή τροφοδοσίας και/ή την μπαταρία καθώς και πριν το παραλάβετε ή το μεταφέρετε.** Όταν μεταφέρετε τα ηλεκτρικά εργαλεία έχοντας το δάχτυλό σας στο διακόπτη ή όταν συνδέσετε τα ηλεκτρικά εργαλεία με την πηγή ρεύματος όταν αυτά είναι

ακόμη στη θέση ON, τότε δημιουργείται κίνδυνος τραυματισμών.

- ▶ **Απομακρύνετε από το ηλεκτρικό εργαλείο τυχόν εξαρτήματα ρύθμισης ή κλειδιά πριν θέσετε το ηλεκτρικό εργαλείο σε λειτουργία.** Ένα εργαλείο ή κλειδί συναρμολογημένο σ' ένα περιστρεφόμενο τμήμα ενός ηλεκτρικού εργαλείου μπορεί να οδηγήσει σε τραυματισμούς.
- ▶ **Προσέχετε πως στέκεστε. Φροντίζετε για την ασφαλή στάση του σώματός σας και διατηρείτε πάντοτε την ισορροπία σας.** Έτσι μπορείτε να ελέγξετε καλύτερα το ηλεκτρικό εργαλείο σε περιπτώσεις απροσδόκητων περιστάσεων.
- ▶ **Φοράτε σωστή ενδυμασία. Μη φοράτε φαρδιά ρούχα ή κοσμήματα. Κρατάτε τα μαλλιά και τα ρούχα σας μακριά από τα κινούμενα εξαρτήματα.** Χαλαρή ενδυμασία, κοσμήματα ή μακριά μαλλιά μπορεί να εμπλακούν στα κινούμενα εξαρτήματα.
- ▶ **Όταν υπάρχει η δυνατότητα σύνδεσης διατάξεων αναρρόφησης ή συλλογής σκόνης, βεβαιωθείτε ότι αυτές είναι συνδεδεμένες και ότι χρησιμοποιούνται σωστά.** Η χρήση μιας αναρρόφησης σκόνης μπορεί να ελαττώσει τον κίνδυνο που προκαλείται από τη σκόνη.
- ▶ **Μην εφησυχάζετε σε μια λάθος ασφάλεια και μην απηφάτε τους κανόνες ασφαλείας για τα ηλεκτρικά εργαλεία, ακόμα και όταν μετά από συχνή χρήση είστε εξοικειωμένοι με το εργαλείο.** Ένας απρόσεκτος χειρισμός μπορεί μέσα σε κλάσματα του δευτερολέπτου να οδηγήσει σε σοβαρούς τραυματισμούς.

#### Χρήση και φροντίδα των ηλεκτρικών εργαλείων

- ▶ **Μην υπερφορτώνετε το ηλεκτρικό εργαλείο.** Χρησιμοποιήστε το σωστό ηλεκτρικό εργαλείο για την εφαρμογή σας. Με το κατάλληλο ηλεκτρικό εργαλείο εργάζεστε καλύτερα και ασφαλέστερα στην αναφερόμενη περιοχή ισχύος.
  - ▶ **Μη χρησιμοποιήσετε ποτέ ένα ηλεκτρικό εργαλείο που έχει χαλασμένο διακόπτη On/Off.** Ένα ηλεκτρικό εργαλείο που δεν μπορείτε πλέον να το θέσετε σε λειτουργία και/ή εκτός λειτουργίας είναι επικίνδυνο και πρέπει να επισκευαστεί.
  - ▶ **Αποσυνδέστε το φως από την πρίζα και/ή απομακρύνετε μια αποσπώμενη μπαταρία από το ηλεκτρικό εργαλείο, προτού εκτελέσετε ρυθμίσεις, αλλάξετε εξαρτήματα ή προτού φυλάξετε το ηλεκτρικό εργαλείο.** Αυτά τα προληπτικά μέτρα ασφαλείας μειώνουν τον κίνδυνο από τυχόν αθέλητη εκκίνηση του ηλεκτρικού εργαλείου.
  - ▶ **Φυλάγετε τα ηλεκτρικά εργαλεία που δε χρησιμοποιούνται μακριά από παιδιά και μην επιτρέψετε τη χρήση του ηλεκτρικού εργαλείου σε άτομα που δεν είναι εξοικειωμένα με το ηλεκτρικό εργαλείο ή τις οδηγίες για τη λειτουργία του ηλεκτρικού εργαλείου.** Τα ηλεκτρικά εργαλεία είναι επικίνδυνα όταν χρησιμοποιούνται από άπειρα πρόσωπα.
  - ▶ **Συντηρείτε τα ηλεκτρικά εργαλεία και τα εξάρτημα. Ελέγχετε, αν τα κινούμενα εξαρτήματα είναι σωστά ευθυγραμμισμένα και προσαρμοσμένα ή μήπως έχουν**
- σπάσει τυχόν εξαρτήματα ή οποιαδήποτε άλλη κατάσταση, η οποία επηρεάζει τη λειτουργία του ηλεκτρικού εργαλείου. Σε περίπτωση βλάβης, επισκευάστε το ηλεκτρικό εργαλείο πριν τη χρήση.** Η κακή συντήρηση των ηλεκτρικών εργαλείων αποτελεί αιτία πολλών ατυχημάτων.
- ▶ **Διατηρείτε τα εργαλεία κοπής κοφτερά και καθαρά.** Προσεκτικά συντηρημένα κοπτικά εργαλεία σφηνώνουν δυσκολότερα και οδηγούνται ευκολότερα.
  - ▶ **Χρησιμοποιείτε τα ηλεκτρικά εργαλεία τα εξαρτήματα κτλ. σύμφωνα με αυτές τις οδηγίες, λαμβάνοντας υπόψη τις συνθήκες εργασίας και τις εργασίες που πρέπει να εκτελεστούν.** Η χρησιμοποίηση των ηλεκτρικών εργαλείων για εργασίες που δεν προβλέπονται γι' αυτά μπορεί να δημιουργήσει επικίνδυνες καταστάσεις.
  - ▶ **Διατηρείτε τις λαβές και τις επιφάνειες λαβής στεγνές, καθαρές και ελεύθερες από λάδι και γράσο.** Οι ολισθηρές λαβές και επιφάνειες λαβής δεν επιτρέπουν κανέναν ασφαλή χειρισμό και έλεγχο του ηλεκτρικού εργαλείου σε τυχόν απρόβλεπτες καταστάσεις.
- Προσεκτικός χειρισμός και χρήση εργαλείων μπαταρίας**
- ▶ **Επαναφορτίζετε μόνο με τον φορτιστή που καθορίζεται από τον κατασκευαστή.** Ένας φορτιστής που είναι κατάλληλος μόνο για ένα συγκεκριμένο τύπο μπαταριών δημιουργεί κίνδυνο πυρκαγιάς όταν χρησιμοποιηθεί για άλλες μπαταρίες.
  - ▶ **Χρησιμοποιείτε τα ηλεκτρικά εργαλεία μόνο με τις ειδικά σχεδιασμένες μπαταρίες.** Η χρήση άλλων μπαταριών μπορεί να οδηγήσει σε τραυματισμούς και να δημιουργήσει κίνδυνο πυρκαγιάς.
  - ▶ **Όταν η μπαταρία δε χρησιμοποιείται, κρατήστε την μακριά από άλλα μεταλλικά αντικείμενα, όπως συνδετήρες χαρτιών, νομίσματα, κλειδιά, καρφιά, βίδες ή άλλα μικρά μεταλλικά αντικείμενα που μπορούν να βραχυκυκλώσουν τις επαφές της μπαταρίας.** Ένα βραχυκύκλωμα των επαφών της μπαταρίας μπορεί να προκαλέσει τραυματισμούς ή φωτιά.
  - ▶ **Μια τυχόν εσφαλμένη χρήση μπορεί να οδηγήσει σε διαρροή υγρών από την μπαταρία. Αποφεύγετε κάθε επαφή μ' αυτά. Σε περίπτωση τυχαίας επαφής ξεπλύνετε καλά με νερό. Εάν τα υγρά έρθουν σε επαφή με τα μάτια, ζητήστε επiplόν ιατρική βοήθεια.** Διαρρέοντα υγρά μπαταρίας μπορεί να οδηγήσουν σε ερεθισμούς του δέρματος ή σε εγκαύματα.
  - ▶ **Μην χρησιμοποιείτε μπαταρία ή εργαλείο που είναι κατεστραμμένο ή τροποποιημένο.** Οι χαλασμένες ή τροποποιημένες μπαταρίες μπορεί να παρουσιάσουν μια απρόβλεπτη συμπεριφορά και να οδηγήσουν σε φωτιά, έκρηξη ή σε κίνδυνο τραυματισμού.
  - ▶ **Μην εκθέτετε μια μπαταρία ή ένα εργαλείο μπαταρίας σε φωτιά ή σε πολύ υψηλές θερμοκρασίες.** Η έκθεση στη φωτιά ή σε θερμοκρασία πάνω από τους 130 °C μπορεί να προκαλέσει έκρηξη.
  - ▶ **Τηρείτε όλες τις υποδείξεις για τη φόρτιση και μη φορτίζετε την μπαταρία ή το εργαλείο μπαταρίας ποτέ εκτός της περιοχής θερμοκρασίας που αναφέρεται στις**

**οδηγίες λειτουργίας.** Η λάθος φόρτιση ή η φόρτιση εκτός της επιτρεπτής περιοχής θερμοκρασίας μπορεί να καταστρέψει την μπαταρία και να αυξήσει τον κίνδυνο πυρκαγιάς.

#### Σέρβις

- ▶ **Δώστε το ηλεκτρικό εργαλείο σας για συντήρηση από εξειδικευμένο προσωπικό, χρησιμοποιώντας μόνο γνήσια ανταλλακτικά.** Έτσι εξασφαλίζετε τη διατήρηση της ασφάλειας του ηλεκτρικού εργαλείου.
- ▶ **Μη συντηρείτε ποτέ χαλασμένες μπαταρίες.** Κάθε συντήρηση των μπαταριών πρέπει να πραγματοποιείται μόνο από τον κατασκευαστή ή από εξουσιοδοτημένα συνεργεία σέρβις πελατών.

#### Υποδείξεις ασφαλείας για θαμνοκόπτες

- ▶ **Να κρατάτε όλα τα μέλη του σώματός σας μακριά από το μαχαίρι. Μην προσπαθήσετε να αφαιρέσετε το κομμένο υλικό ή να κρατήσετε το υπό κοπή υλικό, όταν το μαχαίρι κινείται.** Τα μαχαίρια συνεχίζουν να κινούνται και μετά την απενεργοποίηση. Μια και μόνη στιγμή απροσεξίας όταν χρησιμοποιείτε τον θαμνοκόπτη, μπορεί οδηγήσει σε σοβαρούς τραυματισμούς.
- ▶ **Κρατάτε τον θαμνοκόπτη από τη λαβή με το μαχαίρι ακινητοποιημένο και προσέχετε να μην ενεργοποιήσετε κανέναν διακόπτη ON/OFF.** Το προσεκτικό κράτημα του θαμνοκόπτη μειώνει τον κίνδυνο ακούσιας εκκίνησης με ενδεχόμενο τραυματισμό από τα μαχαίρια.
- ▶ **Τοποθετείτε πάντα το προστατευτικό κάλυμμα όταν μεταφέρετε ή αποθηκεύετε τον θαμνοκόπτη.** Ο προσεκτικός χειρισμός του θαμνοκόπτη μειώνει τον κίνδυνο τραυματισμών από το μαχαίρι.
- ▶ **Βεβαιώνετε ότι όλοι οι διακόπτες ON/OFF είναι απενεργοποιημένοι και ότι έχετε βγάλει ή αποσυνδέσει την μπαταρία όταν αφαιρείτε εγκλωβισμένο υλικό κοπής ή όταν κάνετε συντήρηση της συσκευής.** Η απρόσμενη ενεργοποίηση του θαμνοκόπτη κατά το παραμέρισμα εγκλωβισμένου υλικού κοπής ή όταν εκτελούνται εργασίες συντήρησης, μπορεί να προκαλέσει σοβαρούς τραυματισμούς.
- ▶ **Κρατάτε τον θαμνοκόπτη μόνο από τις μονωμένες επιφάνειες λαβής, επειδή το μαχαίρι μπορεί να έρθει σε επαφή με κρυμμένα ηλεκτρικά καλώδια.** Η επαφή του μαχαριού με έναν ηλεκτροφόρο αγωγό μπορεί να θέσει τα μεταλλικά μέρη του θαμνοκόπτη υπό τάση, προκαλώντας έτσι ηλεκτροπληξία.
- ▶ **Κρατάτε όλα τα ηλεκτρικά καλώδια και τους αγωγούς δικτύου μακριά από την περιοχή κοπής.** Μέσα στους φυτοφράχτες και στους θάμνους μπορεί να υπάρχουν κρυμμένα ηλεκτρικά καλώδια και να κοπούν κατά λάθος από το μαχαίρι.
- ▶ **Μην χρησιμοποιείτε τον θαμνοκόπτη με άσχημο καιρό, ιδίως όταν υπάρχει κίνδυνος κεραυνοπληξίας.** Έτσι μειώνεται ο κίνδυνος κεραυνοπληξίας.

#### Υποδείξεις ασφαλείας για θαμνοκοπτικά/χλοοκοπτικά ψαλίδια

- ▶ Αυτό το προϊόν δεν προορίζεται για χρήση από άτομα (συμπεριλαμβανομένων και των παιδιών) με περιορισμένες σωματικές, αισθητήριες ή πνευματικές ικανότητες ή ελλιπή πείρα και γνώση, εκτός αν αυτά επιτηρούνται από ένα για την ασφάλειά τους αρμόδιο πρόσωπο ή καθοδηγούνται από το πρόσωπο αυτό για τον τρόπο χρήσης του προϊόντος. Τα παιδιά πρέπει να επιτηρούνται. Έτσι θα είστε σίγουροι ότι δε θα παίξουν με το προϊόν.
- ▶ Μην επιτρέπετε ποτέ σε παιδιά ή σε άτομα που δεν είναι εξοικειωμένα με τις παρούσες οδηγίες να χρησιμοποιήσουν το προϊόν. Η ηλικία του χειριστή περιορίζεται ενδεχομένως από σχετικές εθνικές διατάξεις. Να αποθηκεύετε το προϊόν απρόσιτο στα παιδιά όταν δεν το χρησιμοποιείτε.
- ▶ Ο χειριστής ή ο χρήστης ευθύνονται για τυχόν ατυχήματα ή ζημιές σε ανθρώπους ή την περιουσία τους.
- ▶ Μην χρησιμοποιήσετε ποτέ το μηχάνημα κήπου όσο βρίσκονται πολύ κοντά άλλα άτομα, ιδιαίτερα δε παιδιά ή κατοικίδια ζώα.
- ▶ Μην εργάζεστε υπό δυσμενείς καιρικές συνθήκες, ιδιαίτερα όταν επικείται καταιγίδα.
- ▶ Εργάζεστε με το μηχάνημα κήπου πάντοτε υπό το φως της ημέρας ή υπό καλό τεχνητό φως.

- ▶ Ελέγχετε αν οι καλύπτρες και οι προστατευτικές διατάξεις είναι άψογες και σωστά συναρμολογημένες. Τυχόν απαραίτητες επισκευές ή εργασίες συντήρησης πρέπει να εκτελούνται πριν τη χρήση του μηχανήματος.
- ▶ Ενεργοποιείτε τον κινητήρα μόνο όταν τα χέρια και τα πόδια σας δεν βρίσκονται κοντά σε μαχαίρια κοπής.
- ▶ Προστατεύετε τα πόδια και τα χέρια από τραυματισμούς από τα μαχαίρια κοπής.
- ▶ Μην αγγίζετε και μην εισάγετε αγώγιμα αντικείμενα (όπως κατασβίδια ή άλλα παρόμοια) μέσα στην υποδοχή φόρτισης USB.
- ▶ **Η συσκευή περιέχει επαναφορτιζόμενη μπαταρία, η οποία δεν ανταλλάσσεται.**

#### Υποδείξεις ασφαλείας για φορτιστές

- ▶ Μην επιτρέψετε ποτέ τη χρήση του φορτιστή σε παιδιά ή σε άτομα με περιορισμένες φυσικές, αισθητηριακές ή πνευματικές ικανότητες ή έλλειψη πείρας ή/και έλλειψη γνώσεων ή/και σε άτομα που δεν είναι εξοικειωμένα με τις παρούσες οδηγίες χρήσης. Η ηλικία του χειριστή περιορίζεται ενδεχομένως από σχετικές εθνικές διατάξεις.
- ▶ **Εποπτεύετε τα παιδιά.** Έτσι εξασφαλίζετε ότι τα παιδιά δεν θα παίξουν με το φορτιστή.
- ▶ **Μην εκθέτετε τη συσκευή στη βροχή και την υγρασία.** Η διείσδυση νερού σ' ένα φορτιστή αυξάνει τον κίνδυνο ηλεκτροπληξίας.

- ▶ **Διατηρείτε τον φορτιστή καθαρό.** Με τη ρύπανση υπάρχει ο κίνδυνος ηλεκτροπληξίας.
- ▶ **Πριν από κάθε χρήση, ελέγχετε τον φορτιστή και το καλώδιο USB.** Σε περίπτωση διαπίστωσης βλάβης, μην χρησιμοποιήσετε τη συσκευή. Μην ανοίξετε ποτέ μόνοι σας τον φορτιστή. Όλες οι επισκευές πρέπει να διεξάγονται από ένα κατάστημα σέρβις της Bosch. Οι φορτιστές και τα καλώδια USB με ελάττωμα αυξάνουν τον κίνδυνο ηλεκτροπληξίας.
- ▶ **Μην θέτετε σε λειτουργία τον φορτιστή επάνω σε εύφλεκτη επιφάνεια (π.χ. χαρτί, υφάσματα κτλ.) ή μέσα σε εύφλεκτο περιβάλλον.** Δημιουργείται κίνδυνος πυρκαγιάς εξαιτίας της θέρμανσης του φορτιστή.
- ▶ **Σε περίπτωση φθοράς της συσκευής μπορεί να διαφύγουν αέρια. Αφήστε να μπει καθαρός αέρας και επισκεφτείτε ένα γιατρό σε περίπτωση που έχετε ενοχλήσεις.** Οι αναθυμιάσεις μπορεί να ερεθίσουν τις αναπνευστικές οδούς

#### Σύμβολα

Τα σύμβολα που ακολουθούν είναι σημαντικά για την ανάγνωση και την κατανόηση των οδηγιών χρήσης. Παρακαλούμε να αποτυπώσετε στο μυαλό σας τα σύμβολα και τη σημασία τους. Η σωστή ερμηνεία των συμβόλων συμβάλλει στον καλύτερο και ασφαλέστερο χειρισμό του εργαλείου με πεπερασμένο αέρα.

| Σύμβολο                                                                             | Σημασία                                                                             |
|-------------------------------------------------------------------------------------|-------------------------------------------------------------------------------------|
|    | Φοράτε πάντα προστατευτικά γυαλιά και στερεά παπούτσια όταν εργάζεστε με το προϊόν. |
|   | Χρησιμοποιείτε τον φορτιστή μόνο σε εσωτερικούς χώρους, υπό συνθήκες ξηρασίας.      |
|  | Κατεύθυνση κίνησης                                                                  |
|  | Κατεύθυνση αντίδρασης                                                               |
|  | Φορέστε προστατευτικά γάντια                                                        |
|  | Βάρος                                                                               |
|  | Θέση σε λειτουργία                                                                  |
|  | Θέση εκτός λειτουργίας                                                              |
|  | Εγκριμένη ενέργεια                                                                  |
|  | Απαγορευμένη ενέργεια                                                               |
|  | Ακουστικός θόρυβος                                                                  |

| Σύμβολο                                                                           | Σημασία                          |
|-----------------------------------------------------------------------------------|----------------------------------|
|  | Πρόσθετα εξαρτήματα/Ανταλλακτικά |

## Περιγραφή προϊόντος και ισχύος



**Διαβάστε όλες τις υποδείξεις ασφαλείας και τις οδηγίες.** Αμέλειες κατά την τήρηση των υποδείξεων ασφαλείας και των οδηγιών μπορεί να προκαλέσουν ηλεκτροπληξία, κίνδυνο πυρκαγιάς ή/και σοβαρούς τραυματισμούς.

Λάβετε υπόψη σας τις εικόνες στο πίσω μέρος της οδηγίας λειτουργίας.

### Χρήση σύμφωνα με τον προορισμό

Το μηχάνημα κήπου προορίζεται για τη διεξαγωγή ελαφρών εργασιών κοπής σε θάμνους και σε άκρες γρασιδιών.

### Απεικονιζόμενα στοιχεία (βλέπε εικόνα A)

- (1) Ένδειξη κατάστασης φόρτισης της μπαταρίας
- (2) Καπάκι υποδοχής micro USB
- (3) Διακόπτης ON/OFF (ενεργοποίησης/ απενεργοποίησης)
- (4) Αποκλεισμός ακούσιας ζεύξης για διακόπτη ON/OFF
- (5) Καπάκι
- (6) Προσάρτημα για χλοοκοπτικό ψαλίδι
- (7) Προσάρτημα για θαμνοκοπτικό ψαλίδι
- (8) Χειρολαβή (μονωμένες επιφάνειες λαβής)
- (9) Καλώδιο USB<sup>A)</sup>
- (10) Φορτιστής<sup>a)</sup> (ανάλογα με τη χώρα)
- (11) Υποδοχή micro USB
- (12) Πλήκτρο απασφάλισης για το καπάκι

a) **Εξαρτήματα που απεικονίζονται ή περιγράφονται δεν περιέχονται στη στάνταρ συσκευασία. Τον πλήρη κατάλογο εξαρτημάτων μπορείτε να τον βρείτε στο πρόγραμμα εξαρτημάτων.**

### Τεχνικά χαρακτηριστικά

| EasyShear                                                                                       |                  | Χλοοκοπτικό ψαλίδι   | Θαμνοκοπτικό ψαλίδι  |
|-------------------------------------------------------------------------------------------------|------------------|----------------------|----------------------|
| Κωδικός αριθμός                                                                                 |                  | <b>3 600 H33 3..</b> | <b>3 600 H33 3..</b> |
| Ονομαστική τάση                                                                                 | V <sup>---</sup> | 3,6                  | 3,6                  |
| Μήκος μαχαιριού                                                                                 | mm               | -                    | 120                  |
| Πλάτος μαχαιριών                                                                                | mm               | 80                   | -                    |
| Βάρος σύμφωνα με EPTA-Procedure 01:2014                                                         | kg               | 0,46                 | 0,53                 |
| συνιστώμενη θερμοκρασία περιβάλλοντος κατά τη φόρτιση                                           | °C               | 0... +45             | 0... +45             |
| επιτρεπόμενη θερμοκρασία περιβάλλοντος κατά τη λειτουργία <sup>A)</sup> και κατά την αποθήκευση | °C               | -10... +50           | -10... +50           |
| <b>Επαναφορτιζόμενη μπαταρία</b>                                                                |                  | <b>ιόντων λιθίου</b> | <b>ιόντων λιθίου</b> |
| Ονομαστική τάση                                                                                 | V <sup>---</sup> | 3,6                  | 3,6                  |
| Χωρητικότητα                                                                                    | Ah               | 1,5                  | 1,5                  |
| Αριθμός στοιχείων μπαταρίας                                                                     |                  | 1                    | 1                    |
| <b>Καλώδιο φόρτισης</b>                                                                         |                  |                      |                      |
| Κωδικός αριθμός                                                                                 |                  | 1 607 000 CG9        | 1 607 000 CG9        |

A) Περιορισμένη ισχύς στις θερμοκρασίες <0 °C

### Φορτιστής

|                                         |    |                    |
|-----------------------------------------|----|--------------------|
| Κωδικός αριθμός                         |    |                    |
|                                         | EU | 2 609 120 713      |
|                                         | UK | 2 609 120 718      |
| Ρεύμα φόρτισης                          | A  | 1,0                |
| Χρόνος φόρτισης (άδεια μπαταρία)        | h  | 3,5                |
| Βάρος σύμφωνα με EPTA-Procedure 01:2014 | kg | 0,03 <sup>A)</sup> |

**Φορτιστής**

Βαθμός προστασίας

**A) ανάλογα με την εκάστοτε χώρα**

Τα στοιχεία ισχύουν για μια ονομαστική τάση [U] 230 V. Σε περίπτωση που υπάρχουν αποκλινοσες τάσεις και στις ειδικές για κάθε χώρα εκδόσεις αυτά τα στοιχεία μπορεί να διαφέρουν.

**Πληροφορίες θορύβου/κραδασμών****Χλοοκοπτικό ψαλίδι**

Οι τιμές μέτρησης για τους θορύβους εξακριβώθηκαν σύμφωνα με **EN 50636-2-94**.

Η τυπική σταθμισμένη A στάθμη ηχητικής πίεσης του εργαλείου είναι μικρότερη από 70 dB(A). Ανασφάλεια  $K = 3$  dB.

Οι συνολικές τιμές κραδασμών  $a_h$  (άθροισμα ανυσμάτων τριών κατευθύνσεων) και η ανασφάλεια K εξακριβώθηκαν σύμφωνα με το πρότυπο **EN 50636-2-94**:

$$a_h < 2,5 \text{ m/s}^2, K = 1,5 \text{ m/s}^2,$$

**Θαμνοκόπτης**

Οι τιμές μέτρησης για τους θορύβους εξακριβώθηκαν σύμφωνα με **EN 62841-4-2**.

Η τυπική σταθμισμένη A στάθμη ηχητικής πίεσης του εργαλείου είναι μικρότερη από 70 dB(A). Ανασφάλεια  $K = 3$  dB.

Οι συνολικές τιμές κραδασμών  $a_h$  (άθροισμα ανυσμάτων τριών κατευθύνσεων) και η ανασφάλεια K εξακριβώθηκαν σύμφωνα με το πρότυπο **EN 62841-4-2**:

$$a_h < 2,5 \text{ m/s}^2, K = 1,5 \text{ m/s}^2,$$

Η στάθμη κραδασμών και η τιμή εκπομπής θορύβου που αναφέρονται σ' αυτές τις οδηγίες έχουν μετρηθεί σύμφωνα με μια τυποποιημένη μέθοδο μέτρησης και μπορούν να χρησιμοποιηθούν στη σύγκριση των διαφόρων ηλεκτρικών εργαλείων. Είναι επίσης κατάλληλες για μια προσωρινή εκτίμηση της εκπομπής κραδασμών και θορύβου.

Η αναφερόμενη στάθμη κραδασμών και τιμή εκπομπής θορύβου αντιπροσωπεύουν τις βασικές χρήσεις του ηλεκτρικού εργαλείου. Σε περίπτωση όμως που το ηλεκτρικό εργαλείο χρησιμοποιηθεί διαφορετικά με μη προτεινόμενα εξαρτήματα ή χωρίς επαρκή συντήρηση, τότε η στάθμη κραδασμών και η τιμή εκπομπής θορύβου αποκλίνουν. Αυτό μπορεί να αυξήσει σημαντικά την εκπομπή κραδασμών και θορύβου κατά τη συνολική διάρκεια του χρόνου εργασίας.

Για την ακριβή εκτίμηση των εκπομπών κραδασμών και θορύβου θα πρέπει να λαμβάνονται επίσης υπόψη και οι χρόνοι κατά τη διάρκεια των οποίων το εργαλείο είναι απενεργοποιημένο ή λειτουργεί, χωρίς όμως στην πραγματικότητα να χρησιμοποιείται. Αυτό μπορεί να μειώσει σημαντικά τις εκπομπές κραδασμών και θορύβου κατά τη συνολική διάρκεια του χρόνου εργασίας.

Γι' αυτό, πριν αρχίσουν οι επιπτώσεις των κραδασμών, πρέπει να καθορίζετε συμπληρωματικά μέτρα ασφαλείας για την προστασία του χειριστή όπως: Συντήρηση του ηλεκτρικού εργαλείου και των εξαρτημάτων που χρησιμοποιείτε, διατήρηση ζεστών των χεριών, οργάνωση της εκτέλεσης των διάφορων εργασιών.

**Θέση σε λειτουργία**

► **Χρησιμοποιείτε μόνο τους φορτιστές που αναφέρονται στα τεχνικά χαρακτηριστικά.** Μόνο αυτοί οι φορτιστές είναι εναρμονισμένοι με την μπαταρία ιόντων λιθίου, που χρησιμοποιείται στο όργανο μέτρησης.

**Φόρτιση μπαταρίας (βλέπε εικόνα B)**

**Υπόδειξη:** Η επαναφορτιζόμενη μπαταρία παραδίδεται μερικής φορτισμένη. Για την εξασφάλιση της πλήρους ισχύος της επαναφορτιζόμενης μπαταρίας, φορτίστε την πλήρως πριν την χρησιμοποιήσετε για πρώτη φορά.

Η επαναφορτιζόμενη μπαταρία ιόντων λιθίου μπορεί να φορτίζεται ανά πάσα στιγμή χωρίς να περιορίζεται η διάρκεια της ζωής της. Η διακοπή της φόρτισης δεν βλάπτει την επαναφορτιζόμενη μπαταρία.

Η μπαταρία ιόντων λιθίου προστατεύεται από ολοκληρωτική εκφόρτιση μέσω της διάταξης «Electronic Cell Protection (ECP)». Σε περίπτωση εκφόρτισης της μπαταρίας, το προϊόν απενεργοποιείται με προστατευτικό διακόπτη. Το μηχάνημα κήπου δεν λειτουργεί πλέον.

**Υπόδειξη:** Η υποδοχή micro USB (11) για τη σύνδεση του καλωδίου micro USB (9) βρίσκεται στο χερούλι.

Η μπαταρία πρέπει να φορτιστεί όταν η ένδειξη φόρτισης της μπαταρίας (1) αναβοσβήνει κόκκινη. Θέστε το μηχάνημα εκτός λειτουργίας και φορτίστε την μπαταρία.

Συνδέστε τη συσκευή μέσω του παραδιδόμενου καλωδίου micro USB (9) με τη συσκευή φόρτισης (10). Τοποθετήστε τον φορτιστή (10) στην πρίζα. Η διαδικασία της φόρτισης αρχίζει.

Κατά τη διάρκεια της φόρτισης η χειρολαβή του μηχανήματος θερμαίνεται. Αυτό είναι φυσικό.

Η ένδειξη φόρτισης της μπαταρίας (1) κατά τη διάρκεια της φόρτισης είναι κόκκινη και το φως συνεχές. Όταν η μπαταρία φορτιστεί πλήρως, η ένδειξη φόρτισης (1) απενεργοποιείται. Αποσυνδέστε τον φορτιστή από το δίκτυο του ρεύματος όταν η μπαταρία φορτιστεί.

Προσέξτε τις υποδείξεις απόσυρσης.

**Συναρμολόγηση/Αποσυναρμολόγηση μαχαιριού κοπής (βλέπε εικόνες C)**

Πατήστε το πλήκτρο απασφάλισης (12) και σπρώξτε το καπάκι (5) προς τα πίσω. Αφαιρέστε το καπάκι (5) από το περιβλήμα. Γείρετε το μαχαίρι κοπής (6)/(7) προς τα πάνω και κατόπιν βγάλτε το (6)/(7) έξω.

Ευθυγραμμίστε τις εγκοπές του μαχαιριού (6)/(7) στους πείρους συγκράτησης και γείρετε κατόπιν το μαχαίρι (6)/(7) προς τα κάτω.



Τοποθετήστε πάλι το καπάκι **(5)** επάνω και σπρώξτε το κατόπι μπροστά μέχρι να ασφαλίσει.

## Λειτουργία

- Προσέξτε ώστε το καπάκι της υποδοχής USB **(2)** να είναι κλειστό κατά τη διάρκεια της λειτουργίας. Έτσι αποφεύγεται η εισχώρηση σκόνης.
- Μην χρησιμοποιείτε φθαρμένα μαχαίρια (π.χ. χωρίς ρωγμές κ.λπ.). Αντικαθιστάτε τα φθαρμένα μαχαίρια αμέσως.

## Ενεργοποίηση/Απενεργοποίηση (βλέπε εικόνα D)

Πιέστε το πλήκτρο αποκλεισμού ακούσιας ζεύξης **(4)** και έχοντας το πλήκτρο πατημένο, πιέστε τον διακόπτη ON/OFF **(3)**.

Αφήστε το πλήκτρο ακούσιας ζεύξης **(4)**.

Κατά την ενεργοποίηση του διακόπτη ON/OFF **(3)** η πράσινη LED είναι συνεχώς φωτεινή.

## Ένδειξη κατάστασης φόρτισης της μπαταρίας

| Φωτοδίοδος (LED)                                                                         | Χωρητικότητα |
|------------------------------------------------------------------------------------------|--------------|
| Ένδειξη LED με συνεχές πράσινο φως                                                       | 33–100 %     |
| Ένδειξη LED με συνεχές κόκκινο φως, όσο ο διακόπτης ON/OFF είναι κατά το ήμισυ πατημένος | 0–33 %       |

## Κοπή φυτοφράχτη (μόνο με το θαμνοκοπτικό ψαλίδι)

- Προσέχετε να είναι απενεργοποιημένη η συσκευή κατά την απομάκρυνση κομμένου υλικού ή κατά τη συντήρηση. Μια

κατά λάθος ενεργοποίηση μπορεί να έχει ως αποτέλεσμα σοβαρούς τραυματισμούς.

Πριν αρχίσετε την εργασία σας ελέγξτε, μήπως μέσα στον φυτοφράχτη υπάρχουν κρυμμένα ξένα αντικείμενα, π.χ. περιφράξεις.

Μπορείτε να κόψετε κλαδιά πάχους έως το πολύ 8 mm. Κινείτε ομοιόμορφα τη συσκευή στη γραμμή κοπής με κατεύθυνση εμπρός, για να οδηγήσετε το μαχαίρι τα κλαδιά. Η αμφίπλευρη δοκός μαχαiriών επιτρέπει την κοπή και προς τις δυο κατευθύνσεις ή από τη μια πλευρά προς την άλλη, με παλινδρομικές κινήσεις.

Μετά τη χρήση τοποθετείτε το προστατευτικό κάλυμμα για το μαχαίρι κοπής.

## Προτεινόμενες σαιζόν

Φράχτες από φυλλωσιές κλαδεύονται τον Ιούνιο και τον Οκτώβριο.

Φράχτες από βελονοειδή φυτά κλαδεύονται τον Απρίλιο και τον Αύγουστο.

Φράχτες από κωνοφόρα κλαδεύονται από Μάιο και μετά κάθε 6 βδομάδες.

## Κοπή άκρων (μόνο με το ψαλίδι γρασιδιού)

Οδηγείτε το προϊόν κατά μήκος της άκρης του γρασιδιού. Αποφύγετε, να έρθει σε επαφή το μαχαίρι κοπής με το πλακοστρωμένο έδαφος, με πέτρες ή με το μαντρότοιχο του κήπου, επειδή αυτό μειώνει σημαντικά τη διάρκεια ζωής του μαχαiriού.

Μετά τη χρήση τοποθετείτε το προστατευτικό κάλυμμα για το μαχαίρι κοπής.

## Αναζήτηση σφαλμάτων

| Πρόβλημα                                                                                 | Πιθανή αιτία                              | Αντιμετώπιση                                                                                                                                         |
|------------------------------------------------------------------------------------------|-------------------------------------------|------------------------------------------------------------------------------------------------------------------------------------------------------|
| Πολύ μικρή διάρκεια κοπής ανά φόρτιση της μπαταρίας                                      | Πλησιάζει το τέλος της ζωής της μπαταρίας | Απευθυνθείτε στο σέρβις.                                                                                                                             |
| Η φωτεινή ένδειξη φόρτισης της μπαταρίας είναι κόκκινη και η συσκευή δεν ενεργοποιείται. | Πολύ υψηλή θερμοκρασία μπαταρίας          | Η θερμοκρασία περιβάλλοντος είναι πολύ υψηλή. Να μην εκθέτετε τη συσκευή απευθείας στο ηλιακό φως. Περιμένετε 10–15 λεπτά για να κρυώσει η μπαταρία. |

## Συντήρηση και σέρβις

### Συντήρηση, καθαρισμός και αποθήκευση

- Διατηρείτε το μηχάνημα κήπου καθαρό για να μπορείτε να εργάζεστε καλά και με ασφάλεια.

Μην τοποθετείτε άλλα αντικείμενα επάνω στο μηχάνημα κήπου.

Διατηρείτε το προϊόν και τις σχισμές αερισμού καθαρές, για να μπορείτε να εργάζεστε καλά και με ασφάλεια.

Μην ψεκάζετε ποτέ το προϊόν με νερό.

Μη βυθίζετε ποτέ το προϊόν στο νερό.

Αποθηκεύετε το προϊόν σε χώρο ασφαλή, στεγνό και απρόσιτο σε παιδιά.

Μην τοποθετείτε άλλα αντικείμενα επάνω στο μηχάνημα.

Βεβαιωθείτε ότι όλα τα παζιμάδια, τα μπουλόνια και οι βίδες είναι καλά τοποθετημένα, ώστε η εργασία με το προϊόν να είναι ασφαλής.

Ελέγχετε το προϊόν και για λόγους ασφαλείας αντικαθιστάτε τα φθαρμένα ή χαλασμένα εξαρτήματα.



Βεβαιώστε ότι τα ανταλλακτικά προέρχονται από την Bosch.

### Εξυπηρέτηση πελατών και συμβουλές εφαρμογής

Η υπηρεσία εξυπηρέτησης πελατών απαντά στις ερωτήσεις σας σχετικά με την επισκευή και τη συντήρηση του προϊόντος σας καθώς και για τα αντίστοιχα ανταλλακτικά. Σχέδια συναρμολόγησης και πληροφορίες για τα ανταλλακτικά θα βρείτε επίσης κάτω από: [www.bosch-pt.com](http://www.bosch-pt.com)  
Η ομάδα παροχής συμβουλών της Bosch απαντά ευχαρίστως τις ερωτήσεις σας για τα προϊόντα μας και τα εξαρτήματά τους. Δώστε σε όλες τις ερωτήσεις και παραγγελίες ανταλλακτικών οπωσδήποτε το 10ψήφιο κωδικό αριθμό σύμφωνα με την πινακίδα τύπου του προϊόντος.

#### Ελλάδα

Robert Bosch A.E.  
Ερχείας 37  
19400 Κορωπί – Αθήνα  
Τηλ.: 210 5701258  
Φαξ: 210 5701283  
Email: [pt@gr.bosch.com](mailto:pt@gr.bosch.com)  
[www.bosch.com](http://www.bosch.com)  
[www.bosch-pt.gr](http://www.bosch-pt.gr)

#### Περαιτέρω διευθύνσεις σέρβις θα βρείτε στην ηλεκτρονική διεύθυνση:

[www.bosch-pt.com/serviceaddresses](http://www.bosch-pt.com/serviceaddresses)

#### Μεταφορά

Οι περιεχόμενες μπαταρίες ιόντων λιθίου υπόκεινται στις απαιτήσεις των επικινδύνων αγαθών. Οι μπαταρίες μπορούν να μεταφερθούν οδικώς από το χρήστη χωρίς άλλους όρους. Όταν, όμως, οι μπαταρίες αποστέλλονται από τρίτους (π.χ. αεροπορικής ή με εταιρία μεταφορών) πρέπει να τηρούνται διάφορες ιδιαίτερες απαιτήσεις για τη συσκευασία και τη σήμανση. Εδώ πρέπει, κατά την προετοιμασία του τεμαχίου αποστολής να ζητηθεί οπωσδήποτε και η συμβουλή ενός ειδικού για επικίνδυνα αγαθά.

#### Απόσυρση



Τα μηχανήματα κήπου, οι μπαταρίες, τα εξαρτήματα και οι συσκευασίες πρέπει να ανακυκλώνονται με τρόπο φιλικό προς το περιβάλλον.



Μη ρίχνετε τα ρηλακά φωτιστικά και τις μπαταρίες στα οικιακά απορρίμματα!

#### Μόνο για χώρες της ΕΕ:

Σύμφωνα με την Ευρωπαϊκή Οδηγία 2012/19/ΕΕ, τα άχρηστα ηλεκτρικά εργαλεία, καθώς και σύμφωνα με την Κοινοτική Οδηγία 2006/66/ΕΚ, οι χαλασμένες ή αναλωμένες μπαταρίες πρέπει να συλλέγονται ξεχωριστά για να ανακυκλωθούν με τρόπο φιλικό προς το περιβάλλον.

#### Μπαταρίες/Επαναφορτιζόμενες μπαταρίες:

##### Li-Ion:

Προσέξτε παρακαλώ τις υποδείξεις στην ενότητα Μεταφορά (βλέπε «Μεταφορά», Σελίδα 86).

► **Οι ενσωματωμένες επαναφορτιζόμενες μπαταρίες επιτρέπεται να αφαιρεθούν για απόσυρση μόνο από ειδικευμένο προσωπικό.** Με το άνοιγμα του κελύφους του περιβλήματος μπορεί το προϊόν να καταστραφεί.

Για την αφαίρεση της μπαταρίας από το προϊόν, θέστε το σε λειτουργία ώσπου να αδειάσει εντελώς η μπαταρία. Ξεβιδώστε τις βίδες στο περίβλημα και αφαιρέστε το κέλυφος του περιβλήματος, για να αφαιρέσετε την μπαταρία. Για την αποφυγή βραχυκυκλώματος, αποσυνδέστε τις συνδέσεις στην μπαταρία ξεχωριστά τη μια μετά την άλλη και μονώστε στη συνέχεια τους πόλους. Ακόμα και σε κατάσταση πλήρης αποφόρτισης, υπάρχει ακόμα υπόλοιπο φορτίο στην μπαταρία, που σε περίπτωση βραχυκυκλώματος μπορεί να ελευθερωθεί.

## Türkçe

### Güvenlik Talimatı

#### Sembollerin açıklaması



Kullanım kılavuzunu tam olarak okuyun.



Çalışırken yakınınızda duran kişilerin etrafa savrulan yabancı cisimlerle yaralanmamasına dikkat edin.



Uyarı: Ürün çalışır durumda iken aletle aranızda güvenli bir mesafe bırakın.



Bu ürünü yağmur altında kullanmayın ve yağmur altında bırakmayın.



Dikkat: Kesici bıçak, ürün kapandıktan sonra da bir süre serbest dönmüş olabilir!



Ellerinizi bıçaktan uzak tutun.

#### Elektrikli el aletleri için genel güvenlik uyarıları

##### ⚠ UYARI

**Bu elektrikli el aletiyle birlikte gelen tüm güvenlik uyarılarını,**

**talimatları, resim ve açıklamaları okuyun.** Aşağıda bulunan talimatlara uyulmaması halinde elektrik çarpmalarına, yangınlara ve/veya ağır yaralanmalara neden olabilir.

**Bütün uyarıları ve talimat hükümlerini ileride kullanmak üzere saklayın.**

Uyarı ve talimat hükümlerinde kullanılan "elektrikli el aleti" terimi, akım şebekesine bağlı (elektrikli) aletlerle akü ile çalışan aletleri (akülü) kapsamaktadır.

### Çalışma yeri güvenliği

- ▶ **Çalıştığınız yeri temiz tutun ve iyi aydınlatın.** Dağınık veya karanlık alanlar kazalara davetiye çıkarır.
- ▶ **Yakınında patlayıcı maddeler, yanıcı sıvı, gaz veya tozların bulunduğu yerlerde elektrikli el aleti ile çalışmayın.** Elektrikli el aletleri, toz veya buharların tutuşmasına neden olabilecek kıvılcımlar çıkarırlar.
- ▶ **Elektrikli el aleti ile çalışırken çocukları ve etraftaki kişileri uzakta tutun.** Dikkatiniz dağılacak olursa aletin kontrolünü kaybedebilirsiniz.

### Elektrik Güvenliği

- ▶ **Elektrikli el aletin fişi prize uymalıdır. Fişi hiçbir zaman değiştirmeyin. Korumalı (topraklanmış) elektrikli el aletleri ile birlikte adaptör fiş kullanmayın.** Değiştirilmemiş fiş ve uygun priz elektrik çarpma tehlikesini azaltır.
- ▶ **Borular, kalorifer petekleri, ısıtıcılar ve buzdolapları gibi topraklanmış yüzeylerle vücudunuzun temas etmesinden kaçının.** Vücudunuz topraklandığı anda büyük bir elektrik çarpma tehlikesi ortaya çıkar.
- ▶ **Elektrikli el aletlerini yağmur altında veya nemli ortamlarda bırakmayın.** Suyun elektrikli el aleti içine sızması elektrik çarpma tehlikesini artırır.
- ▶ **Kabloya zarar vermeyin. Elektrikli el aletini kablosundan tutarak taşımayın, kabloyu kullanarak çekmeyin veya kablodan çekerek fişi çıkarmayın. Kablou ateş, yanıcı ve/veya keskin ve hareket eden maddelerden uzak tutun.** Hasarlı veya dolaşmış kablo elektrik çarpma tehlikesini artırır.
- ▶ **Bir elektrikli el aleti ile açık havada çalışırken mutlaka açık havada kullanılmaya uygun uzatma kablosu kullanın.** Açık havada kullanılmaya uygun uzatma kablosunun kullanılması elektrik çarpma tehlikesini azaltır.
- ▶ **Elektrikli el aletin nemli ortamlarda çalıştırılması şartsa mutlaka kaçak akım koruma rölesi kullanın.** Kaçak akım koruma rölesi şalterinin kullanımı elektrik çarpma tehlikesini azaltır.

### Kişilerin Güvenliği

- ▶ **Dikkatli olun, ne yaptığınıza dikkat edin, elektrikli el aleti ile işinizi makul bir tempo ve yöntemle yürütün.** Yorgunsanız, kullandığınız hapların, ilaçların veya alkolün etkisinde iseniz elektrikli el aletini kullanmayın. Elektrikli el aletini kullanırken bir anki dikkatsizlik önemli yaralanmalara neden olabilir.
- ▶ **Daima kişisel koruyucu donanım kullanın. Daima koruyucu gözlük kullanın.** Elektrikli el aletin türü ve kullanımına uygun olarak; toz maskesi, kaymayan iş ayakkabıları, koruyucu kask veya koruyucu kulaklık gibi koruyucu donanım kullanımı yaralanma tehlikesini azaltır.
- ▶ **Aleti yanlışlıkla çalıştırmaktan kaçının. Güç kaynağına ve/veya aküye bağlamadan, elinize alıp taşımadan önce elektrikli el aletin kapalı olduğundan emin olun.** Elektrikli el aletini parmağınız

şalter üzerinde dururken taşırırsanız ve elektrikli el aleti açıkken fişi prize sokarsanız kazalara neden olabilirsiniz.

- ▶ **Elektrikli el aletini çalıştırmadan önce ayar aletlerini veya anahtarları aletten çıkarın.** Elektrikli el aletin dönen parçaları içinde bulunabilecek bir yardımcı alet yaralanmalara neden olabilir.
- ▶ **Çalışırken vücudunuz anormal durumda olmasın. Çalışırken duruşunuz güvenli olsun ve dengenizi her zaman koruyun.** Bu sayede elektrikli el aletini beklenmedik durumlarda daha iyi kontrol edebilirsiniz.
- ▶ **Uygun iş elbiseleri giyin. Geniş giysiler giymeyin ve takı takmayın. Saçlarınızı ve giysileriniz aletin hareketli parçalarından uzak tutun.** Bol giysiler, uzun saçlar veya takılar aletin hareketli parçaları tarafından tutulabilir.
- ▶ **Toz emme donanımı veya toz tutma tertibatı kullanırken, bunların bağlı olduğundan ve doğru kullanıldığından emin olun.** Toz emme donanımının kullanımı tozdan kaynaklanabilecek tehlikeleri azaltır.
- ▶ **Aletleri sık kullanmanız sebebiyle onlara alışmış olmanız, güvenlik prensiplerine uymanızı önlememelidir.** Dikkatsiz bir hareket, bir anda ciddi yaralanmalara yol açabilir.

### Elektrikli el aletlerinin kullanımı ve bakımı

- ▶ **Elektrikli el aletini aşırı ölçüde zorlamayın. Yaptığınız işe uygun elektrikli el aletleri kullanın.** Uygun performanslı elektrikli el aleti ile, belirlenen çalışma alanında daha iyi ve güvenli çalışırsınız.
- ▶ **Şalteri bozuk olan elektrikli el aletini kullanmayın.** Açılıp kapanamayan bir elektrikli el aleti tehlikelidir ve onarılmalıdır.
- ▶ **Elektrikli el aletinde bir ayarlama işlemine başlamadan, herhangi bir aksesuarı değiştirirken veya elektrikli el aletini elinizden bırakırken fişi güç kaynağından çekin veya aküyü çıkarın.** Bu önlem, elektrikli el aletin yanlışlıkla çalışmasını önler.
- ▶ **Kullanım dışı duran elektrikli el aletlerini çocukların ulaşamayacağı bir yerde saklayın. Aleti kullanmayı bilmeyen veya bu kullanım kılavuzunu okumayan kişilerin aletle çalışmasına izin vermeyin.** Deneyimsiz kişiler tarafından kullanıldığında elektrikli el aletleri tehlikelidir.
- ▶ **Elektrikli el aletinizin ve aksesuarlarınızın bakımını özenle yapın. Elektrikli el aletinizin kusursuz olarak çalışmasını engelleyebilecek bir durumun olup olmadığını, hareketli parçaların kusursuz olarak işlev görüp görmediklerini ve sıkışıp sıkışmadıklarını, parçaların hasarlı olup olmadığını kontrol edin. Elektrikli el aletini kullanmaya başlamadan önce hasarlı parçaları onartın.** Birçok iş kazası elektrikli el aletlerine yeterli bakım yapılmamasından kaynaklanır.
- ▶ **Kesici uçları daima keskin ve temiz tutun.** Özenle bakımı yapılmış keskin kenarlı kesme uçlarının malzeme içinde sıkışma tehlikesi daha azdır ve daha rahat kullanım olanağı sağlarlar.

- ▶ **Elektrikli el aletini, aksesuarı, uçları ve benzerlerini, bu özel tip alet için öngörülen talimata göre kullanın. Bu sırada çalışma koşullarını ve yaptığınız işi dikkate alın.** Elektrikli el aletlerinin kendileri için öngörülen alanın dışında kullanılması tehlikeli durumlara neden olabilir.
- ▶ **Tutamak ve kavrama yüzeylerini kuru, yağsız ve temiz tutun.** Kaygan tutamak ve kavrama yüzeyleri, aletin beklenmeyen durumlarda güvenli şekilde tutulmasını ve kontrol edilmesini engeller.

#### Akülü aletlerin özenli bakımı ve kullanımı

- ▶ **Aküyü sadece üreticinin tavsiye ettiği şarj cihazı ile şarj edin.** Bir akünün şarjına uygun olarak üretilmiş şarj cihazı başka bir akünün şarjı için kullanılırsa yangın tehlikesi ortaya çıkar.
- ▶ **Sadece ilgili elektrikli el aleti için öngörülen aküleri kullanın.** Başka akülerin kullanımı yaralanmalara ve yangınlara neden olabilir.
- ▶ **Kullanılmayan aküyü büro ataçları, madeni bozuk paralar, anahtarlar, çiviler, vidalar veya metal nesnelere uzak tutun. Bunlar köprüleme yaparak kontaklara neden olabilir.** Akü kontakları arasındaki bir kısa devre yanmalara veya yangınlara neden olabilir.
- ▶ **Yanlış kullanım durumunda aküden sıvı dışarı sızabilir. Bu sıvı ile temastan kaçının. Yanlışlıkla temas ederseniz su ile iyice yıkayın. Eğer sıvı gözlerinize gelecek olursa hemen bir hekime başvurun.** Dışarı sızan akü sıvısı cilt tahrişlerine ve yanmalara neden olabilir.
- ▶ **Hasarlı veya değiştirilmiş akü veya el aleti kullanmayın.** Hasarlı veya değiştirilmiş aküler beklenmedik davranışlara yol açarak yangın, patlama ve yaralanmalara neden olabilir.
- ▶ **Aküyü veya aleti ateşe veya yüksek sıcaklıklara maruz bırakmayın.** Ateşe veya 130°C üstündeki sıcaklıklara maruz kalma patlamalara yol açabilir.
- ▶ **Tüm şarj talimatlarını uygulayın ve akü ya da aleti talimatlarda belirtilen sıcaklık aralığının dışında şarj etmeyin.** Hatalı şarj veya belirtilen aralık dışındaki sıcaklıklarda şarj aküye zarar vererek yangın riskini yükseltebilir.

#### Servis

- ▶ **Elektrikli el aletinizi sadece yetkili personele ve orijinal yedek parça kullanma koşulu ile onartın.** Bu sayede elektrikli el aletinin güvenliğini sürekli hale getirirsiniz.
- ▶ **Hasarlı akülerde onarım işlemi yapmayın.** Akülerin onarımı sadece üretici veya yetkili servisler tarafından yapılmalıdır.

#### Çit biçme makineleri için güvenlik talimatı

- ▶ **Bedeninizin bütün organlarını kesici bıçaktan uzak tutun. Bıçak çalışırken biçtiğiniz malzemeyi almayı veya biçilecek malzemeyi tutmayı denemeyin.** Bıçak, alet kapatıldıktan sonra da hareket eder. Çit biçme makinesi ile çalışırken bir anki dikkatsizlik ağır yaralanmalara neden olabilir.

- ▶ **Çit kesme makinesini bıçak dururken, tutamağından tutarak taşıyın ve açma/kapama şalterine basmamaya dikkat edin.** Çit kesme makinesinin dikkatli taşınması, makinenin yanlışlıkla çalışmasını önler ve bıçak tarafından yaralanma tehlikesini azaltır.
- ▶ **Çit kesme makinesini naklederken veya saklarken daima bıçak muhafazasını takın.** Çit kesme makinesini dikkatli kullanma bıçaklardan kaynaklanabilecek yaralanma tehlikesini azaltır.
- ▶ **Yapışan kesme malzemesini temizlerken veya aletin bakımını yaparken bütün açma/kapama şalterlerinin kapalı olduğundan, akünün çıkarılmış ve kutup başlarının ayrılmış olduğundan emin olun.** Yapışan kesme malzemesi temizlenirken veya bakım işleri yapılırken çit kesme makinesinin beklenmedik biçimde çalışması ciddi yaralanmalara neden olabilir.
- ▶ **Çit kesme makinesini sadece izolasyonlu tutamaklarından tutun, çünkü kesici bıçak görünmeyen elektrik kabloları ile temasa gelebilir.** Bıçağın akım ileten bir kablo ile teması elektrikli el aletinin metal parçalarını da elektrik gerilimine maruz bırakabilir ve elektrik çarpmasına neden olabilir.
- ▶ **Bütün kabloları kesme alanından uzak tutun.** Şebeke bağlantı kablosu veya diğer kablolar çitler veya çallılar arasında görünmeyebilir ve istenmeden bıçak tarafından kesilebilirler.
- ▶ **Özellikle yıldırım düşme tehlikesinin bulunduğu durumlar olmak üzere, çit kesme makinesini elverişsiz hava koşullarında kullanmayın.** Bu sayede yıldırım çarpması tehlikesini azaltırsınız.

#### Çim ve çalı biçme makasları için güvenlik talimatı

- ▶ **Bu ürün (çocuklar da dahil olmak üzere) fiziksel, duyuşal açıdan kısıtlı veya deneyim ve bilgi açısından yetersiz kişiler tarafından kullanılmaya uygun değildir. Ancak bu gibi kişiler kendilerinin güvenliğinden sorumlu kişilerin denetimi altında veya bu kişilerden talimat olarak bu ürün kullanabilirler. Ürün ile oynamaları için çocuklara göz kulak olunmalıdır.**
- ▶ **Çocukların veya bu talimatı okumamış kişilerin bu kullanmasına ürünü hiçbir zaman izin vermeyin. Ulusal güvenlik yönetmelikleri bazı**

ülkelerde bu aleti kullanma yaşını kısıtlamaktadır. Kullanmadığınız zamanlar ürünü çocukların erişemeyeceği bir yerde saklayın.

- ▶ Bu aleti kullananlar başkalarının başına gelebilecek kazalardan veya bunların özel mülkiyetinde bulunan mallarda meydana gelebilecek hasarlardan sorumludur.
- ▶ Yakınıınızda başkaları, özellikle çocuklar veya evcil hayvanlar varken ürünü hiçbir zaman çalıştırmayın.
- ▶ Elverişsiz hava koşullarında, özellikle fırtına yaklaşırken biçme yapmayın.
- ▶ Ürünü sadece gün ışığında veya iyi aydınlatma koşullarında kullanın.
- ▶ Kapak ve koruyucu donanımların hasarsız olup olmadıklarını, doğru olarak takılıp takılmadıklarını kontrol edin. Bahçe aletini kullanmaya başlamadan önce gerekli görülebilecek bakım ve onarım işlerini gerçekleştirin.
- ▶ Motoru sadece elleriniz ve ayaklarınız kesici bıçaktan uzakta iken çalıştırın.
- ▶ Ayaklarınızı ve ellerinizi kesici bıçaklardan koruyun.
- ▶ Micro-USB soketine dokunmayın ve sokete iletken nesnelere (tornavida veya benzeri) nesnelere sokmayın.
- ▶ **Bu alet değiştirilemeyen bir aküye sahiptir.**

#### Şarj cihazları için güvenlik talimatı





- ▶ Çocukların ve fiziksel, duyuşsal veya zihni yetenekleri sınırlı olan veya yeterli deneyim ve/veya bilgiye sahip

olmayan ve/veya aletin nasıl kullanılacağına dair talimat almayan kişilerin şarj aletini kullanmasına hiçbir zaman izin vermeyin. Ulusal güvenlik yönetmelikleri bazı ülkelerde bu aleti kullanma yaşını kısıtlamaktadır.

- ▶ **Çocuklara göz kulak olun.** Bu şekilde çocukların şarj cihazı ile oynamasını önlersiniz.
- ▶ **Şarj cihazını yağmur ve neme karşı koruyun.** Şarj cihazının içine su sızması elektrik çarpması tehlikesini artırır.
- ▶ **Şarj cihazını temiz tutun.** Kirlenme elektrik çarpması tehlikesini artırır.
- ▶ **Her kullanımdan önce şarj cihazını ve USB kablosunu kontrol edin. Bir hasar tespit ederseniz şarj cihazını kullanmayın. Şarj cihazını hiçbir zaman kendiniz açmayın. Bütün onarımlar bir Bosch servis merkezi tarafından yapılmalıdır.** Hasarlı şarj cihazları ve USB kabloları elektrik çarpması riskini artırır.
- ▶ **Şarj cihazını kolay tutuşan zeminlerde (örneğin kağıt, tekstil malzemesi vb.) veya yanıcı ortamlarda kullanmayın.** Şarj işlemi sırasında şarj cihazında meydana gelen ısınma yangın tehlikesi doğurur.
- ▶ **Alet hasar gördüğünde buharlar çıkabilir. Bulduğunuz yere temiz hava dolmasını sağlayın ve şikayetleriniz olursa bir hekime başvurun.** Akülerden çıkan buharlar nefes yollarını tahriş edebilir.

#### Semboller

Aşağıdaki semboller kullanım kılavuzunun okunması ve anlaşılmasında önem taşır. Sembollerini ve anlamlarını hafızanıza iyice yerleştirin. Sembollerini doğru olarak yorumlamanız size ürünü daha iyi ve daha güvenli kullanma olanağı sağlar.

| Sembol                                                                              | Anlamı                                                                      |
|-------------------------------------------------------------------------------------|-----------------------------------------------------------------------------|
|  | Ürünle çalışırken daima koruyucu gözlük ve sağlam iş ayakkabıları kullanın. |
|  | Şarj cihazını sadece kapalı, kuru mekanlarda kullanın.                      |
|  | Hareket yönü                                                                |
|  | Reaksiyon yönü                                                              |

| Sembol                                                                            | Anlamı                    |
|-----------------------------------------------------------------------------------|---------------------------|
|  | Koruyucu eldiven kullanın |
|  | Ağırlığı                  |
|  | Açma                      |
|  | Kapama                    |
|  | Müsaade edilen davranış   |
|  | Yasak işlem               |
| CLICK!                                                                            | Duyulabilir gürültü       |
|  | Aksesuar/Yedek parça      |

## Ürün ve performans açıklaması



**Güvenlik talimatının bütün hükümlerini ve uyarıları okuyun.** Açıklanan uyarılara ve talimat hükümlerine uyulmadığı takdirde elektrik çarpmalarına, yangınlara ve/veya ağır yaralanmalara neden olunabilir.

Lütfen kullanma kılavuzunun arka kısmındaki resimlere dikkat edin.

### Usulüne uygun kullanım

Bu bahçe aleti çalılarda ve çim kenarlarındaki hafif biçme işleri için tasarlanmıştır.

### Şekli gösterilen elemanlar (Bakınız: Resim A)

- (1) Akü şarj göstergesi
- (2) Kapak Micro-USB soketi
- (3) Açma/kapama şalteri
- (4) Açma/kapama şalteri emniyeti
- (5) Kapak
- (6) Çim kesme makası
- (7) Çit kesme makası
- (8) Tutamak (izolasyonlu tutma yüzeyi)
- (9) USB kablosu<sup>a)</sup>
- (10) Şarj cihazı<sup>a)</sup> (ülkelere özgü)
- (11) Micro-USB soketi
- (12) Kapak kilidi tuşu

a) **Şekli gösterilen veya tanımlanan aksesuar standart teslimat kapsamında değildir. Aksesuarın tümünü aksesuar programımızda bulabilirsiniz.**

## Teknik veriler

| EasyShear                                                                |    | Çim biçme makası     | Çalı biçme makası    |
|--------------------------------------------------------------------------|----|----------------------|----------------------|
| Ürün kodu                                                                |    | <b>3 600 H33 3..</b> | <b>3 600 H33 3..</b> |
| Anma gerilimi                                                            | V~ | 3,6                  | 3,6                  |
| Bıçak uzunluğu                                                           | mm | -                    | 120                  |
| Bıçak genişliği                                                          | mm | 80                   | -                    |
| Ağırlık                                                                  | kg | 0,46                 | 0,53                 |
| 01:2014 EPTA prosedürüne göre                                            |    |                      |                      |
| Şarj sırasında önerilen ortam sıcaklığı                                  | °C | 0... +45             | 0... +45             |
| İşletim ve depolama sırasında izin verilen ortam sıcaklığı <sup>A)</sup> | °C | -10... +50           | -10... +50           |
| <b>Akü</b>                                                               |    | <b>Lityum iyon</b>   | <b>Lityum iyon</b>   |
| Anma gerilimi                                                            | V~ | 3,6                  | 3,6                  |
| Kapasitesi                                                               | Ah | 1,5                  | 1,5                  |
| Akü hücrelerinin sayısı                                                  |    | 1                    | 1                    |
| <b>Şarj kablosu</b>                                                      |    |                      |                      |
| Ürün kodu                                                                |    | 1 607 000 CG9        | 1 607 000 CG9        |

A) <0 °C sıcaklıklarda sınırlı performans

### Şarj cihazı

|            |    |               |
|------------|----|---------------|
| Ürün kodu  |    |               |
|            | EU | 2 609 120 713 |
|            | UK | 2 609 120 718 |
| Şarj akımı | A  | 1,0           |

**Şarj cihazı**

|                                        |    |                    |
|----------------------------------------|----|--------------------|
| Şarj süresi (akü boş durumda)          | h  | 3,5                |
| Ağırlığı EPTA-Procedure 01:2014'e göre | kg | 0,03 <sup>A)</sup> |
| Koruma sınıfı                          |    | □ / II             |

**A) Ükelere özgü**

Veriler 230 V'luk bir anma gerilimi [U] için geçerlidir. Farklı gerilimlerde ve farklı ülkelere özgü tiplerde bu veril değişebilir.

**Gürültü/Titreşim bilgisi****Çim biçme makası**

Gürültüye ilişkin ölçme değerleri standardı **EN 50636-2-94**.

Aletin A değerlendirmeli ses basıncı seviyesi tipik olarak 70 dB(A)'dan küçüktür. Tolerans K = 3 dB.

Toplam titreşim değerleri  $a_h$  (üç yönün vektör toplamı) ve tolerans K **EN 50636-2-94** uyarınca belirlenmektedir:

$$a_h < 2,5 \text{ m/s}^2, K = 1,5 \text{ m/s}^2,$$

**Çit kesme makinesi**

Gürültüye ilişkin ölçme değerleri standardı **EN 62841-4-2**.

Aletin A değerlendirmeli ses basıncı seviyesi tipik olarak 70 dB(A)'dan küçüktür. Tolerans K = 3 dB.

Toplam titreşim değerleri  $a_h$  (üç yönün vektör toplamı) ve tolerans K **EN 62841-4-2** uyarınca belirlenmektedir:

$$a_h < 2,5 \text{ m/s}^2, K = 1,5 \text{ m/s}^2,$$

Bu talimatta belirtilen titreşim seviyesi ve gürültü emisyon değeri standartlaştırılmış ölçme yöntemine göre belirlenmiştir ve elektrikli el aletlerinin birbirleri ile kıyaslanmasında kullanılabilir. Bu değerler aynı zamanda titreşim ve gürültü emisyonunun geçici olarak tahmin edilmesine de uygundur.

Belirtilen titreşim seviyesi ve gürültü emisyon değeri elektrikli el aletinin esas kullanımını temsil etmektedir. Ancak elektrikli el aleti farkı uçlar veya yetersiz bakımla kullanılacak olursa, titreşim seviyesi ve gürültü emisyonu farklılık gösterebilir. Bu da titreşim ve gürültü emisyonunu bütün kullanım süresince önemli ölçüde artırabilir.

Titreşim ve gürültü emisyonunun tam olarak tahmin edilebilmesi için, aletin kapalı olduğu veya açık fakat kullanımda olmadığı sürelerin de dikkate alınması gerekir. Bu, titreşim ve gürültü emisyonunu bütün çalışma süresinde önemli ölçüde düşürebilir.

Titreşimin kullanıcıya bindirdiği yük için önceden ek güvenlik önlemleri alın. Örneğin: Elektrikli el aletinin ve uçların bakımı, ellerin sıcak tutulması, iş aşamalarının organize edilmesi.

**İşletime alma**

- **Sadece teknik veriler bölümünde belirtilen şarj cihazlarını kullanın.** Sadece bu şarj cihazları ürününüzde kullanılabilen lityum iyon aküler için tasarlanmıştır.

Enerjiden tasarruf etmek için elektrikli el aletini sadece kullandığınızda açın.

**Akünün şarjı (Bakınız: Resim B)**

**Not:** Akü kısmi şarjlı olarak teslim edilir. Aküden tam performansı alabilmek için aküyü şarj cihazı içinde tam olarak şarj edin.

Lityum iyon akü kullanım ömrü kısalmaksızın istendiği zaman şarj edilebilir. Şarj işleminin kesilmesi aküye zarar vermez. Lityum iyon akü „Electronic Cell Protection (ECP)“ sistemi ile derin deşarja karşı korunmalıdır. Akü boşaldığında ürün bir koruyucu devre üzerinden kapatılır: Bahçe aleti artık çalışmaz.

**Uyarı:** Micro USB soketi (11) Micro USB kablosu (9) bağlantısı için, tutamakta bulunmaktadır.

Akü şarj durumu göstergesi (1) kırmızı olarak yandığında akünün şarj edilmesi gerekir. Aleti kapatın ve aküyü şarj edin. Aleti, birlikte teslim edilen Mikro-USB kablosu (9) ve şarj cihazı (10) ile kullanın. Şarj cihazını (10) prize takın. Şarj işlemi başlar.

Şarj işlemi esnasında makinenin tutamağı ısınır. Bu normaldir.

Şarj işlemi esnasında akü şarj durumu göstergesi (1) sürekli kırmızı olarak yanar. Akü tam olarak şarj olduğunda akü şarj durumu göstergesi (1) kapanır.

Şarj işlemi tamamlandığında şarj cihazını akım şebekesinden ayırın.

Tasfiye konusundaki talimat hükümlerine uyun.

**Kesici bıçağın takılması/sökülmesi (Bakınız: Resimler C)**

Boşa alma tuşuna (12) basın ve kapağı (5) arkaya doğru itin. Kapağı (5) gövdeden çıkarın.

Kesici bıçağı (6)/(7) yukarı kaldırın ve sonra kesici bıçağı (6)/(7) çıkarın.

Kesici bıçağı (6)/(7) olukları tutucu pimlere doğrultun ve kesici bıçağı (6)/(7) aşağı indirin.

Kapağı (5) tekrar yerine yerleştirin ve kilitleme yapıcaya kadar öne itin.

**İşletim**

- USB soketi kapağının (2) işletme esnasında kapalı olmasına dikkat edin. Bu yolla toz girişini önlersiniz.
- Hasarlı bıçak kullanmayın (örneğin çizikli, çatlaklı vb). Hasar gören bıçağı hemen değiştirin.

**Açma/kapama (Bakınız: Resim D)**

Kapama emniyetine (4) basın ve sonra açma/kapama şalterine (3) basın.

Kapama emniyetini **(4)** bırakın.

Açma/kapama şalterine **(3)** bastığınızda LED sürekli yeşil olarak yanar.

Enerjiden tasarruf etmek için elektrikli el aletini sadece kullandığınızda açın.

### Akü şarj göstergesi

| LED                                                                                  | Kapasitesi |
|--------------------------------------------------------------------------------------|------------|
| LED sürekli yeşil yanar                                                              | % 33-100   |
| Açma/kapama şalteri yarı yarıya bastırıldığı sürece LED sürekli kırmızı olarak yanar | % 0-33     |

### Çit kesme (sadece çalı makası)

- Kesilen malzemeyi çıkarırken veya aletin bakımını yaparken ürünün kapalı olduğundan emin olun. Yanlışlıkla çalıştırma ağır yaralanmalara neden olabilir.

Çalışmaya başlamadan önce çit içinde örneğin tel çit parçaları gibi yabancı nesnelere gizli olup olmadığını kontrol edin.

Maksimum 8 mm kalınlığa kadar olan dallar kesilebilir. Dalları kesici bıçağa yöneltmek için ürünü kesme hattı üzerinde düzenli biçimde ileri doğru hareket ettirin. İki taraflı kesici bıçak her iki yönde de kesme yapmaya veya bir taraftan diğer tarafa pandül hareket yapmaya olanak sağlar.

Kullanımdan sonra kesici bıçağın muhafazasını takın.

### Önerilen mevsimler

Yapraklı çitleri Haziran ve Ekimde kesin.

İğne yapraklı çitleri Nisan ve Ağustosta kesin.

Kozalaklı veya hızlı büyüyen çitleri Mayıs ayından itibaren yaklaşık her 6 haftada bir kesin.

### Kenar kesme (sadece çim makası)

Ürünü çim kenarı boyunca hareket ettirin. Kesici bıçağın döşeli zeminle, taşlarla veya bahçe duvarı ile temasa gelmesinden kaçının, çünkü bu kesici bıçağın kullanım ömrünü önemli ölçüde kısaltır.

Kullanımdan sonra kesici bıçağın muhafazasını takın.

## Hata arama

| Hata göstergesi                                                         | Olası neden                            | Giderilme yöntemi                                                                                                              |
|-------------------------------------------------------------------------|----------------------------------------|--------------------------------------------------------------------------------------------------------------------------------|
| Bir şarj periyoduna düşen kesme süresi çok kısa                         | Akü kullanım ömrünün sonuna yaklaşıyor | Müşteri hizmetine başvurun.                                                                                                    |
| Akü şarj durumu göstergesi kırmızı olarak yanar ve bahçe aleti açılmaz. | Akü sıcaklığı çok yüksek               | Ortam sıcaklığı çok yüksek. Bahçe aletini doğrudan güneş ışınına maruz bırakmayın. Akünün soğuması için 10-15 dakika bekleyin. |

## Bakım ve servis

### Bakım, temizlik ve depolama

- İyi ve güvenli çalışabilmek için ürün temiz tutun.

Bahçe aletinin üzerine başka nesnelere koymayın.

İyi ve güvenli çalışabilmek için ürünü ve havalandırma aralıklarını temiz tutun.

Ürünün üstüne hiçbir zaman su püskürtmeyin.

Ürünü hiçbir zaman su içine daldırmayın.

Ürünü kuru, güvenli ve çocukların erişmeyeceği bir yerde saklayın.

Ürünün üzerine başka nesnelere koymayın.

Tüm somunların, civataların ve vidaların, ürün ile güvenli bir şekilde çalışmak için sıkı olduğundan emin olun.

Ürünü kontrol edin ve güvenlik önlemi olarak aşınmış veya hasar görmüş parçaları değiştirin.

Yenilenen parçaların orijinal Bosch ürünü olduğundan emin olun.

### Müşteri servisi ve uygulama danışmanlığı

Müşteri servisleri ürününüzün onarım ve bakımı ile yedek parçalarına ait sorularınızı yanıtladılır. Tehlike işaretlerini ve yedek parçalara ait bilgileri şu sayfada da bulabilirsiniz:

[www.bosch-pt.com](http://www.bosch-pt.com)

Bosch uygulama danışma ekibi ürünlerimiz ve aksesuarları hakkındaki sorularınızda sizlere memnuniyetle yardımcı olur.

Bütün başvuru ve yedek parça siparişlerinizde ürünün tip etiketi üzerindeki 10 haneli malzeme numarasını mutlaka belirtin.

**Sadece Türkiye için geçerlidir: Bosch genel olarak yedek parçaları 5 yıl hazır tutar.**

### Türkçe

Marmara Elektrikli El Aletleri Servis Hizmetleri Sanayi ve Ticaret Ltd. Şti.

Tersane cd. Zencefil Sok.No:6 Karaköy

Beyoğlu / İstanbul

Tel.: +90 212 2974320

Fax: +90 212 2507200

E-mail: [info@marmarabps.com](mailto:info@marmarabps.com)

Bağrıaçıklar Oto Elektrik

Motorlu Sanayi Çarşısı Doğruer Sk. No:9

Selçuklu / Konya



Tel.: +90 332 2354576  
 Tel.: +90 332 2331952  
 Fax: +90 332 2363492  
 E-mail: bagriaciklarotoelektrik@gmail.com  
 Akgül Motor Bobinaj San. Ve Tic. Ltd. Şti  
 Alaaddinbey Mahallesi 637. Sokak No:48/C  
 Nilüfer / Bursa  
 Tel.: +90 224 443 54 24  
 Fax: +90 224 271 00 86  
 E-mail: info@akgulbobinaj.com  
 Ankaralı Elektrik  
 Eski Sanayi Bölgesi 3. Cad. No: 43  
 Kocasinan / KAYSERİ  
 Tel.: +90 352 3364216  
 Tel.: +90 352 3206241  
 Fax: +90 352 3206242  
 E-mail: gunay@ankarali.com.tr  
 Asal Bobinaj  
 Eski Sanayi Sitesi Barbaros Cad. No: 24/C  
 Canik / Samsun  
 Tel.: +90 362 2289090  
 Fax: +90 362 2289090  
 E-mail: bpsasalbobinaj@hotmail.com  
 Aygem Elektrik Makine Sanayi ve Tic. Ltd. Şti.  
 10021 Sok. No: 11 AOSB  
 Çiğli / İzmir  
 Tel.: +90232 3768074  
 Fax: +90 232 3768075  
 E-mail: boschservis@aygem.com.tr  
 Bakırcıoğlu Elektrik Makine Hırdavat İnşaat Nakliyat Sanayi  
 ve Ticaret Ltd. Şti.  
 Karaağaç Mah. Sümerbank Cad. No:18/4  
 Merkez / Erzincan  
 Tel.: +90 446 2230959  
 Fax: +90 446 2240132  
 E-mail: bilgi@korfezelektrik.com.tr  
 Bosch Sanayi ve Ticaret A.Ş.  
 Elektrikli El Aletleri  
 Aydınevler Mah. İnönü Cad. No: 20  
 Küçükyalı Ofis Park A Blok  
 34854 Maltepe-İstanbul  
 Tel.: 444 80 10  
 Fax: +90 216 432 00 82  
 E-mail: iletisim@bosch.com.tr  
 www.bosch.com.tr  
 Bulsan Elektrik  
 İstanbul Cad. Devrez Sok. İstanbul Çarşısı  
 No: 48/29 İskitler  
 Ulus / Ankara  
 Tel.: +90 312 3415142  
 Tel.: +90 312 3410302  
 Fax: +90 312 3410203  
 E-mail: bulsanbobinaj@gmail.com  
 Çözüm Bobinaj  
 Küşget San.Sit.A Blok 11Nolu Cd.No:49/A  
 Şehitkamil/Gaziantep  
 Tel.: +90 342 2351507

Fax: +90 342 2351508  
 E-mail: cozumbobinaj2@hotmail.com  
 Onarım Bobinaj  
 Raif Paşa Caddesi Çay Mahallesi No:67  
 İskenderun / HATAY  
 Tel.:+90 326 613 75 46  
 E-mail: onarim\_bobinaj31@myynet.com  
 Faz Makine Bobinaj  
 Cumhuriyet Mah. Sanayi Sitesi Motor  
 İşleri Bölümü 663 Sk. No:18  
 Murat Paşa / Antalya  
 Tel.: +90 242 3465876  
 Tel.: +90 242 3462885  
 Fax: +90 242 3341980  
 E-mail: info@fazmakina.com.tr  
 Günşah Otomotiv Elektrik Endüstriyel Yapı Malzemeleri San  
 ve Tic. Ltd. Şti  
 Beylikdüzü Sanayi Sit. No: 210  
 Beylikdüzü / İstanbul  
 Tel.: +90 212 8720066  
 Fax: +90 212 8724111  
 E-mail: gunsahelektrik@ttmail.com  
 Sezmen Bobinaj Elektrikli El Aletleri İmalatı San ve Tic. Ltd.  
 Şti.  
 Ege İş Merkezi 1201/4 Sok. No: 4/B  
 Yenişehir / İzmir  
 Tel.: +90 232 4571465  
 Tel.: +90 232 4584480  
 Fax: +90 232 4573719  
 E-mail: info@sezmenbobinaj.com.tr  
 Üstündağ Bobinaj ve Soğutma Sanayi  
 Nusretiye Mah. Boyacılar Aralığı No: 9  
 Çorlu / Tekirdağ  
 Tel.: +90 282 6512884  
 Fax: +90 282 6521966  
 E-mail: info@ustundagsogutma.com  
 IŞIKLAR ELEKTRİK BOBİNAJ  
 Karasoku Mahallesi 28028. Sokak No:20/A  
 Merkez / ADANA  
 Tel.: +90 322 359 97 10 - 352 13 79  
 Fax: +90 322 359 13 23  
 E-mail: isiklar@isiklarelektrik.com

**Diğer servis adreslerini şurada bulabilirsiniz:**  
[www.bosch-pt.com/serviceaddresses](http://www.bosch-pt.com/serviceaddresses)

### Nakliye

Alet içindeki lityum iyon (Li-Ionen) aküler tehlikeli madde taşıma yönetmeliği hükümlerine tabidir. Aküler başka bir yükümlülük olmaksızın kullanıcı tarafından caddeler üzerinde taşınabilir.  
 Üçüncü kişiler eliyle yollanma durumunda (örneğin hava yolu ile veya nakliye şirketleri ile) paketleme ve etiketlemeye ilişkin özel hükümlere uyulmalıdır. Gönderi paketlenirken bir tehlikeli madde uzmanından yardım alınmalıdır.

**Tasfiye**

Ürünler, aküler, aksesuar ve ambalaj malzemesi çevre dostu yeniden kazanım merkezine gönderilmek zorundadır.



ürünleri ve aküleri/bataryaları evsel çöplerin içine atmayın!

**Sadece AB ülkeleri için:**

2012/19/EU yönetmeliği uyarınca kullanım ömrünü tamamlamış ürünler ve 2006/66/EC yönetmeliği uyarınca arızalı veya kullanım ömrünü tamamlamış aküler/ bataryalar ayrı ayrı toplanmak ve çevre dostu tasfiye için bir geri dönüşüm merkezine gönderilmek zorundadır.

**Aküler/bataryalar:****Lityum iyon:**

Lütfen nakliye bölümündeki talimata uyun (Bakınız „Nakliye“, Sayfa 93).

- **Entegre aküler tasfiye edilmek üzere sadece uzman personel tarafından çıkarılabilir.** Gövde açılırken ürün hasar görebilir.

Aküyü üründen çıkarmak için, ürünü akü tam olarak boşalınca kadar çalıştırın. Gövdedeki vidaları sökün ve aküyü almak için gövde parçasını çıkarın. Bir kısa devreden kaçınmak için aküdeki bağlantıları teker teker ve arka arkaya ayırın ve sonra kutupları izole edin. Tam olarak boşalma durumunda bile aküde kısa devreye neden olabilecek artık kapasite bulunur.

## Polski

### Wskazówki bezpieczeństwa

**Opis symboli**

Należy przeczytać niniejszą instrukcję eksploatacji.



Należy zwrócić uwagę, aby osoby znajdujące się w pobliżu nie zostały skaleczone przez odrzucone wióry i kawałki obrabianego materiału.



Ostrzeżenie: Podczas pracy urządzenie należy zachować bezpieczną odległość.



Produktu nie wolno stosować podczas deszczu, ani wystawiać go na działanie deszczu.



Uwaga: Po wyłączeniu wyrobu ostrze tnące obraca się siłą inercji przez pewien czas!



Ręce należy trzymać z dala od noża.

**Ogólne wskazówki bezpieczeństwa dotyczące pracy z elektronarzędziami**

**⚠ OSTRZEŻENIE** Należy zapoznać się ze wszystkimi ostrzeżeniami i wskazówkami dotyczącymi bezpieczeństwa użytkownika oraz ilustracjami i danymi technicznymi, dostarczonymi wraz z niniejszym elektronarzędziem. Nieprzestrzeganie poniższych wskazówek może stać się przyczyną porażenia prądem elektrycznym, pożaru i/lub poważnych obrażeń ciała.

**Należy zachować wszystkie przepisy i wskazówki bezpieczeństwa dla dalszego zastosowania.**

Pojęcie "elektronarzędzie" odnosi się do elektronarzędzi zasilanych energią elektryczną z sieci (z przewodem zasilającym) i do elektronarzędzi zasilanych akumulatorami (bez przewodu zasilającego).

**Bezpieczeństwo w miejscu pracy**

- **Miejsce pracy należy utrzymywać w czystości i zapewnić dobre oświetlenie.** Nieporządek i brak właściwego oświetlenia sprzyjają wypadkom.
- **Elektronarzędzi nie należy używać w środowiskach zagrożonym wybuchem, np. w pobliżu łatwopalnych cieczy, gazów lub pyłów.** Podczas pracy elektronarzędziem wytwarzają się iskry, które mogą spowodować zapłon pyłów lub oparów.
- **Podczas użytkowania urządzenia należy zwrócić uwagę na to, aby dzieci i inne osoby postronne znajdowały się w bezpiecznej odległości.** Czynniki rozpraszające mogą spowodować utratę panowania nad elektronarzędziem.

**Bezpieczeństwo elektryczne**

- **Wtyczki elektronarzędzi muszą pasować do gniazd. Nie wolno w żadnej sytuacji i w żaden sposób modyfikować wtyczek. Podczas pracy elektronarzędziami z uziemieniem ochronnym nie wolno stosować żadnych wtyków adaptacyjnych.** Oryginalne wtyczki i pasujące do nich gniazda sieciowe zmniejszają ryzyko porażenia prądem.
- **Należy unikać kontaktu z uziemionymi elementami lub zwartymi z masą, takimi jak rury, grzejniki, kuchenki i lodówki.** Uziemienie ciała zwiększa ryzyko porażenia prądem elektrycznym.
- **Elektronarzędzi nie wolno narażać na kontakt z deszczem ani wilgocią.** Przedostanie się wody do wnętrza obudowy zwiększa ryzyko porażenia prądem elektrycznym.
- **Nie używać przewodu zasilającego do innych celów. Nie wolno używać przewodu do przenoszenia ani przesuwania elektronarzędzia; nie wolno też wyjmować wtyczki z gniazda, pociągając za przewód. Przewód należy chronić przed wysokimi temperaturami, należy go trzymać z dala od oleju, ostrych krawędzi i rucho-**

mych części urządzenia. Uszkodzone lub splątane przewody zwiększają ryzyko porażenia prądem elektrycznym.

- ▶ **Używając elektronarzędzia na świeżym powietrzu, należy upewnić się, że przedłużacz jest przeznaczony do pracy na zewnątrz.** Użycie przedłużacza przeznaczonego do pracy na zewnątrz zmniejsza ryzyko porażenia prądem elektrycznym.
- ▶ **Jeżeli nie ma innej możliwości, niż użycie elektronarzędzia w wilgotnym otoczeniu, należy podłączyć je do źródła zasilania wyposażonego w wyłącznik ochronny różnicowoprądowy.** Zastosowanie wyłącznika ochronnego różnicowoprądowego zmniejsza ryzyko porażenia prądem elektrycznym.

#### Bezpieczeństwo osób

- ▶ **Podczas pracy z elektronarzędziem należy zachować czujność, każdą czynność wykonywać ostrożnie i z rozwagą. Nie przystępować do pracy elektronarzędziem w stanie zmęczenia lub będąc pod wpływem narkotyków, alkoholu lub leków.** Chwila nieuwagi podczas pracy może grozić bardzo poważnymi obrażeniami ciała.
- ▶ **Stosować środki ochrony osobistej. Należy zawsze nosić okulary ochronne.** Środki ochrony osobistej, np. maska przeciwpyłowa, antypoślizgowe obuwie, kask ochronny czy ochraniacze na uszy, w określonych warunkach pracy obniżają ryzyko obrażeń ciała.
- ▶ **Należy unikać niezamierzonego uruchomienia narzędzia. Przed podłączeniem elektronarzędzia do źródła zasilania i/lub podłączeniem akumulatora, podniesieniem albo transportem urządzenia, należy upewnić się, że włącznik elektronarzędzia znajduje się w pozycji wyłączonej.** Przenoszenie elektronarzędzia z palcem opartym na włączniku/wyłączniku lub włożenie do gniazda sieciowego wtyczki włączonego narzędzia, może stać się przyczyną wypadków.
- ▶ **Przed włączeniem elektronarzędzia należy usunąć wszystkie narzędzia nastawcze i klucze maszynowe.** Narzędzia lub klucze, pozostawione w ruchomych częściach urządzenia, mogą spowodować obrażenia ciała.
- ▶ **Należy unikać nienaturalnych pozycji przy pracy. Należy dbać o stabilną pozycję przy pracy i zachowanie równowagi.** Dzięki temu można będzie łatwiej zapanować nad elektronarzędziem w nieprzewidzianych sytuacjach.
- ▶ **Należy nosić odpowiednią odzież. Nie należy nosić luźnej odzieży ani biżuterii. Włosy i odzież należy trzymać z dala od ruchomych części.** Luźna odzież, biżuteria lub długie włosy mogą zostać pochwycone przez ruchome części.
- ▶ **Jeżeli producent przewidział możliwość podłączenia odkurzacza lub systemu odsysania pyłu, należy upewnić się, że są one podłączone i są prawidłowo stosowane.** Użycie urządzenia odsysającego pył może zmniejszyć zagrożenie zdrowia pyłami.
- ▶ **Nie wolno dopuścić, aby rutyna, nabyta w wyniku częstej pracy elektronarzędziem, zastąpiła ściśle prze-**

**strzeżenie zasad bezpieczeństwa.** Brak ostrożności i rozważli podczas obsługi elektronarzędzia może w ułamku spowodować ciężkie obrażenia.

#### Obsługa i konserwacja elektronarzędzi

- ▶ **Nie należy przeciążać elektronarzędzia. Należy dobrać odpowiednie elektronarzędzie do wykonywanej czynności.** Odpowiednio dobrane elektronarzędzie wykonana pracę lepiej i bezpieczniej, z prędkością, do jakiej jest przystosowane.
- ▶ **Nie należy używać elektronarzędzia z uszkodzonym włącznikiem/wyłącznikiem.** Elektronarzędzie, którym nie można sterować za pomocą włącznika/wyłącznika, stwarza zagrożenie i musi zostać naprawione.
- ▶ **Przed rozpoczęciem jakichkolwiek prac nastawczych, przed wymianą osprzętu lub przed odłożeniem elektronarzędzia należy wyjąć wtyczkę z gniazda sieciowego i/lub usunąć akumulator.** Ten środek ostrożności ogranicza ryzyko niezamierzonego uruchomienia elektronarzędzia.
- ▶ **Nie używane elektronarzędzia należy przechowywać w miejscu niedostępnym dla dzieci. Nie należy udostępniać narzędzia osobom, które nie są z nim obeznane lub nie zapoznały się z niniejszą instrukcją.** Elektronarzędzia w rękach nieprzeszkolonego użytkownika są niebezpieczne.
- ▶ **Elektronarzędzia i osprzęt należy utrzymywać w niezaginionym stanie technicznym. Należy kontrolować, czy ruchome części urządzenia prawidłowo funkcjonują i nie są zablokowane, czy nie doszło do uszkodzenia niektórych części oraz czy nie występują inne okoliczności, które mogą mieć wpływ na prawidłowe działanie elektronarzędzia. Uszkodzone części należy naprawić przed użyciem elektronarzędzia.** Wiele wypadków spowodowanych jest niewłaściwą konserwacją elektronarzędzi.
- ▶ **Należy stale dbać o czystość narzędzi skrawających i regularnie je ostrzyć.** Starannie konserwowane, ostre narzędzia skrawające rzadziej się blokują i są łatwiejsze w obsłudze.
- ▶ **Elektronarzędzi, osprzętu, narzędzi roboczych itp. należy używać zgodnie z ich instrukcjami oraz uwzględnić warunki i rodzaj wykonywanej pracy.** Wykorzystanie elektronarzędzi do celów niezgodnych z ich przeznaczeniem jest niebezpieczne.
- ▶ **Uchwyty i powierzchnie chwytowe powinny być zawsze suche, czyste i niezabrudzone olejem ani smarem.** Śliskie uchwyty i powierzchnie chwytowe nie pozwalają na bezpieczne trzymanie narzędzia i kontrolę nad nim w nieoczekiwanych sytuacjach.

#### Obsługa i konserwacja elektronarzędzi akumulatorowych

- ▶ **Akumulatory należy ładować tylko w ładowarkach o parametrach określonych przez producenta.** W przypadku użycia ładowarki, przystosowanej do ładowania określonego rodzaju akumulatorów, w sposób niezgodny z przeznaczeniem, istnieje niebezpieczeństwo pożaru.

- ▶ **Elektronarzędzi należy używać wyłącznie z przeznaczonymi do nich akumulatorami.** Użycie innych akumulatorów może stwarzać ryzyko odniesienia obrażeń ciała i zagrożenie pożarem.
- ▶ **Nieużywany akumulator należy przechowywać z dala od metalowych elementów, takich jak spinacze, mone-ty, klucze, gwoździe, śruby lub inne małe przedmioty metalowe, które mogłyby spowodować zwarcie biegunów akumulatora.** Zwarcie biegunów akumulatora może skutkować oparzeniem lub wybuchem pożaru.
- ▶ **Przechowywanie lub użytkowanie akumulatora w nieodpowiednich warunkach może spowodować wyciek elektrolitu.** Należy unikać kontaktu z elektrolitem, a w razie przypadkowego kontaktu, przepłukać skórę wodą. W przypadku dostania się elektrolitu do oczu, należy dodatkowo zasięgnąć porady lekarza. Elektrolit wyciekający z akumulatora może spowodować podrażnienie skóry lub oparzenia.
- ▶ **Nie wolno używać uszkodzonych ani modyfikowanych akumulatorów i elektronarzędzi.** Uszkodzone lub zmodyfikowane akumulatory mogą zachowywać się w sposób nieprzewidywalny, powodując niebezpieczne dla zdrowia skutki (zapłon, eksplozja, obrażenia ciała).
- ▶ **Akumulator należy trzymać z dala od ognia oraz chronić przed ekstremalnymi temperaturami.** Wskutek działania ognia lub temperatury przekraczającej 130°C akumulator może eksplodować.
- ▶ **Należy stosować się do wszystkich wskazówek dotyczących ładowania.** Nie wolno ładować akumulatora lub elektronarzędzia w temperaturze znajdującej się poza zakresem sprecyzowanym w niniejszej instrukcji. Niezgodne z instrukcją ładowanie lub ładowanie w temperaturze niemieszczącej się w zalecanym zakresie może spowodować uszkodzenie akumulatora oraz zwiększa ryzyko pożaru.

#### Serwis

- ▶ **Prace serwisowe przy elektronarzędziu mogą być wykonywane wyłącznie przez wykwalifikowany personel i przy użyciu oryginalnych części zamiennych.** W ten sposób zagwarantowana jest bezpieczna eksploatacja elektronarzędzia.
- ▶ **Nie wolno w żadnym wypadku naprawiać uszkodzonego akumulatora.** Naprawy akumulatora można dokonywać wyłącznie u producenta lub w autoryzowanym punkcie serwisowym.

#### Wskazówki dotyczące bezpieczeństwa pracy sektorami do żywopłotów

- ▶ **Wszystkie części ciała powinny znajdować się w bezpiecznej odległości od noża.** Nie należy próbować usuwać odpadów ogrodowych spomiędzy noży ani przytrzymywać gałęzi przeznaczonych do cięcia przy włączonym silniku. Po wyłączeniu noże poruszają się nadal. Moment nieuwagi podczas pracy może doprowadzić do poważnych urazów ciała.

- ▶ **Nożyce do żywopłotu należy nosić za uchwyt po uprzednim wyłączeniu silnika, zwracając przy tym uwagę, aby nie uruchomić żadnego włącznika/wyłącznika.** Maksymalna uwaga podczas przenoszenia nożyc do żywopłotu zmniejsza ryzyko niezamierzonego uruchomienia i wynikającego z tego niebezpieczeństwa skażenia się nożami.
- ▶ **Na czas transportu i przechowywania nożyc należy zawsze nakładać osłonę ochronną.** Ostrożne obchodzenie się z nożycami zmniejsza ryzyko zranienia się nożami.
- ▶ **Przed przystąpieniem do usuwania zakleszczonego materiału lub konserwacji urządzenia należy upewnić się, że wszystkie włączniki/wyłączniki są wyłączone, a akumulator wyjęty.** Nieoczekiwany rozruch nożyc podczas usuwania zakleszczonego materiału lub podczas konserwacji urządzenia może spowodować poważne obrażenia ciała.
- ▶ **Nożyce do żywopłotu należy obsługiwać, trzymając je wyłącznie za izolowaną rękęjęs, gdyż noże tnące mogą natrafić na ukryte przewody elektryczne.** W wyniku kontaktu noży z przewodem będącym pod napięciem, może dojść do przekazania napięcia na części metalowe urządzenia, co mogłoby spowodować porażenie prądem elektrycznym.
- ▶ **Wszystkie przewody i przyłącza sieciowe należy trzymać z dala od zakresu pracy urządzenia.** Przewody lub przyłącza sieciowe mogą leżeć ukryte w żywopłocie lub wewnątrz krzewów i niechcący zostać przecięte podczas pracy.
- ▶ **Nożyc ogrodowych nie należy stosować podczas brzydkiej pogody, a w szczególności wówczas, gdy istnieje zagrożenie spowodowane uderzeniem piorunem.** W ten sposób można uniknąć porażenia piorunem.

#### Wskazówki dotyczące bezpieczeństwa pracy z nożycami do krzewów/do trawy

- ▶ **Niniejszy wyrób nie jest dostosowany do obsługi przez osoby (wliczając w to dzieci) ograniczone fizycznie, emocjonalnie, lub psychicznie, a także przez osoby z niewystarczającym doświadczeniem i/lub niedostateczną wiedzą.** Wyjątek stanowi sytuacja, w której znajdują się one pod nadzorem osoby odpowiedzialnej za ich bezpieczeństwo lub otrzymały od takiej osoby instrukcje dotyczące posługiwania się tym wyrobem. Dzieci powinny znajdować się pod nadzorem, a produkt zabezpieczony w taki

- sposób, żeby nie mógł służyć do zabawy.
- ▶ Niniejszego produktu nie wolno udostępniać do użytkowania dzieciom, a także osobom, które nie zapoznały się z niniejszymi zaleceniami. Należy zasięgnąć informacji, czy w danym kraju istnieją przepisy, ograniczające wiek użytkownika. Nieużywany produkt należy przechowywać w miejscu niedostępnym dla dzieci.
  - ▶ Osoba obsługująca lub użytkująca urządzenie odpowiedzialna jest za wypadki i szkody na osobie i mieniu, wyrządzone innym osobom.
  - ▶ Nie wolno nigdy użytkować produktu, jeżeli w bezpośredniej bliskości znajdują się osoby postronne, w szczególności dzieci lub zwierzęta domowe.
  - ▶ Nie wolno pracować przy złych warunkach atmosferycznych, w szczególności gdy nadciąga burza.
  - ▶ Wyrób można użytkować tylko przy świetle dziennym lub przy bardzo dobrym oświetleniu sztucznym.
  - ▶ Należy kontrolować, czy osłony urządzenia i zabezpieczenia są w pełni sprawne i właściwie zamontowane. Przed rozpoczęciem pracy z urządzeniem należy przeprowadzić wszelkie konieczne konserwacje i naprawy.
  - ▶ Silnik można włączać tylko wówczas, gdy ręce i stopy nie znajdują się w pobliżu noży tnących.
  - ▶ Stopy i dłonie chronić przed skaleczeniem przez noże tnące.
- ▶ Nie wolno dotykać ani wkładać przedmiotów przewodzących prąd (np. śrubokręta lub podobnych narzędzi) do gniazda micro USB.
  - ▶ **Urządzenie wyposażone jest w niewymienny akumulator.**
- Wskazówki bezpieczeństwa dla ładowarek**
- ▶ Nie wolno w żadnym wypadku zezwolić na obsługę niniejszej ładowarki dzieciom, osobom ograniczonym fizycznie, czuciowo lub umyślowo, a także udostępniać jej osobom z niewystarczającym doświadczeniem i/ lub niedostateczną wiedzą, jak również/lub osobom, które nie zapoznały się z niniejszymi zaleceniami. Należy zasięgnąć informacji, czy w danym kraju istnieją przepisy, ograniczające wiek użytkownika podobnych narzędzi.
  - ▶ **Dzieci powinny znajdować się pod nadzorem.** Tylko w ten sposób można zagwarantować, że nie będą się one bawiły ładowarką.
  - ▶ **Chronić ładowarkę przed deszczem i wilgocią.** Przedostanie się wody do ładowarki zwiększa ryzyko porażenia prądem.
  - ▶ **Ładowarkę należy utrzymywać w czystości.** Zanieczyszczenia mogą spowodować porażenie prądem elektrycznym.
  - ▶ **Przed każdym zastosowaniem należy skontrolować ładowarkę i kabel USB. W razie stwierdzenia uszkodzeń nie wolno stosować ładowarki. Nie wolno samemu otwierać ładowarki. Wszelkiego rodzaju napraw może dokonywać wyłącznie Centrum Serwisowania firmy Bosch.** Uszkodzone ładowarki, i kable USB zwiększają ryzyko porażenia prądem elektrycznym.
  - ▶ **Nie korzystać z ładowarki umieszczonej na łatwopalnym podłożu (np. papier, tekstylia itp.) ani w sąsiedztwie łatwopalnych substancji.** Ze względu na wzrost temperatury ładowarki podczas procesu ładowania istnieje niebezpieczeństwo pożaru.
  - ▶ **W konsekwencji uszkodzenia urządzenia może dojść do wystąpienia niebezpiecznych oparów. Należy za-**

dbać o dopływ świeżego powietrza, a w razie wystąpienia dolegliwości skonsultować się z lekarzem. Opary mogą podrażnić drogi oddechowe

## Symbol

Następujące symbole mają istotne znaczenie podczas czytania i zrozumienia instrukcji eksploatacji. Należy zapamiętać te symbole i ich znaczenia. Właściwa interpretacja symboli ułatwi lepsze i bezpieczniejsze użytkowanie produktu.

| Symbol                                                                              | Znaczenie                                                                                    |
|-------------------------------------------------------------------------------------|----------------------------------------------------------------------------------------------|
|    | Podczas pracy z narzędziem ogrodowym należy zawsze nosić okulary ochronne i stabilne obuwie. |
|    | Ładowarkę należy stosować tylko w suchych pomieszczeniach zamkniętych.                       |
|    | Kierunek ruchu                                                                               |
|    | Kierunek reakcji                                                                             |
|    | Należy nosić rękawice ochronne                                                               |
|    | Masa                                                                                         |
|    | Włączanie                                                                                    |
|   | Wyłączanie                                                                                   |
|  | Dozwolone czynności                                                                          |
|  | Zabronione czynności                                                                         |
| CLICK!                                                                              | Słyszalny dźwięk                                                                             |

## Dane techniczne

| EasyShear                                                                          |            | Nożyce do trawy      | Nożyce do krzewów    |
|------------------------------------------------------------------------------------|------------|----------------------|----------------------|
| Numer katalogowy                                                                   |            | <b>3 600 H33 3..</b> | <b>3 600 H33 3..</b> |
| Napięcie znamionowe                                                                | V $\equiv$ | 3,6                  | 3,6                  |
| Długość noża                                                                       | mm         | -                    | 120                  |
| Odstęp między nożami                                                               | mm         | 80                   | -                    |
| Ciężar zgodnie z EPTA-Procedure 01:2014                                            | kg         | 0,46                 | 0,53                 |
| zalecana temperatura otoczenia podczas ładowania                                   | °C         | 0... +45             | 0... +45             |
| Dopuszczalna temperatura otoczenia podczas pracy <sup>A)</sup> i podczas ładowania | °C         | -10... +50           | -10... +50           |
| <b>Akumulator</b>                                                                  |            | <b>litowo-jonowy</b> | <b>litowo-jonowy</b> |
| Napięcie znamionowe                                                                | V $\equiv$ | 3,6                  | 3,6                  |

## Symbol



## Znaczenie

Osprzęt dodatkowy/części zamienne

## Opis urządzenia i jego zastosowania



**Należy przeczytać wszystkie wskazówki bezpieczeństwa oraz instrukcje.** Zaniedbania w przestrzeganiu wskazówek bezpieczeństwa, instrukcji i zaleceń mogą stać się przyczyną porażenia prądem elektrycznym, pożaru i/lub poważnych obrażeń ciała.

Należy kierować się rysunkami umieszczonymi w tylnej części instrukcji eksploatacji.

## Użycie zgodne z przeznaczeniem

Narzędzie ogrodowe przeznaczone jest do cięcia niewielkich krzewów i krawędzi trawników.

## Przedstawione graficznie komponenty (zob. rys. A)

- (1) Wskaźnik stanu naładowania akumulatora
- (2) Pokrywa gniazda micro USB
- (3) Włącznik/wyłącznik
- (4) Blokada włącznika/wyłącznika
- (5) Ostrona
- (6) Przystawka do cięcia trawy
- (7) Przystawka do cięcia żywopłotu
- (8) Rękojeść (pokryta gumą)
- (9) Kabel USB<sup>a)</sup>
- (10) Ładowarka<sup>a)</sup> (w zależności od kraju przeznaczenia)
- (11) Gniazdo micro USB
- (12) Przycisk odblokowujący pokrywy

a) **Osprzęt ukazany na rysunkach lub opisany w instrukcji użytkowania nie wchodzi w standardowy zakres dostawy. Kompletny asortyment wyposażenia dodatkowego można znaleźć w naszym katalogu osprzętu.**



| EasyShear                |    | Nożyce do trawy | Nożyce do krzewów |
|--------------------------|----|-----------------|-------------------|
| Pojemność                | Ah | 1,5             | 1,5               |
| Liczba ogniw akumulatora |    | 1               | 1                 |
| <b>Przewód ładowania</b> |    |                 |                   |
| Numer katalogowy         |    | 1 607 000 CG9   | 1 607 000 CG9     |

A) ograniczona wydajność w przypadku temperatur <0 °C

| <b>Ładowarka</b>                                |    |  |                    |
|-------------------------------------------------|----|--|--------------------|
| Numer katalogowy                                |    |  |                    |
|                                                 | UE |  | 2 609 120 713      |
|                                                 | UK |  | 2 609 120 718      |
| Prąd ładowania                                  | A  |  | 1,0                |
| Czas ładowania (przy rozładowanym akumulatorze) | h  |  | 3,5                |
| Ciężar odpowiednio do EPTA-Procedure 01:2014    | kg |  | 0,03 <sup>A)</sup> |
| Klasa ochrony                                   |    |  | □ / II             |

#### A) w zależności od kraju przeznaczenia

Dane obowiązują dla napięcia znamionowego [U] 230 V. Przy napięciach odbiegających od powyższego i w przypadku specjalnych wersji produktu sprzedawanych w niektórych krajach dane te mogą się różnić.

## Informacje o emisji hałasu i drgań

### Nożyce do trawy

Wartości pomiarowe hałasu określono zgodnie z normą **EN 50636-2-94**.

Określony wg skali A poziom ciśnienia akustycznego urządzenia wynosi standardowo poniżej 70 dB(A). Niepewność pomiaru K = 3 dB.

Wartości łączne drgań  $a_h$  (suma wektorowa z trzech kierunków) i niepewność pomiaru K oznaczone zgodnie z normą **EN 50636-2-94**:

$$a_h < 2,5 \text{ m/s}^2, K = 1,5 \text{ m/s}^2,$$

### Sektor do żywoplotu

Wartości pomiarowe hałasu określono zgodnie z normą **EN 62841-4-2**.

Określony wg skali A poziom ciśnienia akustycznego urządzenia wynosi standardowo poniżej 70 dB(A). Niepewność pomiaru K = 3 dB.

Wartości łączne drgań  $a_h$  (suma wektorowa z trzech kierunków) i niepewność pomiaru K oznaczone zgodnie z normą **EN 62841-4-2**:

$$a_h < 2,5 \text{ m/s}^2, K = 1,5 \text{ m/s}^2,$$

Podany w niniejszej instrukcji poziom drgań i poziom emisji hałasu zostały zmierzone zgodnie ze znormalizowaną procedurą pomiarową i mogą zostać użyte do porównywania elektronarzędzi. Można ich także użyć do wstępnej oceny poziomu drgań i poziomu emisji hałasu.

Podany poziom drgań i poziom emisji hałasu jest reprezentatywny dla podstawowych zastosowań elektronarzędzia. Jeżeli elektronarzędzie użyte zostanie do innych zastosowań lub z innymi narzędziami roboczymi, a także jeśli nie będzie właściwie konserwowane, poziom drgań i poziom emisji hałasu mogą różnić się od podanych wartości. Podane powyżej

przyczyny mogą spowodować podwyższenie poziomu drgań i poziomu emisji hałasu w czasie pracy.

Aby dokładnie ocenić poziom drgań i poziom emisji hałasu, należy wziąć pod uwagę także okresy, gdy urządzenie jest wyłączone lub gdy jest ono wprawdzie włączone, ale nie jest używane do pracy. Podane powyżej przyczyny mogą spowodować obniżenie poziomu drgań i poziomu emisji hałasu w czasie pracy.

Należy wprowadzić dodatkowe środki bezpieczeństwa, mające na celu ochronę osoby obsługującej przed skutkami ekspozycji na drgania, np.: konserwacja elektronarzędzia i narzędzi roboczych, zapewnienie odpowiedniej temperatury, aby nie dopuścić do wyziębienia rąk, właściwa organizacja czynności wykonywanych podczas pracy.

## Uruchomienie urządzenia

- **Stosować wolno tylko te ładowarki, które zostały wyszczególnione w Danych Technicznych.** Tylko te ładowarki dostosowane są do ładowania zastosowanego w narzędziu pomiarowym akumulatora litowo-jonowego.

### Ładowanie akumulatora (zob. rys. B)

**Wskazówka:** Akumulator dostarczany jest w stanie częściowo naładowanym. Aby zagwarantować wykorzystanie najwyższej wydajności akumulatora, należy przed pierwszym użyciem całkowicie naładować akumulator w ładowarce.

Akumulator litowo-jonowy można doładować w dowolnej chwili, nie powodując tym skrócenia jego żywotności. Przerwanie procesu ładowania nie niesie za sobą ryzyka uszkodzenia ogniw akumulatora.

Dzięki systemowi elektronicznej ochrony ogniw „Electronic Cell Protection (ECP)” akumulator litowo-jonowy jest zabez-



pieczony przed głębokim rozładowaniem. Przy rozładowanym akumulatorze układ ochronny wyłącza wyrób: Narzędzie ogrodowe przestaje działać.

**Wskazówka:** Gniazdo micro USB (11) do podłączania przewodu micro USB (9) umieszczone jest w uchwycie.

Akumulator należy naładować, gdy wskaźnik naładowania (1) świeci się na czerwono. Wyłączyć urządzenie i wyjąć akumulator.

Urządzenie podłączyć załączonym w dostawie przewodem micro USB (9) do ładowarki (10). Włożyć wtyczkę ładowarki (10) do gniazda sieciowego. Rozpocznie się proces ładowania.

Podczas ładowania uchwyt urządzenia rozgrzewa się. Jest to zjawisko normalne.

Wskaźnik stopnia naładowania akumulatora (1) świeci się podczas procesu ładowania czerwonym światłem ciągłym. Gdy akumulator jest całkowicie naładowany, wskaźnik ładowania akumulatora (1) wyłącza się.

Po zakończeniu procesu ładowania ładowarkę należy odłączyć od sieci.

Przestrzegać wskazówek dotyczących utylizacji odpadów.

### Montaż/demontaż noży tnących (zob rys. C)

Wcisnąć przycisk (12) i przesunąć pokrywę (5) do tyłu. Zdjąć pokrywę (5) z obudowy.

Odchylić nóż (6)/(7) do góry i wyjąć nóż (6)/(7).

Ustawić nóż (6)/(7) tak, aby umieszczone na nim wgłębienia przystawały do trzpieni mocujących, a następnie przygiąć nóż (6)/(7) do dołu.

Nałożyć ponownie pokrywę (5) i przesunąć ją do przodu tak, aby zaskoczyła w zapadce.

### Praca

- ▶ Należy zwrócić uwagę, aby pokrywka gniazda USB (2) była zamknięta podczas pracy urządzenia. W ten sposób można uniknąć przeniknięcia kurzu do jej wnętrza.
- ▶ Nie wolno stosować uszkodzonych noży (np. wykazujących rysy lub pęknięcia). Uszkodzony nóż należy natychmiast wymienić na nowy.

### Włączanie/wyłączanie (zob. rys. D)

Wcisnąć blokadę włącznika (4) i przytrzymując ją w tej pozycji uruchomić włącznik/wyłącznik (3).

Zwolnić przycisk blokady (4).

### Lokalizacja usterek

| Symptomy                                                           | Możliwa przyczyna                   | Rozwiązanie                                                                                 |
|--------------------------------------------------------------------|-------------------------------------|---------------------------------------------------------------------------------------------|
| Zbyt krótki czas pracy na jedno ładowanie akumulatora              | Kończy się żywotność akumulatora    | Skontaktować się z punktem serwisowym.                                                      |
| Wskaźnik ładowania akumulatora świeci się na czerwono, a narzędzie | Zbyt wysoka temperatura akumulatora | Zbyt wysoka temperatura otoczenia. Nie wolno wystawiać narzędzia ogrodowego na bezpośrednie |

Uruchomienie włącznika/wyłącznika (3) sygnalizowane jest zielonym światłem ciągłym diody LED.

### Wskaźnik stanu naładowania akumulatora

| Dioda LED                                                                                                | Pojemność |
|----------------------------------------------------------------------------------------------------------|-----------|
| Dioda LED świeci się zielonym światłem ciągłym                                                           | 33–100 %  |
| Dioda LED świeci się czerwonym światłem ciągłym, podczas gdy włącznik/wyłącznik wciśnięty jest do połowy | 0–33 %    |

### Przycinanie żywopłotu (tylko nożyce do krzewów)

- ▶ Należy koniecznie zadbać o to, by podczas usuwania zakleszczonego materiału lub konserwacji wyrób był wyłączony. Niezamierzony rozruch może stać się przyczyną poważnych obrażeń ciała.

Przed przystąpieniem do pracy należy dokładnie skontrolować żywopłot pod kątem niewidocznych przedmiotów, np. fragmentów płotu.

Możliwe jest cięcie gałęzi o maksymalnej grubości 8 mm. Aby naprowadzić gałęzie pod noże, należy przesunąć wyrób równomiernie do przodu po linii cięcia. Dwustronna listwa tnąca umożliwia cięcie w obu kierunkach lub cięcie ruchem wahadłowym.

Po zakończeniu pracy nóż tnący należy zabezpieczyć, nakładając na niego osłonę.

### Zalecane terminy strzyżenia

Żywopłoty liściaste najlepiej przycinać w czerwcu lub październiku.

Żywopłoty iglaste najlepiej przycinać w kwietniu lub sierpniu.

Sosnowce i inne szybko rosnące krzewy należy przycinać mniej więcej co 6 tygodni zaczynając od maja.

### Przycinanie krawędzi trawnika (tylko nożyce do trawy)

Prowadzić wyrób wzdłuż krawędzi trawnika. Należy zwracać uwagę, by ostrze nie natrafiało na wybrukowane podłoża, kamienie i obmurowania ogrodowe, gdyż skraca się w ten sposób jego żywotność.

Po zakończeniu pracy nóż tnący należy zabezpieczyć, nakładając na niego osłonę.

| Symptomy                            | Możliwa przyczyna | Rozwiązanie                                                                           |
|-------------------------------------|-------------------|---------------------------------------------------------------------------------------|
| dzie ogrodowe nie daje się włączyć. |                   | nie działanie promieni słonecznych. Odczekać 10–15 minut, aż akumulator się ochłodzi. |

## Konserwacja i serwis

### Konserwacja, czyszczenie i przechowywanie

#### ► **Utrzymywanie narzędzia ogrodowego w czystości gwarantuje wydajną i bezpieczną pracę.**

Nie należy umieszczać żadnych przedmiotów na obudowie narzędzia ogrodowego.

Utrzymywanie wyrobu i jego otworów wentylacyjnych w czystości gwarantuje wydajną i bezpieczną pracę.

Nie wolno spryskiwać wyrobu wodą.

Nie wolno zanurzać wyrobu w wodzie.

Niniejszy wyrób należy przechowywać w bezpiecznym, suchym i niedostępnym dla dzieci miejscu.

Nie należy umieszczać żadnych przedmiotów na obudowie wyrobu.

Aby zagwarantować bezpieczną pracę przy użyciu niniejszego wyrobu, należy regularnie kontrolować, czy wszystkie nakrętki, trzpienie i śruby są mocno dokręcone.

W trosce o własne bezpieczeństwo należy zawsze przeprowadzać wizualną kontrolę wyrobu i w razie potrzeby wymienić zużyte lub uszkodzone części.

Upewnić się, czy części zamienne zostały wyprodukowane przez firmę Bosch.

### Obsługa klienta oraz doradztwo dotyczące użytkownika

Ze wszystkimi pytaniami, dotyczącymi naprawy i konserwacji nabytego produktu oraz dostępu do części zamiennych, prosimy zwracać się do punktów obsługi klienta. Rysunki techniczne oraz informacje o częściach zamiennych można znaleźć pod adresem: [www.bosch-pt.com](http://www.bosch-pt.com)

Nasz zespół doradztwa dotyczącego użytkownika odpowie na wszystkie pytania związane z produktami firmy Bosch oraz ich osprzętem.

Przy wszystkich zgłoszeniach oraz zamówieniach części zamiennych konieczne jest podanie 10-cyfrowego numeru katalogowego, znajdującego się na tabliczce znamionowej produktu.

#### Polska

Robert Bosch Sp. z o.o.

Serwis Elektronarzędzi

Ul. Jutrzenki 102/104

02-230 Warszawa

Na [www.serwisbosch.com](http://www.serwisbosch.com) znajdują Państwo wszystkie szczegółowe informacje dotyczące usług serwisowych online.

Tel.: 22 7154450

Faks: 22 7154440

E-Mail: [bsc@pl.bosch.com](mailto:bsc@pl.bosch.com)

[www.bosch-pt.pl](http://www.bosch-pt.pl)

#### Pozostałe adresy serwisów znajdują się na stronie:

[www.bosch-pt.com/serviceaddresses](http://www.bosch-pt.com/serviceaddresses)

### Transport

Załączone w dostawie akumulatory litowo-jonowe podlegają wymaganiom przepisów dotyczących towarów niebezpiecznych. Akumulatory mogą być transportowane drogą lądową przez użytkownika, bez konieczności spełnienia jakichkolwiek dalszych warunków.

W przypadku przesyłki przez osoby trzecie (np. transport drogą powietrzną lub za pośrednictwem firmy spedycyjnej) należy dostosować się do szczególnych wymogów dotyczących opakowania i oznakowania towaru. W takim wypadku podczas przygotowywania towaru do wysyłki należy skonsultować się z ekspertem ds. towarów niebezpiecznych.

### Utylizacja odpadów



Wyroby, akumulatory, osprzęt i opakowanie należy oddać do powtórnego przetworzenia zgodnie z obowiązującymi przepisami w zakresie ochrony środowiska.



Wyrobow, a także akumulatorów/baterii nie wolno wyrzucać do odpadów z gospodarstwa domowego!

### Tylko dla krajów UE:

Zgodnie z europejską wytyczną 2012/19/UE, niezdatne do użytku wyroby, a zgodnie z europejską wytyczną 2006/66/WE uszkodzone lub zużyte akumulatory/baterie, należy zbierać osobno i doprowadzić do ponownego przetworzenia zgodnego z zasadami ochrony środowiska.

### Akumulatory/baterie:

#### Li-Ion:

Prosimy postępować zgodnie ze wskazówkami umieszczonymi w rozdziale Transport (zob. „Transport”, Strona 101).

#### ► **Wyjmowanie wbudowanych akumulatorów w celu ich utylizacji dozwolone jest wyłącznie przez odpowiedni personel fachowy.** Otwarcie obudowy może spowodować uszkodzenie wyrobu.

Przed wyjęciem akumulatora z wyrobu, należy wyrób włączyć kilkakrotnie, aż do całkowitego rozładowania akumulatora. Aby wyjąć akumulator, należy odkręcić śruby w obudowie i zdjąć obudowę. Aby uniknąć zwarcia wewnętrznego akumulatora, jego przyłącza należy odłączać oddzielnie, izolując po kolei bieguny. Także w przypadku całkowitego rozładowania w akumulatorze znajduje się tzw. 'pozostała pojemność', która może doprowadzić do zwarcia.

# Čeština

## Bezpečnostní upozornění

### Vysvětlení symbolů



Pročtěte si návod k použití.



Dbejte na to, aby nebyly v blízkosti stojící osoby zraněny odletujícími cizími tělesy.



Varování: Pokud výrobek pracuje, udržujte vůči němu bezpečný odstup.



Výrobek nepoužívejte v dešti ani je dešti nevystavujte.



Pozor: Strážný nůž po vypnutí výrobku dobíhá!



Udržuje své ruce daleko od nože.

### Obecné bezpečnostní pokyny pro elektrické nářadí

**⚠ VÝSTRAHA** Prostudujte si všechny bezpečnostní výstrahy, pokyny, ilustrace a specifikace k tomuto elektrickému nářadí. Nedodržování všech níže uvedených pokynů může mít za následek úraz elektrickým proudem, požár a/nebo těžké poranění.

**Všechna varovná upozornění a pokyny do budoucna uschovejte.**

V upozorněních použitý pojem „elektrické nářadí“ se vztahuje na elektrické nářadí napájené ze sítě (se síťovým kabelem) a na elektrické nářadí napájené akumulátorem (bez síťového kabelu).

#### Bezpečnost pracoviště

- ▶ **Udržujte pracoviště v čistotě a dobře osvětlené.** Nepořádek nebo neosvětlené pracoviště mohou vést k úrazům.
- ▶ **S elektrickým nářadím nepracujte v prostředí ohroženém explozí, kde se nacházejí hořlavé kapaliny, plyny nebo prach.** Elektrické nářadí vytváří jiskry, které mohou prach nebo páry zapálit.
- ▶ **Děti a jiné osoby udržujte při použití elektrického nářadí v bezpečné vzdálenosti od pracoviště.** Při rozptýlení můžete ztratit kontrolu nad nářadím.

#### Elektrická bezpečnost

- ▶ **Zástrčky elektrického nářadí musí lícovat se zásuvkou. Zástrčka nesmí být žádným způsobem upravena. S elektrickým nářadím s ochranným uzemněním nepoužívejte žádné adaptérové zástrčky.** Neupravené zástrčky a odpovídající zásuvky snižují riziko zásahu elektrickým proudem.
- ▶ **Zabraňte kontaktu těla s uzemněnými povrchy, jako jsou např. potrubí, topení, sporáky a chladničky.** Je-li vaše tělo uzemněno, existuje zvýšené riziko zásahu elektrickým proudem.
- ▶ **Chraňte elektrické nářadí před deštěm a vlhkem.** Vniknutí vody do elektrického nářadí zvyšuje nebezpečí zásahu elektrickým proudem.
- ▶ **Dbejte na účel kabelu. Nepoužívejte jej k nošení elektrického nářadí nebo k vytažení zástrčky ze zásuvky. Udržujte kabel v bezpečné vzdálenosti od tepla, oleje, ostrých hran nebo pohyblivých dílů.** Poškozené nebo spletené kabely zvyšují riziko zásahu elektrickým proudem.
- ▶ **Pokud pracujete s elektrickým nářadím venku, použijte pouze takové prodlužovací kabely, které jsou způsobilé i pro venkovní použití.** Použití prodlužovacího kabelu, jež je vhodný pro použití venku, snižuje riziko zásahu elektrickým proudem.
- ▶ **Pokud se nelze vyhnout provozu elektrického nářadí ve vlhkém prostředí, použijte proudový chránič.** Použití proudového chrániče snižuje riziko zásahu elektrickým proudem.

#### Osobní bezpečnost

- ▶ **Buďte pozorní, dávejte pozor na to, co děláte a přistupujte k práci s elektrickým nářadím rozumně. Nepoužívejte žádné elektrické nářadí, pokud jste unaveni nebo pod vlivem drog, alkoholu či léků.** Moment nepozornosti při použití elektrického nářadí může vést k vážným poraněním.
- ▶ **Používejte ochranné osobní pomůcky. Noste ochranné brýle.** Nošení osobních ochranných pomůcek, jako je maska proti prachu, bezpečnostní obuv s protiskluzovou podrážkou, ochranná přilba nebo sluchátka, podle aktuálních podmínek, snižuje riziko poranění.
- ▶ **Zabraňte neúmyslnému uvedení do provozu. Přesvědčte se, že je elektrické nářadí vypnuté, dříve než jej uchopíte, poneseťe či připojíte na zdroj napájení a/nebo akumulátor.** Máte-li při nošení elektrického nářadí prst na spínači, nebo pokud nářadí připojíte ke zdroji napájení zapnuté, může dojít k úrazu.
- ▶ **Než elektrické nářadí zapnete, odstraňte seřizovací nástroje nebo klíče.** Nachází-li se v otáčivém dílu elektrického nářadí nějaký nástroj nebo klíč, může dojít k poranění.
- ▶ **Nepřeceňujte své síly. Zajistěte si bezpečný postoj a udržujte vždy rovnováhu.** Tím můžete elektrické nářadí v neočekávaných situacích lépe kontrolovat.

- ▶ **Noste vhodný oděv. Nenoste volný oděv ani šperky. Vlasy a oděv udržujte v bezpečné vzdálenosti od pohybujících se dílů.** Volný oděv, šperky nebo dlouhé vlasy mohou být zachyceny pohybujícími se díly.
- ▶ **Lze-li namontovat odsávací či zachycující přípravky, přesvědčte se, že jsou připojeny a správně použity.** Odsávání prachu může snížit ohrožení prachem.
- ▶ **Dbejte na to, abyste při častém používání nářadí nebyli méně ostražití a nezapomínali na bezpečnostní zásady.** Nedbalé ovládání může způsobit těžké poranění za zlomek sekundy.
- ▶ **Do elektrického nářadí používejte pouze k tomu určené akumulátory.** Použití jiných akumulátorů může vést k poranění či požáru.
- ▶ **Nepoužívaný akumulátor uchovávejte v bezpečné vzdálenosti od kovových předmětů, jako jsou kancelářské sponky, mince, klíče, hřebíky, šrouby nebo jiné drobné kovové předměty, které mohou způsobit přemostění kontaktů.** Zkrat mezi kontakty akumulátoru může mít za následek popáleniny nebo požár.

#### Svědomitě zacházení a používání elektrického nářadí

- ▶ **Elektrické nářadí nepřetěžujte. Pro svou práci použijte k tomu určené elektrické nářadí.** S vhodným elektrickým nářadím budete pracovat v dané oblasti lépe a bezpečněji.
- ▶ **Nepoužívejte elektrické nářadí, jestliže jej nelze spínačem zapnout a vypnout.** Elektrické nářadí, které nelze ovládat spínačem, je nebezpečné a musí se opravit.
- ▶ **Než provedete seřízení elektrického nářadí, výměnu příslušenství nebo nářadí odložíte, vytáhněte zástrčku ze zásuvky a/nebo odstraňte odpojitelný akumulátor.** Toto preventivní opatření zabrání neúmyslnému zapnutí elektrického nářadí.
- ▶ **Uchovávejte nepoužívané elektrické nářadí mimo dosah dětí. Nenechte nářadí používat osoby, které s ním nejsou seznámeny nebo nečetly tyto pokyny.** Elektrické nářadí je nebezpečné, je-li používáno nezkušenými osobami.
- ▶ **Pečujte o elektrické nářadí a příslušenství svědomitě. Zkontrolujte, zda pohyblivé díly nářadí bezvadně fungují a nevzpříčují se, zda díly nejsou zlomené nebo poškozené tak, že by ovlivňovaly funkce elektrického nářadí. Poškozené díly nechte před použitím elektrického nářadí opravit.** Mnoho úrazů má příčinu ve špatně udržovaném elektrickém nářadí.
- ▶ **Řezné nástroje udržujte ostré a čisté.** Pečlivě ošetřované řezné nástroje s ostrými řeznými hranami se méně vzpříčují a dají se snáze vést.
- ▶ **Používejte elektrické nářadí, příslušenství, nástroje apod. podle těchto pokynů. Respektujte přitom pracovní podmínky a prováděnou činnost.** Použití elektrického nářadí pro jiné než určené použití může vést k nebezpečným situacím.
- ▶ **Udržujte rukojeti a úchopové plochy suché, čisté a bez oleje a maziva.** Kluzké rukojeti a úchopové plochy neumožňují bezpečnou manipulaci a ovládání nářadí v neočekávaných situacích.

#### Použití a péče o akumulátorové nářadí

- ▶ **Akumulátory nabíjejte pouze v nabíječce, která je doporučena výrobcem.** U nabíječky, která je vhodná pro určitý druh akumulátorů, existuje nebezpečí požáru, je-li používána s jinými akumulátory.
- ▶ **Při přepravě nebo uskladnění nůžek na živý plot vždy natáhněte kryt nožů.** Pečlivé zacházení s nůžkami na živý plot snižuje nebezpečí zranění od nožů.
- ▶ **Pokud odstraňujete sevřený stříhaný materiál nebo na nářadí provádíte údržbu, zajistěte, aby byly všechny spínače vypnuté a akumulátor odstraněný nebo odpojený.** Neočekávaný rozběh nůžek na živý plot při

#### Servis

- ▶ **Nechte své elektrické nářadí opravit pouze kvalifikovaným odborným personálem a pouze s originálními náhradními díly.** Tím bude zajištěno, že bezpečnost elektrického nářadí zůstane zachována.
- ▶ **Nikdy neprovádějte servis poškozených akumulátorů.** Servis akumulátorů by měl provádět pouze výrobce nebo autorizovaná opravna.

#### Bezpečnostní upozornění pro nůžky na živý plot

- ▶ **Udržujte všechny části těla daleko od nože. Nepokoušejte se při běžícím noži odstraňovat ustřížený materiál nebo stříhaný materiál přidržovat.** Nože se po vypnutí dále pohybují. Moment nepozornosti při používání nůžek na živý plot může vést k těžkým zraněním.
- ▶ **Nůžky na živý plot noste za rukojeť s noži v klidu a dbejte na to, aby nebyl žádný spínač stisknutý.** Svědomité nošení nůžek na živý plot snižuje riziko neúmyslného startu a z toho vyplývajícího zranění od nožů.
- ▶ **Při přepravě nebo uskladnění nůžek na živý plot vždy natáhněte kryt nožů.** Pečlivé zacházení s nůžkami na živý plot snižuje nebezpečí zranění od nožů.
- ▶ **Pokud odstraňujete sevřený stříhaný materiál nebo na nářadí provádíte údržbu, zajistěte, aby byly všechny spínače vypnuté a akumulátor odstraněný nebo odpojený.** Neočekávaný rozběh nůžek na živý plot při

odstraňování sevřeného stříhaného materiálu nebo při pracích údržby může vést k těžkým zraněním.

- ▶ **Držte nůžky na živý plot pouze na izolovaných plochách rukojeti, poněvadž nůž může přijít do styku se skrytými elektrickými kabelemi.** Kontakt nožů s elektrickým vedením pod napětím může přivést napětí i na kovové díly nůžek na živý plot a vést k zásahu elektrickým proudem.
- ▶ **Udržujte všechny síťové kabele a vedení daleko od oblasti stříhání.** Síťové kabele nebo el. vedení mohou být v živém plotě či v keřích skrytá a tudíž mohou být nožem přefata.
- ▶ **Nůžky na živý plot nepoužívejte při špatném počasí, zejména pokud existuje nebezpečí zásahu bleskem.** To snižuje nebezpečí zasažení bleskem.

#### **Bezpečnostní upozornění pro nůžky na trávu/keře**

- ▶ Tento výrobek není určen k tomu, aby jej používaly osoby (včetně dětí) s omezenými fyzickými, smyslovými nebo duševními schopnostmi nebo s nedostatkem zkušeností a / nebo vědomostí, ledaže budou kvůli své bezpečnosti pod dohledem kompetentní osoby nebo od ní obdržely pokyny, jak výrobek používat. Děti by měly být pod dohledem, aby bylo zajištěno, že si s výrobkem nehrají.
- ▶ Nikdy nedovolte dětem nebo osobám, jež nejsou obeznámeny s těmito pokyny, výrobek používat. Národní předpisy možná vymezují věk obsluhy. Pokud výrobek nepoužíváte, uschovávejte jej mimo dosah dětí.
- ▶ Obsluha nebo uživatel je zodpovědný za nehody nebo ublížení jiným osobám nebo jejich majetku.
- ▶ Výrobek nikdy neprovozujte, zatímco se v bezprostřední blízkosti zdržují

osoby, zejména děti nebo domácí zvířata.

- ▶ Nestříhejte při špatných povětrnostních podmínkách, zejména nikoli při nastupující bouřce.
- ▶ Výrobek používejte pouze za denního světla nebo dobrého umělého osvětlení.
- ▶ Zkontrolujte, zda jsou kryty a ochranné přípravky nepoškozené a správně namontované. Před použitím proveďte případně nutnou údržbu a opravy.
- ▶ Motor zapněte pouze tehdy, pokud nejsou Vaše ruce a nohy v blízkosti střížných nožů.
- ▶ Chraňte se před poraněním nohou a rukou od střížných nožů.
- ▶ Nesahejte a nezastrkávejte žádné vodivé předměty (jako šroubováky či podobně) do Micro USB zdířky.
- ▶ **Nářadí obsahuje akumulátor, jež není vyměnitelný.**

#### **Bezpečnostní upozornění pro nabíječky**

- ▶ Nikdy nedovolte nabíječku používat dětem, osobám s omezenými fyzickými, smyslovými nebo duševními schopnostmi či nedostatečnou zkušeností a/nebo nedostatečnými vědomostmi a/nebo osobám neseznámeným s těmito pokyny. Národní předpisy mohou vymezovat věk obsluhy.
- ▶ **Dohlížejte na děti.** Tak bude zajištěno, že si děti nebudou s nabíječkou hrát.

- ▶ **Chraňte nabíječku před deštěm a vlhkem.** Vniknutí vody do nabíječky zvyšuje riziko zásahu elektrickým proudem.
- ▶ **Nabíječka se musí udržovat v čistotě.** Při znečištění hrozí nebezpečí zásahu elektrickým proudem.
- ▶ **Před každým použitím zkontrolujte nabíječku a USB kabel. Pokud se zjistí poškození, nabíječku nepoužívejte. Sami nabíječku nikdy neotvírejte. Všechny opravy musejí být provedeny servisním střediskem Bosch.** Poškozené nabíječky a USB kabely zvyšují riziko zásahu elektrickým proudem.
- ▶ **Nabíječku neprovazujte na lehce hořlavém podkladu (např. papír, textil apod.) resp. v hořlavém prostředí.** Z důvodu zahřívání nabíječky, jež vzniká při nabíjení, existuje nebezpečí požáru.
- ▶ **Při poškození nářadí mohou vystupovat výpary. Zajistěte přívod čerstvého vzduchu a při potížích vyhledejte lékaře.** Páry mohou dráždit dýchací cesty.

### Symbole

Následující symboly mají význam pro čtení a pochopení návodu k obsluze. Zapamatujte si symboly a jejich význam. Správná interpretace symbolů Vám pomůže výrobek lépe a bezpečněji používat.

| Symbol | Význam                                                              |
|--------|---------------------------------------------------------------------|
|        | Když s výrobkem pracujete, vždy noste ochranné brýle a pevnou obuv. |
|        | Nabíječku používejte pouze v interiérech, za suchých podmínek.      |
|        | Směr pohybu                                                         |
|        | Směr reakce                                                         |
|        | Noste ochranné rukavice                                             |
|        | Hmotnost                                                            |
|        | Zapnutí                                                             |

### Technické údaje

| EasyShear                             |    | Nůžky na trávu       | Nůžky na keře        |
|---------------------------------------|----|----------------------|----------------------|
| Objednáací číslo                      |    | <b>3 600 H33 3..</b> | <b>3 600 H33 3..</b> |
| Jmenovité napětí                      | V~ | 3,6                  | 3,6                  |
| Délka nože                            | mm | -                    | 120                  |
| Šířka nože                            | mm | 80                   | -                    |
| Hmotnost podle EPTA-Procedure 01:2014 | kg | 0,46                 | 0,53                 |

| Symbol | Význam                      |
|--------|-----------------------------|
|        | Vypnutí                     |
|        | Dovolené počínání           |
|        | Zakázané počínání           |
| CLICK! | Slyšitelný zvuk             |
|        | Příslušenství/náhradní díly |

### Popis výrobku a výkonu



**Přečtěte si všechna bezpečnostní upozornění a pokyny.** Nedodržování bezpečnostních upozornění a pokynů může mít za následek úraz elektrickým proudem, požár a / nebo těžká poranění.

Dbejte prosím vyobrazení v zadní části návodu k použití.

### Použití v souladu s určeným účelem

Zahradní nářadí je určeno k provádění lehkých stříhacích prací na keřích a okrajích trávníku.

### Zobrazené komponenty (viz obrázek A)

- (1) Ukazatel stavu nabití akumulátoru
- (2) Kryt zdičky micro USB
- (3) Spínač
- (4) Blokování zapnutí spínače
- (5) Kryt
- (6) Nástavec nůžek na trávu
- (7) Nástavec nůžek na živý plot
- (8) Rukojeť (izolovaná plocha rukojeti)
- (9) USB kabel<sup>a)</sup>
- (10) Nabíječka<sup>a)</sup> (specifická podle země)
- (11) Micro USB zdička
- (12) Odjišťovací tlačítko krytu

a) **Zobrazené nebo popsané příslušenství nepatří k standardnímu obsahu dodávky. Kompletní příslušenství naleznete v našem programu příslušenství.**



| EasyShear                                                         |                  | Nůžky na trávu | Nůžky na keře |
|-------------------------------------------------------------------|------------------|----------------|---------------|
| Doporučená teplota prostředí při nabíjení                         | °C               | 0... +45       | 0... +45      |
| Dovolená teplota okolí při provozu <sup>A)</sup> a při skladování | °C               | -10... +50     | -10... +50    |
| Akumulátor                                                        |                  | Li-ion         | Li-ion        |
| Jmenovité napětí                                                  | V <sub>nom</sub> | 3,6            | 3,6           |
| Kapacita                                                          | Ah               | 1,5            | 1,5           |
| Počet článků akumulátoru                                          |                  | 1              | 1             |
| Nabíjecí kabel                                                    |                  |                |               |
| Objednací číslo                                                   |                  | 1 607 000 CG9  | 1 607 000 CG9 |

A) Omezený výkon při teplotách <0 °C

### Nabíječka

|                                       |    |  |                    |
|---------------------------------------|----|--|--------------------|
| Objednací číslo                       |    |  |                    |
|                                       | EU |  | 2 609 120 713      |
|                                       | UK |  | 2 609 120 718      |
| Nabíjecí proud                        | A  |  | 1,0                |
| Doba nabíjení (vybitý akumulátor)     | h  |  | 3,5                |
| Hmotnost podle EPTA-Procedure 01:2014 | kg |  | 0,03 <sup>A)</sup> |
| Třída ochrany                         |    |  | □ / II             |

#### A) specifické podle země

Údaje platí pro jmenovité napětí [U] 230 V. U odlišných napětí a u specifických provedení pro příslušné země se mohou tyto údaje lišit.

## Informace o hluku a vibracích

### Nůžky na trávu

Naměřené hodnoty hluku zjištěny podle **EN 50636-2-94**.

Hodnocená hladina akustického tlaku A nářadí je typicky menší než 70 dB(A). Nepřesnost K = 3 dB.

Celkové hodnoty vibrací  $a_h$  (vektorový součet tří os) a nepřesnost K zjištěny podle **EN 50636-2-94**:

$$a_h < 2,5 \text{ m/s}^2, K = 1,5 \text{ m/s}^2,$$

### Nůžky na živý plot

Naměřené hodnoty hluku zjištěny podle **EN 62841-4-2**.

Hodnocená hladina akustického tlaku A nářadí je typicky menší než 70 dB(A). Nepřesnost K = 3 dB.

Celkové hodnoty vibrací  $a_h$  (vektorový součet tří os) a nepřesnost K zjištěny podle **EN 62841-4-2**:

$$a_h < 2,5 \text{ m/s}^2, K = 1,5 \text{ m/s}^2,$$

Úroveň vibrací a úroveň hluku, které jsou uvedené v těchto pokynech, byly změřeny pomocí normované měřicí metody a lze je použít pro vzájemné porovnání elektronářadí. Hodí se i pro předběžný odhad zatížení vibracemi a hlukem.

Uvedená úroveň vibrací a úroveň hluku reprezentuje hlavní použití elektronářadí. Pokud se ovšem bude elektronářadí používat pro jiné práce, s jinými nástroji nebo s nedostatečnou údržbou, může se úroveň hluku a úroveň vibrací lišit. To může zatížení vibracemi a hlukem po celou pracovní dobu zřetelně zvýšit.

Pro přesný odhad zatížení vibracemi a hlukem by měly být zohledněny i doby, kdy je nářadí vypnuté nebo běží, ale ve

skutečnosti se nepoužívá. To může zatížení vibracemi a hlukem po celou pracovní dobu výrazně snížit.

Stanovte dodatečná bezpečnostní opatření k ochraně obsluhy před účinky vibrací, jako je např. údržba elektronářadí a nástrojů, udržování teplých rukou, organizace pracovních procesů.

## Uvedení do provozu

- **Používejte pouze nabíječky uvedené v technických datech.** Pouze tyto nabíječky jsou sladěné s akumulátory Li-ion použitými u Vašeho výrobku.

### Nabíjení akumulátoru (viz obrázek B)

**Upozornění:** Akumulátor se dodává částečně nabitý. Pro zaručení plného výkonu akumulátoru jej před prvním nasazením v nabíječce zcela nabijte.

Akumulátor Li-ion lze bez zkrácení životnosti kdykoli nabít. Přerušování procesu nabíjení akumulátoru neškodí.

Lithium-iontový akumulátor je díky „Electronic Cell Protection (ECP)“ chráněn proti hlubokému vybití. Při vybitém akumulátoru se výrobek pomocí ochranného obvodu vypne: Zahradní nářadí už dále nepracuje.

**Upozornění:** Micro USB zdířka (11) pro připojení micro USB kabelu (9) se nachází v rukojeti.

Akumulátor se musí nabít, pokud ukazatel stavu nabití akumulátoru (1) svítí červeně. Nářadí vypněte a akumulátor nabijte.



Spojte nářadí pomocí dodaného micro USB kabelu (9) s nabíječkou (10). Zastrčte nabíječku (10) do zásuvky. Začíná proces nabíjení.

Během procesu nabíjení se zahřívá rukojeť nářadí. To je normální.

Ukazatel stavu nabití akumulátoru (1) svítí během procesu nabíjení trvale červeně. Je-li akumulátor zcela nabitý, ukazatel stavu nabití akumulátoru (1) se vypne.

Pokud je proces nabíjení ukončený, odpojte nabíječku od elektrické sítě.

Dodržujte pokyny pro likvidaci.

### Montáž / demontáž střížných nožů (viz obrázky C)

Stiskněte odjišťovací tlačítko (12) a posuňte kryt (5) dozadu. Sejměte kryt (5) z tělesa.

Překlopte střížný nůž (6)/(7) nahoru a poté střížný nůž (6)/(7) vyjměte.

Vyrovnejte vybrání na střížném noži (6)/(7) na přidržovací kolíky a následně překlopte střížný nůž (6)/(7) dolů.

Opět nasadte kryt (5) a poté jej posuňte vpřed až zaskočí.

### Provoz

- Dbejte na to, aby kryt USB zdířky (2) byl během provozu uzavřený. Tak zabráníte vniknutí prachu.
- Nepoužívejte žádné poškozené nože (např. žádné trhliny apod.). Poškozené nože ihned vyměňte.

### Zapnutí - vypnutí (viz obrázek D)

Stiskněte blokování zapnutí (4) a ve stisknutém stavu stlačte spínač (3).

Blokování zapnutí (4) uvolněte.

### Hledání závad

| Příznaky                                                                   | Možná příčina                            | Odstranění                                                                                                                          |
|----------------------------------------------------------------------------|------------------------------------------|-------------------------------------------------------------------------------------------------------------------------------------|
| Krátká doba stříhání na nabití akumulátoru                                 | Akumulátor se blíží konci své životnosti | Vyhleďte servis.                                                                                                                    |
| Ukazatel nabití akumulátoru svítí červeně a zahradní nářadí nelze zapnout. | Příliš vysoká teplota akumulátoru        | Teplota okolí je příliš vysoká. Zahradní nářadí nevystavujte přímému slunci. Počkejte 10–15 minut, aby akumulátor mohl vychladnout. |

### Údržba a servis

#### Údržba, čištění a skladování

- **Udržujte výrobek čistý, abyste mohli dobře a bezpečně pracovat.**

Neodkládejte na zahradní nářadí jiné předměty.

Udržujte výrobek a větrací otvory čisté, abyste mohli dobře a bezpečně pracovat.

Nikdy nekropte výrobek vodou.

Nikdy neponořujte výrobek pod vodu.

Když stlačíte spínač (3), svítí LED trvale zeleně.

#### Ukazatel stavu nabití akumulátoru

| LED                                                        | Kapacita |
|------------------------------------------------------------|----------|
| LED svítí trvale zeleně                                    | 33–100 % |
| LED svítí trvale červeně, zatímco spínač je zcela stlačený | 0–33 %   |

#### Stříhání živých plotů (pouze nůžky na keře)

- Dbejte, aby byl výrobek při odstraňování odstříženého materiálu nebo při údržbě vypnutý. Neúmyslné zapnutí může vést k těžkým poraněním.

Před začátkem práce zkontrolujte živý plot na skrytá cizí tělesa jako např. zahradní ploty.

Lze stříhat větvičky až do tloušťky max. 8 mm. Aby se dostaly větve k noži, pohybujte výrobkem na čáře stříhu rovnoměrně vpřed. Oboustranná stříhací lišta umožňuje stříh v obou směrech nebo kyvadlovým pohybem z jedné strany na druhou.

Po použití nasadte na nože ochranu střížného nože.

#### Doporučené roční doby

Listnaté živé ploty stříhejte v červnu a v říjnu.

Jehličnaté živé ploty stříhejte v dubnu a v srpnu.

Konifery a další rychle rostoucí živé ploty stříhejte od května ca. každých 6 týdnů.

#### Stříhání okrajů (pouze nůžky na trávu)

Výrobek veďte podél okraje trávníku. Zabraňte tomu, aby se nůž dostal do kontaktu s dlažbou, kameny nebo zidkami, protože by se tím výrazně zkrátila životnost nože.

Po použití nasadte na nože ochranu střížného nože.

Skladujte výrobek na bezpečném místě, v suchu a mimo dosah dětí.

Neodkládejte na výrobek žádné další předměty.

Zajistíte pevné usazení všech matic, čepů a šroubů, tím je umožněna bezpečná práce s výrobkem.

Výrobek kontrolujte a opotřebované nebo poškozené díly pro jistotu nahraďte.

Zajistíte, aby vyměněné díly pocházely od firmy Bosch.

## Zákaznická služba a poradenství ohledně použití

Zákaznická služba zodpoví vaše dotazy k opravě a údržbě vašeho výrobku a též k náhradním dílům. Rozkladové výkresy a informace o náhradních dílech najdete také na: **www.bosch-pt.com**.

V případě dotazů k našim výrobkům a příslušenství vám ochotně pomůže poradenský tým Bosch.

V případě veškerých otázek a objednávek náhradních dílů bezpodmínečně uveďte 10místné věcné číslo podle typového štítku výrobku.

### Czech Republic

Robert Bosch odbytová s.r.o.

Bosch Service Center PT

K Vápence 1621/16

692 01 Mikulov

Na [www.bosch-pt.cz](http://www.bosch-pt.cz) si můžete objednat opravu Vašeho stroje nebo náhradní díly online.

Tel.: +420 519 305700

Fax: +420 519 305705

E-Mail: [servis.naradi@cz.bosch.com](mailto:servis.naradi@cz.bosch.com)

[www.bosch-pt.cz](http://www.bosch-pt.cz)

### Další adresy servisů najdete na:

[www.bosch-pt.com/serviceaddresses](http://www.bosch-pt.com/serviceaddresses)

## Přeprava

Obsažené lithium-iontové akumulátory podléhají požadavkům zákona o nebezpečných nákladech. Tyto akumulátory mohou být bez dalších podmínek přepravovány uživatelem po silnici.

Při zaslání prostřednictvím třetí osoby (např.: letecká přeprava nebo spedice) je třeba brát zřetel na zvláštní požadavky na balení a označení. Zde musí být při přípravě zásilky nezbytně přizván expert na nebezpečné náklady.

## Likvidace



Výrobky, akumulátory, příslušenství a obaly mají být dodány k opětovnému zhodnocení nepoškozujícím životní prostředí.



Výrobky a akumulátory/baterie nevyhazujte do domovního odpadu!

### Pouze pro země EU:

Podle evropské směrnice 2012/19/EU musejí být neupotřebitelné výrobky a podle evropské směrnice 2006/66/ES vadné nebo opotřebované akumulátory/baterie odděleně shromážděny a dodány k opětovnému zhodnocení nepoškozujícím životní prostředí.

### Akumulátory/baterie:

#### Lithium-iontové:

Dodržujte pokyny uvedené v části Přeprava (viz „Přeprava“, Stránka 108).

- **Integrované akumulátory smí kvůli likvidaci odejmout pouze odborný personál.** Otevřením skořepiny tělesa se může výrobek zničit.

Pro vyjmutí akumulátoru z výrobku nechte výrobek tak dlouho v činnosti, dokud nebude akumulátor úplně vybitý. Pro vyjmutí akumulátoru vyšroubujte šrouby na tělese a skořepinu tělesa odejměte. Abyste zabránili zkratu, postupně odpojte jednotlivé přípoje na akumulátoru a póly pak zaizolujte. I po úplném vybití může mít akumulátor ještě zbytkovou kapacitu, která se může v případě zkratu uvolnit.

## Slovenčina

## Bezpečnostné pokyny

### Vysvetlenie symbolov



Prečítajte si tento Návod na používanie.



Dávajte pozor na to, aby sa osoby stojace v blízkosti neporanili odletujúcimi cudzími telieskami.



Upozornenie: Keď sa výrobok pracuje, zachovávajte si od neho bezpečný odstup.



Nepoužívajte tento výrobok v daždi, ani ho vplyvom dažďa nevystavujte.



Upozornenie: Po vypnutí náradia rezať nôž ešte dobieha!



Majte ruky vždy v dostatočnej vzdialenosti od noža.

### Všeobecné bezpečnostné upozornenia pre elektrické náradie

**⚠ VÝSTRAHA** Prečítajte si všetky bezpečnostné upozornenia, pokyny, ilustrácie a špecifikácie dodané s týmto elektrickým náradím.

Nedodržovanie všetkých uvedených pokynov môže mať za následok úraz elektrickým prúdom, požiar a/alebo ťažké poranenie.

**Tieto výstražné upozornenia a bezpečnostné pokyny starostlivo uschovajte na budúce použitie.**

Pojem „elektrické náradie“ používaný v nasledujúcom texte sa vzťahuje na elektrické náradie napájané zo siete (s prívodnou šnúrou) a na elektrické náradie napájané akumulátorovou batériou (bez prívodnej šnúry).

### Bezpečnosť na pracovisku

- **Pracovisko vždy udržiavajte čisté a dobre osvetlené.** Neporiadok a neosvetlené priestory pracoviska môžu mať za následok pracovné úrazy.

- ▶ **Nepoužívajte elektrické náradie vo výbušnom prostredí, napr. tam, kde sa nachádzajú horľavé kvapaliny, plyny alebo horľavý prach.** Ručné elektrické náradie vytvára iskry, ktoré by mohli zapáliť prach alebo výpary.
- ▶ **Nedovoľte deťom a iným nepovolánym osobám, aby sa počas používania elektrického náradia zdržiavali v blízkosti pracoviska.** Pri rozptyľovaní môžete stratiť kontrolu nad náradím.

#### Bezpečnosť – elektrina

- ▶ **Zástrčka prívodnej šnúry elektrického náradia musí zodpovedať použitej zásuvke. V žiadnom prípade nijako nemeňte zástrčku. S uzemneným elektrickým náradím nepoužívajte ani žiadne zástrčkové adaptéry.** Neupravené zástrčky a vhodné zásuvky znižujú riziko úrazu elektrickým prúdom.
- ▶ **Vyhýbajte sa telesnému kontaktu s uzemnenými povrchovými plochami, ako sú napr. potrubia, vykurovacie telesá, sporáky a chladničky.** Ak je vaše telo uzemnené, hrozí zvýšené riziko úrazu elektrickým prúdom.
- ▶ **Nevystavujte elektrické náradie dažďu ani vlhkosti.** Vniknutie vody do ručného elektrického náradia zvyšuje riziko úrazu elektrickým prúdom.
- ▶ **Nepoužívajte prívodnú šnúru na iné než určené účely: na nosenie ručného elektrického náradia, ani na jeho zavesenie a zástrčku nevyberajte zo zásuvky ťahaním za prívodnú šnúru. Udržiavajte sieťovú šnúru mimo dosahu horúcich telies, oleja, ostrých hrán alebo pohybujúcich sa súčastí.** Poškodené alebo zauzlené prívodné šnúry zvyšujú riziko úrazu elektrickým prúdom.
- ▶ **Keď pracujete s elektrickým náradím vonku, používajte len také predlžovacie káble, ktoré sú schválené aj na používanie vo vonkajších priestoroch.** Použitie predlžovacieho kábla, ktorý je vhodný na používanie vo vonkajšom prostredí, znižuje riziko úrazu elektrickým prúdom.
- ▶ **Ak sa nedá vyhnúť použitiu elektrického náradia vo vlhkom prostredí, použite ochranný spínač pri poruchových prúdoch.** Použitie ochranného spínača pri poruchových prúdoch znižuje riziko úrazu elektrickým prúdom.

#### Bezpečnosť osôb

- ▶ **Buďte ostražití, sústreďte sa na to, čo robíte, a s elektrickým náradím pracujte uvážlivo. Nepracujte s elektrickým náradím, ak ste unavení alebo ak ste pod vplyvom drog, alkoholu alebo liekov.** Krátka nepozornosť pri používaní elektrického náradia môže mať za následok vážne poranenia.
- ▶ **Používajte osobné ochranné prostriedky. Vždy používajte ochranné okuliare.** Používanie osobných ochranných prostriedkov, ako je ochranná dýchacia maska, bezpečnostná pracovná obuv, ochranná prilba alebo chrániče sluchu, podľa druhu elektrického náradia a spôsobu jeho použitia znižuje riziko zranenia.
- ▶ **Vyhýbajte sa neúmyselnému uvedeniu elektrického náradia do činnosti. Pred zasunutím zástrčky do zásuvky a/alebo pred pripojením akumulátora, pred chyt-**

**ním alebo prenášaním elektrického náradia sa vždy presvedčte, či je elektrické náradie vypnuté.** Prenášanie elektrického náradia so zapnutým vypínačom alebo pripojenie zapnutého elektrického náradia k elektrickej sieti môže mať za následok nehodu.

- ▶ **Kým zapnete elektrické náradie, odstráňte z neho nastavovacie pomôcky alebo kľúče na skrutky.** Nastavovací nástroj alebo kľúč, ktorý sa nachádza v rotujúcej časti elektrického náradia, môže spôsobiť vážne poranenia osôb.
- ▶ **Vyhýbajte sa abnormálnym polohám tela. Dbajte na pevný postoj a neustále udržiavajte rovnováhu.** Takto budete môcť lepšie kontrolovať ručné elektrické náradie v neočakávaných situáciách.
- ▶ **Pri práci noste vhodný pracovný odev. Nenoste voľné odevy ani šperky. Dbajte, aby sa vlasy, odev a rukavice nedostali do blízkosti pohyblivých súčastí.** Voľný odev, dlhé vlasy alebo šperky sa môžu zachytiť do rotujúcich častí elektrického náradia.
- ▶ **Ak sa dá na ručné elektrické náradie namontovať odsávacie zariadenie a zariadenie na zachytávanie prachu, presvedčte sa, či sú dobre pripojené a správne používané.** Používanie odsávacieho zariadenia a zariadenia na zachytávanie prachu znižuje riziko ohrozenia zdravia prachom.
- ▶ **Dbajte, aby ste pri rutinnom používaní náradia nekonali v rozpore s princípmi jeho bezpečného používania.** Nepozorná práca môže viesť v okamihu k ťažkému zraneniu.

#### Starostlivé používanie elektrického náradia

- ▶ **Nikdy nepreťažujte elektrické náradie. Používajte elektrické náradie vhodné na daný druh práce.** S vhodným ručným elektrickým náradím budete pracovať lepšie a bezpečnejšie v uvedenom rozsahu výkonu náradia.
- ▶ **Nepoužívajte elektrické náradie, ktoré má pokazený vypínač.** Náradie, ktoré sa už nedá zapnúť alebo vypnúť, je nebezpečné a treba ho zveriť do opravy odborníkovi.
- ▶ **Než začnete náradie nastavovať alebo prestavovať, vymieňať príslušenstvo alebo kým ho odložíte, vždy vytiahnite zástrčku sieťovej šnúry zo zásuvky a/alebo odoberte akumulátor, ak je to možné.** Toto preventívne opatrenie zabraňuje neúmyselnému spusteniu elektrického náradia.
- ▶ **Nepoužívané elektrické náradie uschovávajte tak, aby bolo mimo dosahu detí. Nedovoľte používať toto náradie osobám, ktoré s ním nie sú dôverne oboznámené alebo ktoré si neprečítali tieto pokyny.** Elektrické náradie je nebezpečné, ak ho používajú neskúsené osoby.
- ▶ **Elektrické náradie a príslušenstvo starostlivo ošetrujte. Kontrolujte, či pohyblivé súčastky bezchybne fungujú alebo či nie sú blokované, zlomené alebo poškodené, čo by mohlo negatívne ovplyvniť správne fungovanie elektrického náradia. Pred použitím náradia dajte poškodené súčastky vymeniť.** Veľa nehôd je

sposobených nedostatočnou údržbou elektrického náradia.

- ▶ **Rezné nástroje udržiavajte ostré a čisté.** Starostlivo ošetrované rezné nástroje s ostrými reznými hranami majú menšiu tendenciu zablokovať sa a ľahšie sa dajú viesť.
- ▶ **Používajte elektrické náradie, príslušenstvo, nastavovacie nástroje a pod. podľa týchto výstražných upozornení a bezpečnostných pokynov. Pri práci zohľadnite konkrétne pracovné podmienky a činnosť, ktorú budete vykonávať.** Používanie elektrického náradia na iný než predpokladaný účel môže viesť k nebezpečným situáciám.
- ▶ **Rukoväti a úchopové povrchy udržiavajte suché, čisté a bez oleja alebo mazacieho tuku.** Šmyklavé rukoväti a úchopové povrchy neumožňujú bezpečnú manipuláciu a ovládanie náradia v neočakávaných situáciách.

#### Starostlivé používanie akumulátorového náradia

- ▶ **Akumulátory nabíjajte len v nabíjačkách, ktoré odporúča výrobca akumulátora.** Ak sa používa nabíjačka určená na nabíjanie iného typu akumulátorov, hrozí nebezpečenstvo požiaru.
- ▶ **Do elektrického náradia používajte len špecificky určené akumulátory.** Používanie iných akumulátorov môže mať za následok poranenie a nebezpečenstvo požiaru.
- ▶ **Nepoužívané akumulátory uschovávajte tak, aby sa nemohli dostať do styku s kancelárskymi sponkami, mincami, kľúčmi, kľincami, skrutkami alebo s inými drobnými kovovými predmetmi, ktoré by mohli spôsobiť skratovanie kontaktov.** Skrat medzi kontaktmi akumulátora môže mať za následok popálenie alebo vznik požiaru.
- ▶ **Z akumulátora môže pri nesprávnom používaní vytekať kvapalina. Vyhýbajte sa kontaktu s touto kvapalinou. Po náhodnom kontakte opláchnite postihnuté miesto vodou. Ak sa dostane kvapalina z akumulátora do očí, vypláchnite ich a vyhľadajte lekára.** Unikajúca kvapalina z akumulátora môže spôsobiť podráždenie pokožky alebo popálenie.
- ▶ **Nepoužívajte poškodené alebo upravované akumulátory alebo náradie.** Poškodené alebo upravované akumulátory môžu neočakávane reagovať a spôsobiť požiar, výbuch alebo zranenie.
- ▶ **Nevystavujte akumulátory alebo náradie ohňu ani vysokým teplotám.** Vystavenie ohňu alebo teplote nad 130 °C môže spôsobiť výbuch.
- ▶ **Dodržujte pokyny týkajúce sa nabíjania a akumulátory alebo náradie nenabíjajte mimo teplotného rozsahu uvedeného v pokynoch.** Nesprávne nabíjanie alebo teploty mimo špecifikovaného rozsahu môžu poškodiť akumulátor a zvýšiť riziko požiaru.

#### Servis

- ▶ **Elektrické náradie dávajte opravovať len kvalifikovanému personálu, ktorý používa originálne náhradné súčiastky.** Tým sa zaistí zachovanie bezpečnosti náradia.

- ▶ **Nikdy neopravujte poškodené akumulátory.** Akumulátory môže opravovať len výrobca alebo autorizovaný servis.

#### Bezpečnostné pokyny pre nožnice na živý plot

- ▶ **Majte všetky časti svojho tela v dostatočnej vzdialenosti od rezacieho noža. Keď je nôž v chode, nepokúšajte sa odstraňovať odstrihnutý materiál ani pridržovať materiál, ktorý budete strihať.** Po vypnutí sa nože pohybujú ďalej. Malý okamih nepozornosti môže mať pri používaní nožnic na živý plot za následok vážne poranenia.
- ▶ **Nožnice na živý plot prenášajte len za rukoväť a len vtedy, keď nôž stojí, a súčasne dajte pozor na to, aby ste nezaplí vypínač.** Starostlivé prenášanie nožnic na živý plot znižuje riziko neúmyselného spustenia a z neho vyplývajúceho poranenia nožmi.
- ▶ **Pri transporte alebo počas úschovy nožnic na živý plot majte vždy navlečený ochranný kryt.** Starostlivé zaobchádzanie s nožnicami na živý plot znižuje nebezpečenstvo poranenia nožom náradia.
- ▶ **Postarajte sa o to, aby boli všetky vypínače vypnuté a sieťová šnúra vytiahnutá zo zásuvky, keď odstraňujete zablokovaný materiál, alebo keď robíte údržbu náradia.** Nečakaný rozbeh nožnic na živý plot pri odstraňovaní zablokovaného materiálu alebo pri údržbe môže mať za následok ťažké poranenie.
- ▶ **Nožnice na živý plot držte len za izolované rukoväte, pretože sa môže stať, že nôž sa dostane do kontaktu so skrytým elektrickým vedením.** Kontakt nožov s elektrickým vedením, ktoré je pod prúdom, môže dostať pod prúd aj kovové súčiastky nožnic na živý plot, a to môže spôsobiť zásah elektrickým prúdom.
- ▶ **Dajte pozor na to, aby sa v pracovnom priestore nenachádzali žiadne sieťové šnúry alebo káble.** Sieťové šnúry alebo káble môžu byť ukryté v kroví alebo v živom plote a nôž ich môže náhodne zachytiť a prerezať.
- ▶ **Nepoužívajte nožnice na živý plot za zlého počasia, najmä vtedy, ak hrmí a hrozia blesky.** To znižuje nebezpečenstvo zásahu bleskom.

#### Bezpečnostné pokyny pre nožnice na kríky/trávu

- ▶ Tento výrobok nie je určený na používanie pre osoby s obmedzenými psychickými, senzorickejšími a duševnými schopnosťami (ani na používanie pre deti) ani pre ľudí s obmedzenými skúsenosťami a/alebo s nedostatočnými vedomosťami, s výnimkou prípadu, že na nich dohliada kvôli ich bezpečnosti kompetentná osoba, alebo ak dostanú od takejto osoby

presné pokyny, ako majú výrobok používať. Dávajte pozor na deti, aby ste vylúčili možnosť, že sa budú s týmto náradím hrať.

- ▶ Nikdy nedovoľte používať toto záhradnicke náradie deťom ani žiadnym iným osobám, ktoré nie sú dôkladne oboznámené s jeho používaním. Národné predpisy môžu prípadne obmedzovať vek používateľa. Keď výrobok nepoužívate, uschovávajte ho tak, aby nebol dosiahnuteľný pre deti.
- ▶ Obsluhujúca osoba alebo užívateľ je zodpovedný za úrazy a škody spôsobené iným ľuďom alebo za poškodenie ich majetku.
- ▶ Nikdy nepoužívajte tento výrobok vtedy, keď sa v bezprostrednej blízkosti zdržiavajú nejaké osoby, predovšetkým deti, alebo domáce zvieratá.
- ▶ Nepoužívajte toto záhradnicke náradie za zlých poveternostných podmienok, predovšetkým vtedy, keď sa blíži búrka.
- ▶ Používajte tento produkt len za denného svetla alebo pri dobrom umelom osvetlení.
- ▶ Skontrolujte, či sú nepoškodené kryty a ochranné prvky a či sú správne namontované. Pred použitím vykonajte prípadne potrebnú údržbu alebo opravu.
- ▶ Motor zapínajte len vtedy, ak nemáte ruky ani chodidlá v blízkosti rezacích nožov.

- ▶ Chráňte sa pred poranením nôh a rúk rezacími nožmi náradia.
- ▶ Nedotýkajte sa nabíjacej zdieľky micro-USB, ani do nej nekladajte žiadne vodivé predmety (ako napr. skrútkovače a pod.).
- ▶ **Tento prístroj obsahuje akumulátory, ktoré nie sú vymieňateľné.**

#### Bezpečnostné pokyny pre nabíjačky

- ▶ Nikdy nedovoľte používať nabíjačku deťom ani osobám s obmedzenými psychickými, senzorickými alebo duševnými schopnosťami alebo s nedostatočnými skúsenosťami a/alebo nedostatočnými vedomosťami, a takisto ani osobám neoboznámeným s týmto Návodom na používanie. Národné predpisy môžu prípadne obmedzovať vek používateľa.
- ▶ **Dávajte pozor na deti.** Zabezpečí sa tým, že sa deti nebudú s nabíjačkou hrať.
- ▶ **Chráňte nabíjačku pred dažďom alebo vlhkosťou.** Vniknutie vody do nabíjačky zvyšuje riziko zásahu elektrickým prúdom.
- ▶ **Udržiavajte nabíjačku čistú.** Znečistením hrozí nebezpečenstvo úrazu elektrickým prúdom.
- ▶ **Pred každým použitím skontrolujte nabíjačku aj USB kábel. Keď zistíte nejaké poškodenie, nabíjačku ďalej nepoužívajte.. Nabíjačku nikdy sami neotvárajte. Všetky opravy musia byť uskutočnené prostredníctvom autorizovaného servisného strediska Bosch.** Poškodené nabíjačky a USB káble zvyšujú riziko zásahu elektrickým prúdom.
- ▶ **Nepoužívajte nabíjačku položenú na ľahko horľavom podklade (ako je napr. papier, textil a podobne) resp. ani v horľavom prostredí.** Zohrievanie nabíjačky, ktoré vzniká pri nabíjaní, predstavuje nebezpečenstvo požiaru.
- ▶ **Pri poškodení prístroja môžu z neho unikať výpary. Zabezpečte prívod čerstvého vzduchu a pri ťažkostiach vyhľadajte lekára.** Tieto výpary môžu podráždiť dýchacie cesty

## Symbole

Nasledujúce symboly sú pre čítanie a pochopenie tohto Návodu na používanie veľmi dôležité. Dobré si tieto symboly a ich významy zapamätajte. Správna interpretácia týchto symbolov Vám bude pomáhať prístroj lepšie a bezpečnejšie používať.

| Symbol | Význam                                                                           |
|--------|----------------------------------------------------------------------------------|
|        | Keď pracujete s týmto produktom, používajte vždy ochranné okuliare a pevnú obuv. |
|        | Nabíjačku používajte len v suchých miestnostiach, za suchých podmienok.          |
|        | Smer pohybu                                                                      |
|        | Smer reakcie                                                                     |
|        | Používajte ochranné pracovné rukavice                                            |
|        | Hmotnosť                                                                         |
|        | Zapnutie                                                                         |
|        | Vypnutie                                                                         |
|        | Dovolená manipulácia                                                             |
|        | Zakázaný druh manipulácie                                                        |
| CLICK! | Počutelný hluk                                                                   |

| Symbol | Význam                           |
|--------|----------------------------------|
|        | Príslušenstvo/náhradné súčiastky |

## Opis výrobku a výkonu



**Prečítajte si všetky bezpečnostné pokyny a upozornenia.** Nedostatočné dodržiavanie bezpečnostných predpisov a pokynov môže mať za následok zásah elektrickým prúdom, požiar, alebo spôsobiť vážne poranenia.

Preštudujte si aj obrázky v zadnej časti tohto návodu na používanie.

## Používanie v súlade s určením

Toto záhradnícke náradie je určené na ľahšie strihacie práce na krokviskách a na okrajoch trávnikov.

## Vyobrazené komponenty (pozri obrázok A)

- (1) Indikácia stavu nabitia akumulátora
- (2) Kryt micro-USB zásuvky (samica)
- (3) Vypínač
- (4) Blokovanie zapínania pre vypínač
- (5) Kryt
- (6) Nástavec Nožnice na trávu
- (7) Nástavec Nožnice na živý plot
- (8) Rukoväť (izolovaná plocha rukoväte)
- (9) Kábel USB<sup>a)</sup>
- (10) Nabíjačka<sup>a)</sup> (Podľa špecifikácie pre krajinu odberateľa)
- (11) Micro-USB zásuvka
- (12) Uvoľňovacie tlačidlo pre kryt

a) **Vyobrazené alebo opísané príslušenstvo nepatrí do štandardného rozsahu dodávky. Kompletné príslušenstvo nájdete v našom sortimente príslušenstva.**

## Technické údaje

| EasyShear                                                            |            | Nožnice na trávu      | Nožnice na kríky      |
|----------------------------------------------------------------------|------------|-----------------------|-----------------------|
| Vecné číslo                                                          |            | <b>3 600 H33 3..</b>  | <b>3 600 H33 3..</b>  |
| Menovité napätie                                                     | V $\equiv$ | 3,6                   | 3,6                   |
| Dĺžka nožov                                                          | mm         | -                     | 120                   |
| Šírka nožov                                                          | mm         | 80                    | -                     |
| Hmotnosť podľa EPTA-Procedure 01:2014                                | kg         | 0,46                  | 0,53                  |
| Odporúčaná teplota prostredia pri nabíjaní                           | °C         | 0... +45              | 0... +45              |
| povolená teplota okolia pri prevádzke <sup>A)</sup> a pri skladovaní | °C         | -10... +50            | -10... +50            |
| <b>Akumulátor</b>                                                    |            | <b>lítiovo-iónový</b> | <b>lítiovo-iónový</b> |
| Menovité napätie                                                     | V $\equiv$ | 3,6                   | 3,6                   |
| Kapacita                                                             | Ah         | 1,5                   | 1,5                   |
| Počet akumulátorových článkov                                        |            | 1                     | 1                     |



| EasyShear             | Nožnice na trávu | Nožnice na kríky |
|-----------------------|------------------|------------------|
| <b>Nabíjací kábel</b> |                  |                  |
| Vecné číslo           | 1 607 000 CG9    | 1 607 000 CG9    |

A) obmedzený výkon pri teplotách <0 °C

| Nabíjačka                             |    |                    |
|---------------------------------------|----|--------------------|
| Vecné číslo                           |    |                    |
|                                       | EÚ | 2 609 120 713      |
|                                       | UK | 2 609 120 718      |
| Nabíjací prúd                         | A  | 1,0                |
| Nabíjacia doba (akumulátor vybitý)    | h  | 3,5                |
| Hmotnosť podľa EPTA-Procedure 01:2014 | kg | 0,03 <sup>A)</sup> |
| Trieda ochrany                        |    | □ / II             |

#### A) podľa špecifických predpisov príslušnej krajiny

Údaje platia pre menovité napätie [U] 230 V. Pri odlišných napätiach a vo vyhotoveniach špecifických pre jednotlivé krajiny sa môžu tieto údaje líšiť.

## Informácia o hlučnosti/vibráciách

### Nožnice na trávu

Namerané hodnoty hluku zistené podľa normy **EN 50636-2-94**.

Hladina akustického tlaku A je typicky nižšia než 70 dB(A).  
Nepresnosť merania K = 3 dB.

Celkové hodnoty vibrácií  $a_h$  (suma vektorov troch smerov) a nepresnosť merania K zisťované podľa normy

#### **EN 50636-2-94:**

$$a_h < 2,5 \text{ m/s}^2, K = 1,5 \text{ m/s}^2,$$

### Nožnice na živý plot

Namerané hodnoty hluku zistené podľa normy **EN 62841-4-2**.

Hladina akustického tlaku A je typicky nižšia než 70 dB(A).  
Nepresnosť merania K = 3 dB.

Celkové hodnoty vibrácií  $a_h$  (suma vektorov troch smerov) a nepresnosť merania K zisťované podľa normy **EN 62841-4-2:**

$$a_h < 2,5 \text{ m/s}^2, K = 1,5 \text{ m/s}^2,$$

Úroveň vibrácií a hodnota emisií hluku uvedené v týchto pokynoch boli namerané podľa normovaného meracieho postupu a dajú sa použiť na vzájomné porovnanie elektrického náradia. Hodia sa aj na predbežný odhad emisie vibrácií a hluku.

Uvedená úroveň vibrácií a hodnota emisií hluku reprezentuje hlavné spôsoby použitia elektrického náradia. Ak sa však elektrické náradie využíva na iné spôsoby použitia, s odlišnými vkladacími nástrojmi alebo pri nedostatočnej údržbe, môže sa úroveň vibrácií a hodnota emisií hluku odlišovať. To môže emisiu vibrácií a hluku počas celého pracovného času výrazne zvýšiť.

Na presný odhad emisií vibrácií a hluku by sa mal zohľadniť aj čas, v priebehu ktorého je náradie vypnuté alebo síce spustené, ale v skutočnosti sa nepoužíva. To môže emisiu vibrácií a hluku počas celého pracovného času výrazne znížiť.

Na ochranu obsluhujúcej osoby pred pôsobením vibrácií určite doplnkové bezpečnostné opatrenia, ako napríklad: údržba elektrického náradia a vkladacích nástrojov, udržiavanie správnej teploty rúk, organizácia pracovných procesov.

## Uvedenie do prevádzky

► **Používajte len nabíjačky uvedené v technických údajoch.** Len tieto nabíjačky sú prispôbené lítium-iónovému akumulátoru použitému vo vašom výrobku.

### Nabíjanie akumulátora (pozri obrázok B)

**Upozornenie:** Akumulátor sa dodáva v čiastočne nabitom stave. Aby ste zaručili plný výkon akumulátora, pred prvým použitím akumulátor v nabíjačke celkom nabite.

Lítiovo-iónové akumulátory možno kedykoľvek dobíjať bez toho, aby to skrátilo ich životnosť. Prerušenie nabíjania takýto akumulátor nepoškodzuje.

Lítiovo-iónový akumulátor je chránený proti hlbokému vybitiu pomocou elektronickej ochrany článku „Electronic Cell Protection (ECP)“. Keď je akumulátor vybitý, výrobok sa pomocou ochranného obvodu samočinne vypne: Záhradnicke náradie už nepracuje.

**Upozornenie:** Micro USB zásuvka **(11)** na pripojenie micro USB kábla **(9)** sa nachádza v rukoväti.

Akumulátor treba nabíjať vtedy, keď indikácia stavu nabitia akumulátora **(1)** svieti červeným svetlom. Prístroj vypnite a nabíjajte akumulátor.

Spojte prístroj pomocou dodaného kábla micro-USB **(9)** s nabíjačkou **(10)**. Zasuňte nabíjačku **(10)** do sieťovej zásuvky. Začne sa proces nabíjania.

Počas nabíjania sa rukoväť náradia zohrieva. To je normálne.

Indikácia stavu nabitia akumulátora **(1)** svieti počas nabíjania trvalým červeným svetlom. Keď je akumulátor úplne nabitý, indikácia stavu nabitia akumulátora **(1)** sa vypne.

Keď je nabíjanie skončené, odpojte nabíjačku od elektrickej siete.



Dodržiavajte upozornenia týkajúce sa likvidácie.

### Montáž/demontáž rezacieho noža (Pozri obrázky C)

Slaďte uvoľňovacie tlačidlo (12) a posuňte kryt (5) smerom dozadu. Demontujte kryt (5) z telesa.

Vyklopte rezací nôž (6)/(7) smerom hore a potom rezací nôž (6)/(7) vyberte von.

Vyrovnajte výrezy na rezacom noži (6)/(7) na upevňovacie kolíky a potom sklopte rezací nôž (6)/(7) smerom dole.

Založte kryt znova na pôvodné miesto (5) a potom ho posuňte smerom dopredu, aby zaskočil.

### Prevádzka

- ▶ Dajte pozor na to, aby bol kryt konektora USB (samica) (2) počas prevádzky zatvorený. Tak zabránite vniknutiu prachu.
- ▶ Nepoužívajte žiadne poškodené nože (napr. s trhlinami a pod.). Poškodené nože ihneď nahraďte.

### Zapnutie/vypnutie (pozri obrázok D)

Zatlačte blokovanie zapínania (4) a pri súčasnom zatlačení zapnite vypínač (3).

Uvoľnite blokovanie zapínania (4).

Keď zapnete vypínač (3) svieti indikácia LED trvalo zeleným svetlom.

### Indikácia stavu nabitia akumulátora

| Indikácia LED                               | Kapacita |
|---------------------------------------------|----------|
| Indikácia LED svieti trvalo zeleným svetlom | 33–100 % |

| Indikácia LED                                                                | Kapacita |
|------------------------------------------------------------------------------|----------|
| Indikácia LED svieti trvalo červeným svetlom, kým je vypínač napoly stlačený | 0–33 %   |

### Strihanie živého plotu (len nožnice na krovie)

- ▶ Pamätajte na to, aby bol výrobok pri odstraňovaní odrezaného materiálu alebo počas údržby bezpodmienečne vypnutý. Neúmyselné zapnutie môže mať za následok vážne poranenie.

Pred začiatkom práce skontrolujte živý plot, či v ňom nie sú skryté cudzie telesá, napr. plot.

Možno rezať konáre až do hrúbky maximálne 8 mm. Pohybujte náradím rovnomerne dopredu pozdĺž čiary rezu, aby ste konáre priblížili k rezaciemu nožu. Dvojstranný nožový mechanizmus umožňuje strih v oboch smeroch alebo pri kývavom pohybe strihanie z jednej strany na druhú.

Po skončení práce nasadte na rezací nôž chránič.

### Odporúčané ročné obdobia

Živé listnaté ploty strihajte v júni a v októbri.

Živé ihličnaté ploty strihajte v apríli a v auguste.

Konifery (ihličnaté dreviny) a iné rýchlorastúce živé ploty strihajte od mája cca každých 6 týždňov.

### Strihanie okrajov (len nožnice na trávu)

Veďte náradie pozdĺž okraja trávnik. Zabráňte tomu, aby sa rezací nôž dostal do styku s dlažbou, kameňom alebo záhradným múrom, pretože sa tým výrazne skráti životnosť rezacieho noža.

Po skončení práce nasadte na rezací nôž chránič.

## Hľadanie porúch

| Symptóm                                                                               | Možná príčina                                  | Odstránenie príčiny                                                                                                                              |
|---------------------------------------------------------------------------------------|------------------------------------------------|--------------------------------------------------------------------------------------------------------------------------------------------------|
| Doba kosenia na jedno nabitie akumulátora je príliš krátka                            | Akumulátor sa blíži ku koncu svojej životnosti | Vyhľadajte autorizovanú servisnú opravovňu.                                                                                                      |
| Indikácia stavu nabitia akumulátora svieti červeným svetlom a náradie sa nedá zapnúť. | Teplota akumulátora príliš vysoká              | Teplota okolia je príliš vysoká. Nevystavujte záhradné náradie priamemu slnečnému svetlu. Počkajte 10-15 minút, aby mohol akumulátor vychladnúť. |

## Údržba a servis

### Údržba, čistenie a skladovanie

- ▶ **Udržiavajte záhradné náradie vždy v čistote, aby ste mohli pracovať kvalitne a bezpečne.**

Neodkladajte na záhradné náradie žiadne ďalšie predmety.

Udržiavajte tento produkt a jeho vetracie štrbiny vždy v čistote, aby ste mohli pracovať kvalitne a bezpečne.

Neostrekujte tento produkt nikdy vodou.

Neponárajte tento produkt nikdy do vody.

Skladujte produkt na bezpečnom a suchom mieste tak, aby bolo mimo dosahu detí.

Nekladte na záhradné náradie žiadne ďalšie predmety.

Postarajte sa o to, aby boli všetky matice, zavŕtané skrutky a ostatné skrutky dobre utiahnuté, aby bol zaručená bezpečná práca s výrobkom.

Kontrolujte pravidelne produkt a keď zistíte, že niektoré súčiastky sú opotrebované alebo poškodené, preventívne ich kvôli vlastnej bezpečnosti vymeňte.

Postarajte sa o to, aby boli použité originálne náhradné súčiastky značky Bosch.

### Zákaznícka služba a poradenstvo ohľadom použitia

Servisné stredisko Vám odpovie na otázky týkajúce sa opravy a údržby Vášho produktu ako aj náhradných dielov. Rozkladové výkresy a informácie o náhradných dieloch nájdete tiež na: [www.bosch-pt.com](http://www.bosch-pt.com)

V prípade otázok týkajúcich sa našich výrobkov a príslušenstva Vám ochotne pomôže poradenský tím Bosch.

V prípade akýchkoľvek otázok a objednávok náhradných dielov uvádzajte bezpodmienečne 10-miestne vecné číslo uvedené na typovom štítku výrobku.

#### Slovakia

Na [www.bosch-pt.sk](http://www.bosch-pt.sk) si môžete objednať opravu vášho stroja alebo náhradné diely online.

Tel.: +421 2 48 703 800

Fax: +421 2 48 703 801

E-Mail: [servis.naradia@sk.bosch.com](mailto:servis.naradia@sk.bosch.com)

[www.bosch-pt.sk](http://www.bosch-pt.sk)

#### Ďalšie adresy servisov nájdete na:

[www.bosch-pt.com/serviceaddresses](http://www.bosch-pt.com/serviceaddresses)

### Transport

Priložené lítiovo-iónové akumulátory podliehajú požiadavkám na transport nebezpečného nákladu. Tieto akumulátory smie používateľ náradia prepravovať po cestách bez ďalších opatrení.

Pri zasielaní tretími osobami (napr.: leteckou dopravou alebo prostredníctvom špedície) treba rešpektovať osobitné požiadavky na obaly a označenie. V takomto prípade treba pri príprave zásielky bezpodmienečne konzultovať s odborníkom na prepravu nebezpečného tovaru.

### Likvidácia



Výrobky, akumulátory, príslušenstvo a obaly dajte na likvidáciu zodpovedajúcu ochrane životného prostredia.



Neodhadzujte výrobky a akumulátory alebo batérie do komunálneho odpadu!

### Len pre krajiny EÚ:

Podľa Európskej smernice 2012/19/EÚ a podľa Európskej smernice 2006/66/ES treba výrobky, ktoré sa už nedajú používať alebo opotrebované akumulátory/batérie zbierať separovane a dať ich na recykláciu zodpovedajúcu ochrane životného prostredia.

### Akumulátory/batérie:

#### Li-Ion:

Dodržujte pokyny uvedené v časti Transport (pozri „Transport“, Stránka 115).

- **Integrované akumulátory smie demontovať len odborný personál.** Otvorenie puzdra náradia môže výrobok poškodiť.

Keď chcete vybrať z produktu akumulátor, používajte náradie tak dlho, až bude akumulátor celkom vybitý. Pred vybratím akumulátora vyskrutkujte skrutky v kryte a odoberte kryt. Aby ste zabránili skratu, postupne odpojte jednotlivé prípoje na akumulátore a pólý potom zaizolujte. Aj po úplnom vybití môže mať akumulátor ešte zvyškovú kapacitu, ktorá sa môže v prípade skratu uvoľniť.

## Magyar

### Biztonsági előírások

#### Jelmagyarázat



Gondosan olvassa el az Üzemeltetési útmutatót.



Ügyeljen arra, hogy a kirepített idegen anyagok ne okozhassanak a közelében álló személyeknél sérüléseket.



Figyelmeztetés: Munka közben tartson biztonságos távolságot a terméktől.



Ne használja a terméket esőben és ne tegye ki az eső hatásának.



Figyelem: A vágókés a termék kikapcsolása után egy ideig még mozgásba marad!



Tartsa távol a késtől a kezeit.

### Általános biztonsági előírások az elektromos kéziszerszámok számára

#### 4 FIGYELMEZTETÉS

**Olvassa el valamennyi biztonsági tájékoztatót, előírást, illusztrációt és adatot, amelyet az elektromos**

**kéziszerszámmal együtt megkapott.** Az alábbiakban felsorolt előírások betartásának elmulasztása áramütéshez, tűzhöz és/vagy súlyos testi sérülésekhez vezethet.

**Kérjük a későbbi használatra gondosan őrizze meg ezeket az előírásokat.**

Az alább alkalmazott "elektromos kéziszerszám" fogalom a hálózati elektromos kéziszerszámokat (hálózati csatlakozó kábellel) és az akkumulátoros elektromos kéziszerszámokat (hálózati csatlakozó kábel nélkül) foglalja magában.

#### Munkahelyi biztonság

- **Tartsa tisztán és jól megvilágítva a munkaterületet.** A zsúfolt vagy sötét területeken gyakrabban következnek be balesetek.

- ▶ **Ne dolgozzon a berendezéssel olyan robbanásveszélyes környezetben, ahol éghető folyadékok, gázok vagy por vannak.** Az elektromos kéziszerszámok szikrákat keltenek, amelyek a port vagy a gőzöket meggyújthatják.
- ▶ **Tartsa távol a gyerekeket és a nézelődőket, ha az elektromos kéziszerszámot használja.** Ha elvonják a figyelmét, elvesztheti az uralmát a berendezés felett.

#### Elektromos biztonsági előírások

- ▶ **A készülék csatlakozó dugójának bele kell illeszkednie a dugaszolóaljzatba. A csatlakozó dugót semmilyen módon sem szabad megváltoztatni. Védőföldeléssel ellátott készülékek esetében ne használjon csatlakozó adaptert.** A változtatás nélküli csatlakozó dugók és a megfelelő dugaszoló aljzatok csökkentik az áramütés kockázatát.
- ▶ **Kerülje el a földelt felületekkel való érintkezést, mint például csövek, fűtőtestek, kályhák és hűtőgépek.** Az áramütés veszélye megnövekszik, ha a teste földelve van.
- ▶ **Tartsa távol az elektromos kéziszerszámot az esőtől és a nedvességtől.** Ha víz jut be egy elektromos kéziszerszámba, az megnöveli az áramütés veszélyét.
- ▶ **Ne használja a kábelt a rendeltetésétől eltérő célokra. Sohase vigye vagy húzza az elektromos kéziszerszámot a kábelnél fogva, valamint sose húzza ki a csatlakozót a kábelnél fogva a dugaszoló aljzataból. Tartsa távol a kábelt hőforrásoktól, olajtól, éles sarkoktól és élektől, valamint mozgó gépkatrészekről.** A megrongálódott vagy csomókkal teli kábel megnöveli az áramütés veszélyét.
- ▶ **Ha egy elektromos kéziszerszámmal a szabadban dolgozik, csak kültéri hosszabbítót használjon.** A kültéri hosszabbító használata csökkenti az áramütés veszélyét.
- ▶ **Ha nem lehet elkerülni az elektromos kéziszerszám nedves környezetben való használatát, alkalmazzon egy hibaáram-védőkapcsolót.** A hibaáram-védőkapcsoló alkalmazása csökkenti az áramütés kockázatát.

#### Személyi biztonság

- ▶ **Munka közben mindig figyeljen, ügyeljen arra, amit csinál és megfontoltan dolgozzon az elektromos kéziszerszámmal. Ne használja a berendezést ha fáradt vagy kábítószert, alkoholt vagy gyógyszer hatása alatt áll.** Egy pillanatnyi figyelmetlenség a szerszám használata közben komoly sérülésekhez vezethet.
- ▶ **Viseljen védőfelszerelést. Viseljen mindig védőszemüveget.** A védőfelszerelések, mint a porvédő álarc, csúszásbiztos védőcipő, védősapka és fülvédő megfelelő használata csökkenti a személyi sérülések kockázatát.
- ▶ **Kerülje el a készülék akaratlan üzembe helyezését. Győződjön meg arról, hogy az elektromos kéziszerszám ki van kapcsolva, mielőtt beköti az áramforrást és/vagy az akkumulátort, valamint mielőtt felemelné és vinni kezdené az elektromos kéziszerszámot.** Ha az elektromos kéziszerszám felemelése közben az ujját a kapcsolón tartja, vagy ha a készüléket bekapcsolt állapotban csatlakoztatja az áramforráshoz, az baleset vezethet.

- ▶ **Az elektromos kéziszerszám bekapcsolása előtt okvetlenül távolítsa el a beállítószerszámokat vagy csavarulksokat.** Az elektromos kéziszerszám forgó részeiben felejtett beállítószerszám vagy csavarulks sérüléseket okozhat.
- ▶ **Ne becsülje túl önmagát. Ügyeljen arra, hogy mindig biztosan álljon és az egyensúlyát megtartsa.** Így az elektromos kéziszerszám felett váratlan helyzetekben is jobban tud uralkodni.
- ▶ **Viseljen megfelelő ruházatot. Ne viseljen bő ruhát vagy ékszereket. Tartsa távol a haját és a ruháját a mozgó részekről.** A bő ruhát, az ékszereket és a hosszú haját a szerszám mozgó részei magukkal rántathatják.
- ▶ **Ha az elektromos kéziszerszámmal fel lehet szerelni a por elszívásához és összegyűjtéséhez szükséges berendezéseket, ellenőrizze, hogy azok megfelelő módon hozzá vannak kapcsolva a készülékhez és rendeltetésüknek megfelelően működnek.** A porgyűjtő berendezések használata csökkenti a munka során keletkező por veszélyes hatásait.
- ▶ **Ne hagyja, hogy az elektromos kéziszerszám gyakori használata során szerzett tapasztalatok túlságosan magabiztossá tegyék, és figyelmen kívül hagyja az idevonatkozó biztonsági alapelveket.** Egy gondatlan művelet egy másodperc törtrésze alatt súlyos sérüléseket okozhat.

#### Az elektromos kéziszerszámok gondos kezelése és használata

- ▶ **Ne terhelje túl a berendezést. A munkájához csak az arra szolgáló elektromos kéziszerszámot használja.** A megfelelő elektromos kéziszerszámmal a megadott teljesítménytartományon belül jobban és biztonságosabban lehet dolgozni.
- ▶ **Ne használjon olyan elektromos kéziszerszámot, amelynek a kapcsolója elromlott.** Minden olyan elektromos kéziszerszám, amelyet nem lehet sem be-, sem kikapcsolni, veszélyes és meg kell javíttatni.
- ▶ **Húzza ki a csatlakozót az áramforrásból és/vagy távolítsa el az akkumulátort (ha az leválasztható az elektromos kéziszerszámtól), mielőtt az elektromos kéziszerszámon beállítási munkákat végez, tartozékokat cserél vagy a szerszámot tárolásra elteszi.** Ez az elővigyázatossági intézkedés meggátolja a szerszám akaratlan üzembe helyezését.
- ▶ **A használaton kívüli elektromos kéziszerszámokat olyan helyen tárolja, ahol azokhoz gyermekek nem férhetnek hozzá. Ne hagyja, hogy olyan személyek használják az elektromos kéziszerszámot, akik nem ismerik a szerszámot, vagy nem olvasták el ezt az útmutatót.** Az elektromos kéziszerszámok veszélyesek, ha azokat gyakorlatlan személyek használják.
- ▶ **Tartsa megfelelően karban az elektromos kéziszerszámokat és a tartozékokat. Ellenőrizze, hogy a mozgó alkatrészek kifogástalanul működnek-e, nincsenek-e beszorulva, illetve nincsenek-e eltörve vagy megrongálódva olyan alkatrészek, amelyek hatással lehetnek**

az elektromos kéziszerszám működésére. A berendezés megrongálódott részeit a készülék használata előtt javíttassa meg. Sok olyan baleset történik, amelyet az elektromos kéziszerszám nem megfelelő karbantartására lehet visszavezetni.

- ▶ **Tartsa tisztán és éles állapotban a vágószerszámokat.** Az éles vágóélekkel rendelkező, gondosan ápolat vágószerzők ritkábban ékelődnek be és azokat könnyebben lehet vezetni és irányítani.
- ▶ **Az elektromos kéziszerszámokat, tartozékokat, szerzőszám biteket stb. csak ezen kezelési utasításoknak megfelelően használja. Vegye figyelembe a munkakörűlményeket valamint a kivitelezendő munka sajátosságait.** Az elektromos kéziszerszám eredeti rendeltetésétől eltérő célokra való alkalmazása veszélyes helyzeteket eredményezhet.
- ▶ **Tartsa szárazon, tisztán valamint olaj- és zsírmentes állapotban a fogantyúkat és markoló felületeket.** A csúsztós fogantyúk és markoló felületek váratlan helyzetekben lehetetlenné teszik az elektromos kéziszerszám biztonságos kezelését és irányítását.

**Az akkumulátoros elektromos kéziszerszámok gondos kezelése és használata**

- ▶ **Az akkumulátort csak a gyártó által ajánlott töltőköszűlékekkel töltsse fel.** Ha egy bizonyos akkumulátortípus feltöltésére szolgáló töltőköszűlékben egy másik akkumulátort próbál feltölteni, tűz keletkezhet.
- ▶ **Az elektromos kéziszerszámhoz csak az ahhoz tartozó akkumulátort használja.** Más akkumulátorok használata személyi sérüléseket és tüzet okozhat.
- ▶ **A használaton kívüli akkumulátort tartsa távol bármely fémtárgytól, mint például irodai kapcsoktól, pénzérméktől, kulcsoktól, szögektől, csavaroktól és más kisméretű fémtárgyaktól, amelyek áthidalhatják az érintkezőket.** Az akkumulátor érintkezői közötti rövidzárlat égési sérüléseket vagy tüzet okozhat.
- ▶ **Nem megfelelő körűlmények esetén az akkumulátorból folyadék léphet ki. Kerülje az érintkezést a folyadékkal. Ha véletlenül mégis érintkezésbe került a folyadékkal, azonnal öblítse le vízzel az érintett felületet. Ha a folyadék a szemébe jutott, keressen fel ezen kívül egy orvost.** Az akkumulátorból kilépő folyadék irritációkat vagy égéssérsérüléseket okozhat.
- ▶ **Sohase használjon egy akkumulátort vagy szerzőszámot, ha az megrongálódott, vagy ha változtatásokat hajtottak végre rajta.** A megrongálódott vagy megváltoztatott akkumulátorok kiszámíthatatlanul viselkedhetnek, amely tűzhöz, robbanáshoz vagy sérülésveszélyhez vezet.
- ▶ **Ne tegye ki se az akkumulátort se a szerzőszámot tűz, vagy extrém hőmérsékleti hatásoknak.** Ha az akkumulátort tűznek, vagy 130 °C-ot meghaladó hőmérsékletnek teszi ki, az robbanást okozhat.
- ▶ **Tartson be valamennyi töltési előírást és ne töltsse fel az akkumulátort, ha annak hőmérséklete az utasításokban megadott hőmérséklet-tartományon kívül van.**

Az akkumulátor nem megfelelő módon, vagy a megadott hőmérséklet-tartományon kívüli feltöltése megrongálhatja az akkumulátort és megnövelheti a tűzveszélyt.

#### Szerviz

- ▶ **Az elektromos kéziszerszámot csak szakképzett személyzet kizárólag eredeti pótkatrészek felhasználásával javíthatja.** Ez biztosítja, hogy az elektromos kéziszerszám biztonságos maradjon.
- ▶ **Sohase szervizeljen megrongálódott akkumulátort.** Az akkumulátort csak a gyártónak, vagy az erre feljogosított szolgáltatóknak szabad szervizelniük.

#### Biztonsági előírások a sövényvágók számára

- ▶ **Tartsa távol a késtől minden testrészét. Ne próbálja meg mozgó kés mellett a levágott anyagot eltávolítani, vagy a vágásra kerülő anyagot lefogni.** A kések a kikapcsolás után még tovább mozognak. Egy pillanatnyi figyelmetlenség a sövényvágó használata közben súlyos sérülésekhez vezethet.
- ▶ **A sövényvágót álló kés mellett a fogantyúnál fogva vigye és ügyeljen arra, hogy egyik be-/kikapcsolót se működtesse.** A sövényvágó gondos, óvatos tartása csökkenti egy akaratlan elindítás kockázatát és a kések által ekkor kiváltott sérülésveszélyt.
- ▶ **A sövényvágó szállításához vagy tárolásához mindig húzza fel arra a védőborítást.** A sövényvágó óvatos kezelése csökkenti a kések által kiváltott sérülések veszélyét.
- ▶ **Gondoskodjon arról, hogy minden be-/kikapcsoló ki legyen kapcsolva és az akkumulátor el legyen távolítva vagy le legyen kötve, ha beékelődött anyagot akar eltávolítani, vagy a készüléken karbantartási munkákat akar végezni.** A sövényvágó váratlan elindulása a beékelődött anyagok eltávolítása vagy karbantartási munkák végzése közben súlyos sérülésekhez vezethet.
- ▶ **A sövényvágót csak a szigetelt fogantyűfelületeknél fogva fogja meg, mivel a kés kívülről nem látható, feszültség alatt álló vezetékkel is érintkezésbe kerülhet.** Ha a kés egy feszültség alatt álló vezetékhez ér, a sövényvágó fémrészei szintén feszültség alá kerülhetnek és áramütéshez vezethetnek.
- ▶ **A hálózati csatlakozó kábelt és a csatlakozó vezetéket tartsa távol a vágási területtől.** A hálózati csatlakozó kábelt és a csatlakozó vezetékeket a bokor vagy a sövény eltakarhatja és azokat a kezelő a késsel akaratlanul átvághhatja.
- ▶ **A sövényvágót rossz időben, főleg ha villámcsapásveszély áll fenn, ne használja.** Ez csökkenti annak a veszélyét, hogy a kezelő villámcsapás áldozatává váljon.

#### Biztonsági előírások a bokorvágó/fűnyíró ollókhöz

- ▶ **Ez a termék nincs arra elirányozva, hogy azt olyan személyek (beleértve**

a gyerekeket) használják, akiknek a fizikai, érzékelési, vagy értelmi képességeik korlátozottak, vagy nincsenek meg a megfelelő tapasztalataik, illetve tudásuk, kivéve ha az ilyen személyekre a biztonságukért felelős más személy felügyel, vagy utasításokat ad arra, hogyan kell használni a terméket. A gyerekeket felügyelni kell, hogy garantálni lehessen, hogy a termékkel ne játszanak.

- ▶ Sohase engedje meg gyerekeknek, vagy az ezen előírásokat nem ismerő személyeknek, hogy a terméket használják. Az Ön országában érvényes előírások lehet, hogy korlátozzák a kezelő korát. Ha a terméket nem használja, azt gyermekek számára nem elérhető helyen tárolja.
- ▶ A más személyek által elszenvedett balesetekért, illetve a más tulajdonában keletkezett károkért a kezelő vagy felhasználó felel.
- ▶ Sohase üzemeltesse a terméket, ha a berendezés közvetlen közelében személyek, mindenek előtt gyerekek vagy háziállatok, tartózkodnak.
- ▶ Rossz időjárás mellett, főleg közeledő viharok esetén ne végezzen egyengetést és méretre vágást.
- ▶ A terméket csak nappali fényben vagy jó mesterséges megvilágítás mellett használja.
- ▶ Ellenőrizze, hogy a burkolatok és védőberendezések nincsenek-e megrongálódva és helyesen vannak-e felszerelve. A használat előtt hajtsa

vége a szükséges karbantartási és javítási munkákat.

- ▶ A motort csak akkor kapcsolja be, ha a keze és a lába nincs a vágókések közelében.
- ▶ Védekezzen a vágókés által okozott kéz- és lábsérülések ellen.
- ▶ Ne érintse meg a Micro-USB-hüvelyt és ne dugjon bele elektromosan vezető tárgyakat (például csavarhúzó vagy hasonlókat).
- ▶ **A készülék egy akkumulátort tartalmaz, amelyet nem lehet kicserélni.**

#### Biztonsági előírások a töltőkészülékek számára











- ▶ Sohase engedje meg, hogy gyermekek, korlátozott fizikai, érzékelési vagy szellemi képességű, illetve kellő tapasztalattal és/vagy tudással nem rendelkező és/vagy az ezen utasításokat nem jól ismerő személyek ezt a töltőkészüléket használják. Az Ön országában érvényes előírások lehet, hogy korlátozzák a kezelő korát.
- ▶ **Ne hagyja felügyelet nélkül a gyerekeket.** Ez biztosítja, hogy gyerekek ne játszanak a töltőkészülékkel.
- ▶ **Tartsa távol a töltőkészüléket az esőtől és a nedveség hatásaitól.** Ha víz hatol be a töltőkészülékbe, ez megnöveli az áramütés veszélyét.
- ▶ **Tartsa tisztán a töltőkészüléket.** A szennyeződés áramütés veszélyét okozza.
- ▶ **Minden használat előtt ellenőrizze a töltőkészüléket és az USB-kábelt. Ha bármilyen rongálódást észlel, ne használja a töltőkészüléket. Ne nyissa fel saját maga a töltőkészüléket. Bármilyen javítást csak a Bosch Szervizközpont hajthat végre.** A megrongálódott töltőkészülékek és USB-kábelek megnövelik az áramütés kockázatát.
- ▶ **Ne üzemeltesse a töltőkészüléket könnyen gyulladó felületeken (például papíron, textilanyagokon, stb.) illetve gyúlékony környezetben.** A töltőkészülék a töltési

folyamat során felmelegszik, ennek következtében tűzveszély áll fenn.

- **Ha a berendezés megrongálódik, akkor abból gőzök léphetnek ki. Engedjen be friss levegőt és panasz esetén forduljon orvoshoz.** A gőzök ingerelhetik a légutakat

### Jelképes ábrák

Az ezt követő jelmagyarázat a Használati útmutató elolvasásának és megértésének megkönnyítésére szolgál. Jegyezze meg ezeket a szimbólumokat és jelentésüket. A szimbólumok helyes interpretálása segítségére lehet a termék jobb és biztonságosabb használatában.

| Jel                                                                                 | Magyarázat                                                                              |
|-------------------------------------------------------------------------------------|-----------------------------------------------------------------------------------------|
|    | Ha a termékkel dolgozik, viseljen mindig védőszemüveget és stabil lábbelit.             |
|    | A töltőkészüléket csak belső helyiségekben, száraz körülmények között szabad használni. |
|    | Mozgásirány                                                                             |
|    | A reakció iránya                                                                        |
|    | Viseljen védőkesztyűt                                                                   |
|    | Tömeg                                                                                   |
|   | Bekapcsolás                                                                             |
|  | Kikapcsolás                                                                             |
|  | Megengedett tevékenység                                                                 |
|  | Tiltott tevékenység                                                                     |

### Műszaki adatok

| EasyShear                                                                       |    | Fűnyíró olló         | Bokrovágó olló       |
|---------------------------------------------------------------------------------|----|----------------------|----------------------|
| Rendelési szám                                                                  |    | <b>3 600 H33 3..</b> | <b>3 600 H33 3..</b> |
| Névleges feszültség                                                             | V~ | 3,6                  | 3,6                  |
| A kés hossza                                                                    | mm | -                    | 120                  |
| Kés szélessége                                                                  | mm | 80                   | -                    |
| Súly a 01:2014 EPTA-eljárás szerint                                             | kg | 0,46                 | 0,53                 |
| Javasolt környezeti hőmérséklet a töltés során                                  | °C | 0... +45             | 0... +45             |
| Megengedett környezeti hőmérséklet az üzemeles és a tárolás során <sup>A)</sup> | °C | -10... +50           | -10... +50           |
| <b>Akkumulátor</b>                                                              |    | <b>Li-ion</b>        | <b>Li-ion</b>        |
| Névleges feszültség                                                             | V~ | 3,6                  | 3,6                  |

| Jel                                                                               | Magyarázat                |
|-----------------------------------------------------------------------------------|---------------------------|
| CLICK!                                                                            | Hallható zaj              |
|  | Tartozékok/pótalkatrészek |

### A termék és a teljesítmény leírása



**Olvassa el az összes biztonsági figyelmeztetést és előírást.** A biztonsági előírások és utasítások betartásának elmulasztása áramütéshez, tűzhez és/vagy súlyos sérülésekhez vezethet.

Kérjük, vegye figyelembe a használati utasítás hátsó részében található ábrákat.

### Rendeltetésszerű használat

A kerti kisműködő könnyű sövényvágási és gyepszélvágási munkák végrehajtására szolgál.

### Az ábrázolt komponensek (lásd az A ábrát)

- (1) Akkumulátor töltéskijelző
- (2) Micro-USB-csatlakozó fedele
- (3) Be-/kikapcsoló
- (4) A be-/kikapcsoló reteszelője
- (5) Fedél
- (6) Fűnyíró olló előtét
- (7) Sövényvágó olló előtét
- (8) Fogantyú (szigetelt fogantyú-felület)
- (9) USB-kábel<sup>a)</sup>
- (10) Töltőkészülék<sup>a)</sup> (országoként változó kivittel)
- (11) Micro-USB-csatlakozóhüvely
- (12) Fedél reteszelés feloldó gomb

a) **A képeken látható vagy a szövegben leírt tartozékok részben nem tartoznak a standard szállítmányhoz. Tartozékprogramunkban valamennyi tartozék megtalálható.**



| EasyShear         | Fűnyíró olló  | Bokorvágó olló |
|-------------------|---------------|----------------|
| Kapacitás         | Aó            | 1,5            |
| Akkucellák száma  |               | 1              |
| <b>Töltőkábel</b> |               |                |
| Rendelési szám    | 1 607 000 CG9 | 1 607 000 CG9  |

A) <0 °C hőmérsékletek esetén korlátozott teljesítmény

#### Töltőkészülék

|                                           |     |                    |
|-------------------------------------------|-----|--------------------|
| Rendelési szám                            |     |                    |
|                                           | EU  | 2 609 120 713      |
|                                           | UK  | 2 609 120 718      |
| Töltőáram                                 | A   | 1,0                |
| Töltési idő (kimerült akkumulátor esetén) | óra | 3,5                |
| Súly a 01:2014 EPTA-eljárás szerint       | kg  | 0,03 <sup>A)</sup> |
| Érintésvédelmi osztály                    |     | □ / II             |

#### A) az alkalmazási országtól függ

A adatok 230 V hálózati feszültségre [U] vonatkoznak. Ettől eltérő feszültségek és külön egyes országok számára készült kivitelek esetén ezek az adatok változhatnak.

## Zaj és vibráció értékek

### Fűnyíró olló

A zajmérési eredmények az **EN 50636-2-94** szabványnak megfelelően kerültek meghatározásra.

A készülék A-besorolási hangnyomásszintje általában alacsonyabb, mint 70 dB(A). Szórás, K = 3 dB.

Az  $a_{rh}$  rezgési összértékek (a három irány vektorösszege) és a K szórás az **EN 50636-2-94** szabvány szerint:

$$a_{rh} < 2,5 \text{ m/s}^2, K = 1,5 \text{ m/s}^2,$$

### Sövényvágó

A zajmérési eredmények az **EN 62841-4-2** szabványnak megfelelően kerültek meghatározásra.

A készülék A-besorolási hangnyomásszintje általában alacsonyabb, mint 70 dB(A). Szórás, K = 3 dB.

Az  $a_{rh}$  rezgési összértékek (a három irány vektorösszege) és a K szórás az **EN 62841-4-2** szabvány szerint:

$$a_{rh} < 2,5 \text{ m/s}^2, K = 1,5 \text{ m/s}^2,$$

Az ezen utasításokban megadott rezgésszint és zajkibocsátási érték egy szabványban rögzített mérési módszerrel került meghatározásra és az elektromos kéziszerszámok egymással való összehasonlítására alkalmazható. Ez az érték a rezgés- és zajkibocsátás ideiglenes becslésére is alkalmas.

A megadott rezgésszint és zajkibocsátási érték az elektromos kéziszerszám fő alkalmazásaira vonatkozik. Ha az elektromos kéziszerszámot más alkalmazásokra, eltérő betétszerszámokkal vagy nem kielégítő karbantartás mellett használják, a rezgésszint és a zajkibocsátási érték a fenti értékektől eltérhet. Ez az egész munkaidőre vonatkozó rezgés- és zajkibocsátást lényegesen megnövelheti.

A rezgés- és zajkibocsátás pontos megbecsüléséhez figyelembe kell venni azokat az időszakokat is, amikor a készülék kikapcsolt állapotban van, vagy amikor be van ugyan kapcsolva, de nem kerül ténylegesen használatra. Ez az egész

munkaidőre vonatkozó rezgés- és zajkibocsátást lényegesen csökkentheti.

Hozzon kiegészítő biztonsági intézkedéseket a kezelőnek a rezgések hatása elleni védelmére, például: Az elektromos kéziszerszám és a betétszerszámok karbantartása, a kezek melegen tartása, a munkamenetek megszervezése.

## Üzembe helyezés

► **Csak a Műszaki Adatoknál megadott töltőkészülékeket használja.** Csak ezek a töltőkészülékek vannak pontosan beállítva az Ön termékében használható lithium-ion-akkumulátorok töltésére.

### Az akkumulátor feltöltése (lásd a B ábrát)

**Tájékoztató:** Az akkumulátor részben feltöltve kerül kiszállításra. Az akkumulátor teljes teljesítményének biztosítására az első alkalmazás előtt tölts fel teljesen az akkumulátort a töltőkészülékben.

A Li-ion-akkumulátort bármikor fel lehet tölteni anélkül, hogy ez megrövidítené az élettartamát. A töltési folyamat megszakítása nem árt az akkumulátornak.

A lithium-ionos-akkumulátort az „Electronic Cell Protection (ECP)” védi a túl erős kisülés ellen. Ha az akkumulátor kimerült, a terméket egy védőkapcsoló kikapcsolja: A kerti kisgépek ekkor nem működik tovább.

**Tájékoztató:** A **(11)** mikro-USB-csatlakozóhüvely a **(9)** mikro-USB-kábel csatlakoztatásához a fogantyúban van elhelyezve.

Az akkumulátort fel kell tölteni, ha a **(1)** akkumulátor töltési szint kijelző piros színben világít. Kapcsolja ki a berendezést és tölts fel az akkumulátort.

Kösse össze a készüléket a készülékkel szállított **(9)** Micro-USB-kábel segítségével a **(10)** töltőkészülékkel. Dugja be a



**(10)** töltőkészüléket a dugaszoló aljzatba. A töltési folyamat elindul.

A töltési folyamat közben a gép fogantyúja felmelegszik. Ez normális jelenség.

A **(1)** akkumulátor töltési szint kijelző a töltési folyamat közben folytonosan piros színben világít. Ha az akkumulátor teljesen fel van töltve, a **(1)** akkumulátor töltési szint kijelző kikapcsolásra kerül.

Ha a töltési folyamat befejeződött, válassza el a töltőkészüléket a villamos hálózattól.

Vegye figyelembe a hulladékba való eltávolítással kapcsolatos előírásokat.

### A vágókés fel- és leszerelése (lásd az C ábrát)

Nyomja meg a **(12)** reteszelés feloldó gombot és tolja hátra a **(5)** fedelet. Vegye le a házról a **(5)** fedelet.

Hajtsa fel a **(6)/(7)** vágókést és vegye ki ezután a **(6)/(7)** vágókést.

Állítsa be a **(6)/(7)** vágókés bemélyedéseit a tartócsapok helyzetének megfelelően, majd hajtsa le a **(6)/(7)** vágókést.

Tegye ismét fel a **(5)** fedelet, majd tolja azt előre, amíg be pattan.

## Üzemeltetés

- ▶ Ügyeljen arra, hogy az USB-hüvely **(2)** fedele üzem közben zárva maradjon. Így elkerülheti a por behatolását.
- ▶ Ne használjon megrongálódott (például repedések, stb.) kést. A megrongálódott késeket azonnal cserélje ki.

### Be-/kikapcsolás (lásd a D ábrát)

Nyomja be a **(4)** bekapcsolás-reteszelőt és benyomott bekapcsolás-reteszelő mellett működtesse a **(3)** be-/kikapcsolót.

Engedje el a **(4)** bekapcsolás-reteszelőt.

Ha működteti a **(3)** be-/kikapcsolót, a LED tartósan világít.

## Hibakeresés

| Probléma                                                                                              | Lehetséges ok                                      | Hibaelhárítás                                                                                                                                       |
|-------------------------------------------------------------------------------------------------------|----------------------------------------------------|-----------------------------------------------------------------------------------------------------------------------------------------------------|
| Az akkumulátor feltöltésenkénti munkaideje túl rövid                                                  | Az akkumulátor az élettartamának végéhez közeledik | Keressen fel egy vevőszolgálatot.                                                                                                                   |
| Az akkumulátor töltésszint kijelző piros színben világít és a kerti kiegészítő nem lehet bekapcsolni. | Az akkumulátor hőmérséklete túl magas              | A környezeti hőmérséklet túl magas. Ne tegye ki a kerti kiegészítőt közvetlen napsugárzásnak. Várjon 10–15 percet, hogy az akkumulátor lehűlhessen. |

## Karbantartás és szerviz

### Karbantartás, tisztítás és tárolás

- ▶ **A terméket tartsa tisztán, hogy jól és biztonságosan dolgozhasson.**

### Akkumulátor töltésszint kijelző

| LED                                                                            | Kapacitás |
|--------------------------------------------------------------------------------|-----------|
| A LED tartósan zöld színben világít                                            | 33–100 %  |
| A LED tartósan piros színben világít, amíg a be-/kikapcsoló félig van benyomva | 0–33 %    |

### Sövényvágás (csak a bokorvágó ollóval)

- ▶ Ügyeljen arra, hogy a levágott anyag eltávolítása vagy karbantartási munkák előtt kapcsolja ki a terméket. Egy akaratlan elindulás súlyos sérülésekhez vezethet.

A munka megkezdése előtt mindig ellenőrizze, nincs-e a sövényben valamilyen kívülről nem látható idegen test, például kerítésrács.

A berendezéssel legfeljebb 8 mm vastag ágakat lehet átvágni. Az ágaknak a késhez való vezetéséhez a terméket a vágási vonal mentén egyenletesen kell előre mozgatni. A kétoldalú késtartó mindkét irányban lehetővé teszi a vágást, vagy ingázó mozdulatokkal át is lehet váltani az ellenkező oldalra.

A használat befejezése után mindig tegye fel a kés védőburkolatát.

### Javasolt évszakok

A lombos sövényeket a legcélszerűbb júniusban és októberben vágni.

A tűlevelű sövényeket áprilisban és augusztusban vágja.

A fenyőfajtákat és más gyorsan növő sövényeket májustól kezdve kb. 6 hetenként kell vágni.

### Gyepszél nyírása (csak a fűnyíró ollóval)

Vezesse végig a terméket a gyp szélé mentén. Kerülje el, hogy a vágókés közvetlen talajjal, kövekkel vagy kertfalakkal érintkezzen, mivel ez lényegesen lerövidítené a vágókés élettartamát.

A használat befejezése után mindig tegye fel a kés védőburkolatát.

### Ne tegyen más tárgyakat a kerti kiegészítőre.

Tartsa mindig tisztán a terméket és annak szellőzőnyílásait, hogy jól és biztonságosan dolgozhasson.

Sohase locsolja le vízzel a terméket.

Sohase mártsa vízbe a terméket.

A terméket egy biztonságos, száraz, és gyerekek által el nem érhető helyen tárolja.

Ne tegyen más tárgyakat a termékre.

Gondoskodjon arról, hogy minden anya, csap és csavar szorosan meg legyen húzva, hogy biztonságosan lehessen a termékkel dolgozni.

Vizsgálja felül a terméket és a biztonság érdekében cserélje ki az elhasználódott vagy megrongálódott alkatrészeket.

Gondoskodjon arról, hogy a cserealkatrészként csak Bosch gyártmányú alkatrészeket használjanak.

### Vevőszolgálat és alkalmazási tanácsadás

A vevőszolgálat a terméke javításával és karbantartásával, valamint a pótalkatrészekkel kapcsolatos kérdésekre szívesen válaszol. A pótalkatrészekkel kapcsolatos robbantott ábrák és egyéb információk a következő címen találhatóak:

**www.bosch-pt.com**

A Bosch Alkalmazási Tanácsadó Team a termékeinkkel és azok tartozékaival kapcsolatos kérdésekben szívesen nyújt segítséget.

Ha kérdései vannak vagy pótalkatrészeket szeretne rendelni, okvetlenül adja meg a termék típusábláján található 10-jegyű cikkszámot.

### Magyarország

Robert Bosch Kft.

1103 Budapest

Gyömrői út. 120.

A [www.bosch-pt.hu](http://www.bosch-pt.hu) oldalon online megrendelheti készülékének javítását.

Tel.: +36 1 879 8502

Fax: +36 1 879 8505

[info.bsc@hu.bosch.com](mailto:info.bsc@hu.bosch.com)

[www.bosch-pt.hu](http://www.bosch-pt.hu)

### További szerviz-címek itt találhatóak:

[www.bosch-pt.com/serviceaddresses](http://www.bosch-pt.com/serviceaddresses)

### Szállítás

A benne található lithium-ionos-akkumulátorokra a veszélyes árukra vonatkozó előírások érvényesek. A felhasználók az akkumulátorokat a közúti szállításban minden további nélkül szállíthatják.

Ha az akkumulátorok szállításával harmadik személyt (például: légi vagy egyéb szállító vállalatot) bízna meg, akkor figyelembe kell venni a csomagolásra és a megjelölésre vonatkozó különleges követelményeket. Ebben az esetben a küldemény előkészítésébe be kell vonni egy veszélyes áru szakembert.

### Eltávolítás



A termékeket, az akkumulátorokat, a tartozékokat és a csomagolást a környezetvédelmi szempontoknak megfelelően kell újrafelhasználásra előkészíteni.



Sohase dobja ki a termékeket és az akkumulátorokat/elemeket a háztartási szemétkébe!

### Csak az EU-tagországok számára:

Az elhasznált termékekre vonatkozó 2012/19/EU európai irányelvnek és az elromlott vagy elhasznált akkumulátorokra/elemekre vonatkozó 2006/66/EK európai irányelvnek megfelelően a már nem használható akkumulátorokat/elemeket külön össze kell gyűjteni és a környezetvédelmi szempontoknak megfelelően kell újrafelhasználásra leadni.

### Akkumulátorok/elemek:

#### Li-ion:

Kérjük vegye figyelembe a Szállítás fejezetben található tájékoztatót (lásd „Szállítás”, Oldal 122).

► **A beépített akkumulátorokat a hulladékkezelés céljából csak egy szakember szerelheti ki.** A termék házának felnyitása a berendezés tönkremeneteléhez vezethet.

Ahhoz, hogy kivehesse az akkumulátort a termékből, működtesse annyi ideig a terméket, amíg az akkumulátor teljesen kimerül. Csavarja ki a csavarokat a házból és vegye le a ház fedelét, hogy kivehesse az akkumulátort. A rövidzárlat megelőzésére egyenként válassza szét az akkumulátor csatlakozóit, és szigetelje ezután le a pólusokat. A teljesen kisütött akkumulátorban is van még némi maradék kapacitás, amely egy rövidzárlat esetén problémát okozhat.

## Русский

### Только для стран Евразийского экономического союза (Таможенного союза)

В состав эксплуатационных документов, предусмотренных изготовителем для продукции, могут входить настоящее руководство по эксплуатации, а также приложения. Информация о подтверждении соответствия содержится в приложении.

Информация о стране происхождения указана на корпусе изделия и в приложении.

Дата изготовления указана на последней странице обложки Руководства.

Дата изготовления зарядного устройства указана на корпусе изделия.

Контактная информация относительно импортера содержится на упаковке.

#### Срок службы изделия

Срок службы изделия составляет 7 лет. Не рекомендуется к эксплуатации по истечении 5 лет хранения с даты изготовления без предварительной проверки (дату изготовления см. на этикетке).

Указанный срок службы действителен при соблюдении потребителем требований настоящего руководства.

#### Перечень критических отказов

- не использовать при сильном искрении
- не использовать при появлении сильной вибрации

- не использовать с перебитым или оголённым электрическим кабелем
- не использовать при появлении дыма непосредственно из корпуса изделия

#### Возможные ошибочные действия персонала

- не использовать с поврежденной рукояткой или поврежденным защитным кожухом
- не использовать на открытом пространстве во время дождя
- не включать при попадании воды в корпус

#### Критерии предельных состояний

- перетёрт или повреждён электрический кабель
- поврежден корпус изделия

#### Тип и периодичность технического обслуживания

- Рекомендуется очистить инструмент от пыли после каждого использования.

#### Хранение

- необходимо хранить в сухом месте
- необходимо хранить вдали от источников повышенных температур и воздействия солнечных лучей
- при хранении необходимо избегать резкого перепада температур
- хранение без упаковки не допускается
- подробные требования к условиям хранения смотрите в ГОСТ 15150-69 (Условие 1)
- Хранить в упаковке предприятия – изготовителя в складских помещениях при температуре окружающей среды от +5 до +40 °С. Относительная влажность воздуха не должна превышать 80 %.

#### Транспортировка

- категорически не допускается падение и любые механические воздействия на упаковку при транспортировке
- при разгрузке/погрузке не допускается использование любого вида техники, работающей по принципу зажима упаковки
- подробные требования к условиям транспортировки смотрите в ГОСТ 15150-69 (Условие 5)
- Транспортировать при температуре окружающей среды от –50 °С до +50 °С. Относительная влажность воздуха не должна превышать 100 %.

## Указания по технике безопасности

### Пояснения к символам



Прочитайте руководство по эксплуатации.



Следите за тем, чтобы отлетающие чужеродные предметы не травмировали находящихся поблизости людей.



Предупреждение: Соблюдайте безопасное расстояние до работающего изделия.



Не используйте изделие в дождь и не подвергайте его воздействию дождя.



Внимание! После выключения режущий нож изделия останавливается не сразу!



Не приближайте руки к ножу.

### Общие указания по технике безопасности для электроинструментов

#### ПРЕДУПРЕЖДЕНИЕ

Прочитайте все указания по технике безопасности, инструкции, иллюстрации и спецификации, предоставленные вместе с настоящим электроинструментом. Несоблюдение каких-либо из указанных ниже инструкций может стать причиной поражения электрическим током, пожара и/или тяжелых травм.

#### Сохраняйте эти инструкции и указания для будущего использования.

Использованное в настоящих инструкциях и указаниях понятие «электроинструмент» распространяется на электроинструмент с питанием от сети (с сетевым шнуром) и на аккумуляторный электроинструмент (без сетевого шнура).

#### Безопасность рабочего места

- ▶ **Содержите рабочее место в чистоте и хорошо освещенным.** Беспорядок или неосвещенные участки рабочего места могут привести к несчастным случаям.
  - ▶ **Не работайте с электроинструментами во взрывоопасной атмосфере, напр., содержащей горючие жидкости, воспламеняющиеся газы или пыль.** Электроинструменты искрят, что может привести к воспламенению пыли или паров.
  - ▶ **Во время работы с электроинструментом не подходите близко к Вашему рабочему месту детей и посторонних лиц.** Отвлечшись, Вы можете потерять контроль над электроинструментом.
  - ▶ Оборудование предназначено для работы в бытовых условиях, коммерческих зонах и общественных местах, производственных зонах с малым электропотреблением, без воздействия вредных и опасных производственных факторов. Оборудование предназначено для эксплуатации без постоянного присутствия обслуживающего персонала.
- #### Электробезопасность
- ▶ **Штепсельная вилка электроинструмента должна подходить к штепсельной розетке. Ни в коем случае не вносите изменения в штепсельную вилку. Не применяйте переходные штекеры для элект-**

троинструментов с защитным заземлением. Незамененные штепсельные вилки и подходящие штепсельные розетки снижают риск поражения электротоком.

- ▶ **Предотвращайте телесный контакт с заземленными поверхностями, как то: с трубами, элементами отопления, кухонными плитами и холодильниками.** При заземлении Вашего тела повышается риск поражения электротоком.
- ▶ **Защитите электроинструмент от дождя и сырости.** Проникновение воды в электроинструмент повышает риск поражения электротоком.
- ▶ **Не разрешается использовать шнур не по назначению. Никогда не используйте шнур для транспортировки или подвески электроинструмента, или для извлечения вилки из штепсельной розетки. Защищайте шнур от воздействия высоких температур, масла, острых кромок или подвижных частей электроинструмента.** Поврежденный или спутанный шнур повышает риск поражения электротоком.
- ▶ **При работе с электроинструментом под открытым небом применяйте пригодные для этого кабели-удлинители.** Применение пригодного для работы под открытым небом кабеля-удлинителя снижает риск поражения электротоком.
- ▶ **Если невозможно избежать применения электроинструмента в сыром помещении, подключайте электроинструмент через устройство защитного отключения.** Применение устройства защитного отключения снижает риск электрического поражения.

#### Безопасность людей

- ▶ **Будьте внимательны, следите за тем, что делаете, и продуманно начинайте работу с электроинструментом. Не пользуйтесь электроинструментом в усталом состоянии или под воздействием наркотиков, алкоголя или лекарственных средств.** Один момент невнимательности при работе с электроинструментом может привести к серьезным травмам.
- ▶ **Применяйте средства индивидуальной защиты. Всегда носите защитные очки.** Использование средств индивидуальной защиты, как то: защитной маски, обуви на нескользящей подошве, защитного шлема или средств защиты органов слуха, в зависимости от вида работы с электроинструментом снижает риск получения травм.
- ▶ **Предотвращайте непреднамеренное включение электроинструмента. Перед тем как подключить электроинструмент к сети и/или к аккумулятору, поднять или переносить электроинструмент, убедитесь, что он выключен.** Удержание пальца на выключателе при транспортировке электроинструмента и подключение к сети питания включенного электроинструмента чревато несчастными случаями.
- ▶ **Убирайте установочный инструмент или гаечные ключи до включения электроинструмента.** Инстру-

мент или ключ, находящийся во вращающейся части электроинструмента, может привести к травмам.

- ▶ **Не принимайте неестественное положение корпуса тела. Всегда занимайте устойчивое положение и сохраняйте равновесие.** Благодаря этому Вы можете лучше контролировать электроинструмент в неожиданных ситуациях.
- ▶ **Носите подходящую рабочую одежду. Не носите широкую одежду и украшения. Держите волосы и одежду вдали от подвижных деталей.** Широкая одежда, украшения или длинные волосы могут быть затянуты вращающимися частями.
- ▶ **При наличии возможности установки пылеотсасывающих и пылесборных устройств проверяйте их присоединение и правильное использование.** Применение пылеотсоса может снизить опасность, создаваемую пылью.
- ▶ **Хорошее знание электроинструментов, полученное в результате частого их использования, не должно приводить к самоуверенности и игнорированию техники безопасности обращения с электроинструментами.** Одно небрежное действие за долю секунды может привести к серьезным травмам.
- ▶ **ВНИМАНИЕ!** В случае возникновения перебоя в работе электроинструмента вследствие полного или частичного прекращения энергоснабжения или повреждения цепи управления энергоснабжением установите выключатель в положение Выкл., убедившись, что он не заблокирован (при его наличии). Отключите сетевую вилку от розетки или отсоедините съёмный аккумулятор. Этим предотвращается неконтролируемый повторный запуск.
- ▶ **Квалифицированный персонал в соответствии с настоящим руководством подразумевает лиц, которые знакомы с регулировкой, монтажом, вводом эксплуатационного обслуживания электроинструмента.**
- ▶ **К работе с электроинструментом допускаются лица не моложе 18 лет, изучившие техническое описание, инструкцию по эксплуатации и правила безопасности.**
- ▶ **Изделие не предназначено для использования лицами (включая детей) с пониженными физическими, чувственными или умственными способностями или при отсутствии у них жизненного опыта или знаний, если они не находятся под контролем или не проинструктированы об использовании электроинструмента лицом, ответственным за их безопасность.**

#### Применение электроинструмента и обращение с ним

- ▶ **Не перегружайте электроинструмент. Используйте для работы соответствующий специальный электроинструмент.** С подходящим электроинструментом Вы работаете лучше и надежнее в указанном диапазоне мощности.
- ▶ **Не работайте с электроинструментом при неисправном выключателе.** Электроинструмент, который не поддается включению или выключению, опасен и должен быть отремонтирован.

- ▶ **Перед тем как настраивать электроинструмент, заменять принадлежности или убирать электроинструмент на хранение, отключите штепсельную вилку от розетки сети и/или выньте, если это возможно, аккумулятор.** Эта мера предосторожности предотвращает непреднамеренное включение электроинструмента.
- ▶ **Храните электроинструменты в недоступном для детей месте. Не разрешайте пользоваться электроинструментом лицам, которые не знакомы с ним или не читали настоящих инструкций.** Электроинструменты опасны в руках неопытных лиц.
- ▶ **Тщательно ухаживайте за электроинструментом и принадлежностями. Проверяйте безупречную функцию и ход движущихся частей электроинструмента, отсутствие поломок или повреждений, отрицательно влияющих на функцию электроинструмента. Поврежденные части должны быть отремонтированы до использования электроинструмента.** Плохое обслуживание электроинструментов является причиной большого числа несчастных случаев.
- ▶ **Держите режущий инструмент в заточенном и чистом состоянии.** Заботливо ухоженные режущие инструменты с острыми режущими кромками режут легче.
- ▶ **Применяйте электроинструмент, принадлежности, рабочие инструменты и т. п. в соответствии с настоящими инструкциями. Учитывайте при этом рабочие условия и выполняемую работу.** Использование электроинструментов для непредусмотренных работ может привести к опасным ситуациям.
- ▶ **Держите ручки и поверхности захвата сухими и чистыми, следите чтобы на них чтобы на них не было жидкой или консистентной смазки.** Скользкие ручки и поверхности захвата препятствуют безопасному обращению с инструментом и не дают надежно контролировать его в непредвиденных ситуациях.

**Держите режущий инструмент в заточенном и чистом состоянии.** Заботливо ухоженные режущие инструменты с острыми режущими кромками режут легче.

**Применяйте электроинструмент, принадлежности, рабочие инструменты и т. п. в соответствии с настоящими инструкциями. Учитывайте при этом рабочие условия и выполняемую работу.** Использование электроинструментов для непредусмотренных работ может привести к опасным ситуациям.

**Держите ручки и поверхности захвата сухими и чистыми, следите чтобы на них чтобы на них не было жидкой или консистентной смазки.** Скользкие ручки и поверхности захвата препятствуют безопасному обращению с инструментом и не дают надежно контролировать его в непредвиденных ситуациях.

#### **Применение и обслуживание аккумуляторного инструмента**

- ▶ **Заряжайте аккумуляторы только в зарядных устройствах, рекомендуемых изготовителем.** Зарядное устройство, предусмотренное для определенного вида аккумуляторов, может привести к пожарной опасности при использовании его с другими аккумуляторами.
- ▶ **Применяйте в электроинструментах только предусмотренные для этого аккумуляторы.** Использование других аккумуляторов может привести к травмам и пожарной опасности.
- ▶ **Защищайте неиспользуемый аккумулятор от канцелярских скрепок, монет, ключей, гвоздей, винтов и других маленьких металлических предметов, которые могут закоротить полюса.** Короткое замыкание полюсов аккумулятора может привести к ожогу или пожару.

- ▶ **При неправильном использовании из аккумулятора может потечь жидкость. Избегайте соприкосновения с ней. При случайном контакте промойте соответствующее место водой. Если эта жидкость попадет в глаза, то дополнительно обратитесь к врачу.** Вытекающая аккумуляторная жидкость может привести к раздражению кожи или к ожогу.
- ▶ **Не используйте поврежденные или измененные аккумуляторы или инструменты.** Поврежденные или измененные аккумуляторы могут повести себя непредсказуемо, что может привести к возгоранию, взрыву или риску получения травмы.
- ▶ **Не кладите аккумулятор или инструмент в огонь и не подвергайте их воздействию высоких температур.** Огонь или температура выше 130 °C могут привести к взрыву.
- ▶ **Выполняйте все инструкции по зарядке и не заряжайте аккумулятор или инструмент при температуре, выходящей за указанный в инструкции диапазон.** Неправильная зарядка или зарядка при температурах, выходящих за указанный диапазон, могут повредить батарею и повысить риск возгорания.

#### **Сервис**

- ▶ **Ремонт электроинструмента должен выполняться только квалифицированным персоналом и только с применением оригинальных запасных частей.** Этим обеспечивается безопасность электроинструмента.
- ▶ **Никогда не обслуживайте поврежденные аккумуляторы.** Обслуживать аккумуляторы разрешается только производителю или авторизованной сервисной организации.

#### **Указания по технике безопасности для кусторезов**

- ▶ **Берегите все части тела от соприкосновения с ножом. Никогда не пытайтесь удалить срезанный материал либо держат срезаемый материал при работающем ноже.** Ножи продолжают двигаться после выключения. Секундная невнимательность при использовании кустореза может привести к серьезным травмам.
- ▶ **Переносите кусторез за ручку при выключенном ноже и следите за тем, чтобы не нажать на выключатель.** Осторожность при переноске кустореза снижает риск непреднамеренного включения, в результате которого возникает опасность травмирования ножом.
- ▶ **При транспортировке и хранении кустореза всегда надевайте защитный чехол для ножа.** Аккуратное обращение с кусторезом снижает опасность травмирования ножом.
- ▶ **Убедитесь, что выключатель выключен и аккумулятор извлечен или отключен во время удаления застрявшего срезаемого материала или обслуживания электроинструмента.** Неожиданное включение кустореза при удалении застрявшего срезаемого

материала или во время работ по техобслуживанию может привести к тяжелым травмам.

- ▶ **Обязательно держите кусторез за изолированные ручки, поскольку нож может задеть скрытую электропроводку.** Контакт ножа с находящейся под напряжением проводкой может заряжать металлические части кустореза и приводить к удару электрическим током.
- ▶ **Держите шнур питания и электропроводку вне зоны резания.** Шнур питания или электропроводка могут быть скрыты в зарослях или кустах, поэтому их можно непреднамеренно разрезать ножом.
- ▶ **Не используйте кусторез при плохих погодных условиях, в частности, когда собирается гроза.** Это предотвращает опасность поражения молнией.

#### Указания по технике безопасности для кусторезов/ножниц для травы

- ▶ Это изделие не предназначено для использования лицами (включая детей) с ограниченными физическими, сенсорными или умственными способностями, а также с недостаточным опытом и/или недостаточными знаниями, исключая случаи, когда эксплуатация изделия осуществляется ими под наблюдением лица, ответственного за их безопасность, либо при получении от этого лица соответствующих инструкций относительно эксплуатации данного изделия. Следите за детьми и не позволяйте им играть с изделием.
- ▶ Никогда не позволяйте пользоваться изделием детям или лицам, не знакомым с этими указаниями. Национальные предписания могут ограничивать допустимый возраст оператора. Если изделие не используется, храните его в недоступном для детей месте.

- ▶ Оператор или пользователь ответственен за несчастные случаи и ущерб, нанесенный другим лицам или их имуществу.
- ▶ Никогда не пользуйтесь изделием, если поблизости находятся другие люди, в особенности дети, или домашние животные.
- ▶ Не подрезайте траву при плохих погодных условиях, в частности, когда собирается гроза.
- ▶ Используйте изделие только при дневном свете или хорошем искусственном освещении.
- ▶ Проверьте исправное крышек и защитных устройств и их правильное крепление. Выполняйте перед работой необходимые процедуры по техобслуживанию или ремонту.
- ▶ Включайте двигатель только после того, как руки и ноги будут убраны от ножа.
- ▶ Берегите руки и ноги от травмирования режущим ножом.
- ▶ Не дотрагивайтесь до зарядного гнезда и не вставляйте токопроводящие предметы (отвертки и т.д.) в гнездо Micro USB.
- ▶ **Электроинструмент содержит аккумулятор, который не подлежит замене.**

#### Указания по технике безопасности для зарядных устройств

- ▶ Никогда не позволяйте пользоваться зарядным устройством детям, лицам с ограниченными физическими, сенсорными или ум-



ственными способностями или недостаточным опытом и знаниями и/или лицам, не знакомым с этими указаниями. Национальные предписания могут ограничивать допустимый возраст оператора.

- ▶ **Не оставляйте детей без присмотра.** Дети не должны играть с зарядным устройством.
- ▶ **Защищайте зарядное устройство от дождя и сырости.** Проникновение воды в зарядное устройство повышает риск поражения электротоком.
- ▶ **Содержите зарядное устройство в чистоте.** В результате загрязнения существует опасность электрического поражения.
- ▶ **Перед каждым применением проверяйте зарядное устройство и кабель USB.** При обнаружении повреждений не используйте зарядное устройство. **Никогда не вскрывайте зарядное устройство самостоятельно. Все ремонтные работы должны производиться только сервисным центром Bosch.** Поврежденные зарядные устройства и кабели USB повышают риск поражения электрическим током.
- ▶ **Не используйте зарядное устройство на легковоспламеняющейся поверхности (напр., на бумаге, тканях и т.д.) или в пожароопасной среде.** Нагрев зарядного устройства при зарядке создает опасность возникновения пожара.
- ▶ **При повреждении электроинструмента могут выделяться пары. Обеспечьте приток свежего воздуха и при возникновении жалоб обратитесь к врачу.** Пары могут вызвать раздражение дыхательных путей

### Символы

Следующие символы помогут Вам при чтении и понимании руководства по эксплуатации. Запомните символы и их значение. Правильное толкование символов поможет лучше и безопаснее работать с изделием.

| Символ | Значение                                                             |
|--------|----------------------------------------------------------------------|
|        | При работе с изделием всегда одевайте защитные очки и прочную обувь. |
|        | Используйте зарядное устройство только в сухих помещениях.           |
|        | Направление движения                                                 |
|        | Направление реакции                                                  |

| Символ | Значение                    |
|--------|-----------------------------|
|        | Надевайте защитные рукавицы |
|        | Масса                       |
|        | Включение                   |
|        | Выключение                  |
|        | Разрешенное действие        |
|        | Запрещенное действие        |
| click! | Слышимый шум                |
|        | Принадлежности/запчасти     |

### Описание продукта и услуг



**Прочтите все указания по технике безопасности и инструкции.** Упущения, допущенные при выполнении приведенных ниже инструкций, могут вызвать поражение электротоком, пожар и/или привести к тяжелым

травмам.

Пожалуйста, следуйте указаниям рисунков в конце руководства по эксплуатации.

### Применение по назначению

Садовый инструмент предназначен для мелких работ по стрижке кустарника и по краям газона.

### Изображенные составные части (см. рис. А)

- (1) Индикатор заряженности аккумуляторной батареи
- (2) Крышка гнезда Micro USB
- (3) Выключатель
- (4) Блокиратор выключателя
- (5) Крышка
- (6) Насадка-ножницы для травы
- (7) Насадка-кусторез
- (8) Рукоятка (с изолированной поверхностью)
- (9) Кабель USB<sup>a)</sup>
- (10) Зарядное устройство<sup>a)</sup> (зависит от страны)
- (11) Гнездо Micro USB
- (12) Кнопка разблокировки крышки

a) **Изображенные или описанные принадлежности не входят в стандартный объем поставки. Полный ассортимент принадлежностей Вы найдете в нашей программе принадлежностей.**



## Технические данные

| EasyShear                                                                                       |     | Ножницы для травы    | Кусторез             |
|-------------------------------------------------------------------------------------------------|-----|----------------------|----------------------|
| Артикульный номер                                                                               |     | <b>3 600 N33 3..</b> | <b>3 600 N33 3..</b> |
| Номинальное напряжение                                                                          | V~  | 3,6                  | 3,6                  |
| Длина ножа                                                                                      | мм  | -                    | 120                  |
| Ширина ножа                                                                                     | мм  | 80                   | -                    |
| Вес согласно EPTA-Procedure 01:2014                                                             | кг  | 0,46                 | 0,53                 |
| Рекомендуемая температура окружающей среды во время зарядки                                     | °C  | 0... +45             | 0... +45             |
| Допустимая температура окружающей среды во время эксплуатации <sup>A)</sup> и во время хранения | °C  | -10... +50           | -10... +50           |
| <b>Аккумуляторная батарея</b>                                                                   |     | <b>литий-ионная</b>  | <b>литий-ионная</b>  |
| Номинальное напряжение                                                                          | V~  | 3,6                  | 3,6                  |
| Емкость                                                                                         | A·ч | 1,5                  | 1,5                  |
| Число элементов аккумулятора                                                                    |     | 1                    | 1                    |
| <b>Зарядный кабель</b>                                                                          |     |                      |                      |
| Артикульный номер                                                                               |     | 1 607 000 CG9        | 1 607 000 CG9        |

A) ограниченная мощность при температуре <0 °C

### Зарядное устройство

|                                                  |                |                    |
|--------------------------------------------------|----------------|--------------------|
| Артикульный номер                                |                |                    |
|                                                  | ЕС             | 2 609 120 713      |
|                                                  | Великобритания | 2 609 120 718      |
| Зарядный ток                                     | A              | 1,0                |
| Продолжительность зарядки (аккумулятор разряжен) | ч              | 3,5                |
| Вес согласно EPTA-Procedure 01:2014              | кг             | 0,03 <sup>A)</sup> |
| Степень защиты                                   |                | □ / II             |

A) **зависит от страны**

Параметры указаны для номинального напряжения [U] 230 В. При других значениях напряжения, а также в специфическом для страны исполнении инструмента возможны иные параметры.

## Данные по шуму и вибрации

### Ножницы для травы

Уровень шума определен в соответствии с европейской нормой **EN 50636-2-94**.

A-взвешенный уровень звукового давления инструмента обычно ниже 70 дБ (A). Погрешность K = 3 дБ.

Суммарная вибрация  $a_h$  (векторная сумма трех направлений) и погрешность K определены в соответствии с

**EN 50636-2-94**:

$$a_h < 2,5 \text{ м/с}^2, K = 1,5 \text{ м/с}^2,$$

### Кусторез

Уровень шума определен в соответствии с европейской нормой **EN 62841-4-2**.

A-взвешенный уровень звукового давления инструмента обычно ниже 70 дБ (A). Погрешность K = 3 дБ.

Суммарная вибрация  $a_h$  (векторная сумма трех направлений) и погрешность K определены в соответствии с **EN 62841-4-2**:

$$a_h < 2,5 \text{ м/с}^2, K = 1,5 \text{ м/с}^2,$$

Указанные в настоящих инструкциях уровень вибрации и значение шумовой эмиссии измерены по методике измерения, прописанной в стандарте, и могут быть использованы для сравнения электроинструментов. Они также пригодны для предварительной оценки уровня вибрации и шумовой эмиссии.

Уровень вибрации и значение шумовой эмиссии указаны для основных видов работы с электроинструментом. Однако если электроинструмент будет использован для выполнения других работ с применением непредусмотренных изготовителем рабочих инструментов или техническое обслуживание не будет отвечать предписаниям, то значения уровня вибрации и шумовой эмиссии могут

быть иными. Это может значительно повысить общий уровень вибрации и общую шумовую эмиссию в течение всей продолжительности работы.

Для точной оценки уровня вибрации и шумовой эмиссии в течение определенного временного интервала нужно учитывать также и время, когда инструмент выключен или, хотя и включен, но не находится в работе. Это может значительно сократить уровень вибрации и шумовую эмиссию в пересчете на полное рабочее время.

Предусмотрите дополнительные меры безопасности для защиты оператора от воздействия вибрации, например: техническое обслуживание электроинструмента и рабочих инструментов, меры по поддержанию рук в тепле, организация технологических процессов.

## Включение

- ▶ **Пользуйтесь только зарядными устройствами, указанными в технических параметрах.** Только эти зарядные устройства пригодны для литий-ионного аккумулятора, применяемого в данном изделии.

## Зарядка аккумулятора (см. рис. В)

**Указание:** Аккумуляторная батарея поставляется в частично заряженном состоянии. В целях реализации полной емкости аккумуляторной батареи ее необходимо полностью зарядить в зарядном устройстве перед первой эксплуатацией.

Литий-ионную аккумуляторную батарею можно заряжать когда угодно, это не сокращает ее эксплуатационный ресурс. Прерывание процесса зарядки не повреждает аккумуляторную батарею.

Литий-ионные аккумуляторные батареи защищены от глубокой разрядки системой «Electronic Cell Protection (ECP)». При разряженной аккумуляторной батарее изделие выключается благодаря схеме защиты: Садовый инструмент больше не работает.

**Указание:** Гнездо Micro USB (11) для подключения кабеля Micro USB (9) находится в рукоятке.

Аккумуляторную батарею следует подзарядить, если индикатор заряженности аккумуляторной батареи (1) светится красным цветом. Выключите электроинструмент и зарядите аккумулятор.

Подключите электроинструмент посредством предоставленного кабеля Micro USB (9) к зарядному устройству (10). Вставьте вилку зарядного устройства (10) в розетку. Начинается процесс зарядки.

Во время зарядки рукоятка электроинструмента нагревается. Это нормально.

Индикатор заряженности аккумуляторной батареи (1) во время зарядки непрерывно светится красным цветом. Если аккумулятор полностью заряжен, индикатор заряженности аккумуляторной батареи (1) выключается.

Отключите зарядное устройство от сети по окончании процесса зарядки.

Учитывайте указания по утилизации.

## Монтаж/демонтаж ножа (см. рис. С)

Нажмите кнопку разблокировки (12) и подвиньте крышку (5) назад. Снимите крышку (5) с корпуса.

Отклоните нож (6)/(7) кверху и извлеките нож (6)/(7).

Совместите вырезы в ноже (6)/(7) и крепежные штифты, а затем отклоните нож (6)/(7) книзу.

Наденьте крышку (5) на место и сдвиньте ее вперед до зацепления.

## Работа с инструментом

- ▶ Следите за тем, чтобы крышка гнезда USB (2) во время работы была закрыта. Это позволит избежать попадания пыли.
- ▶ Не применяйте поврежденный нож (напр., если есть трещины и т.д.). Немедленно замените поврежденный нож.

## Включение/выключение (см. рис. D)

Нажмите блокиратор выключателя (4) и в нажатом состоянии включите выключатель (3).

Отпустите блокиратор выключателя (4).

При нажатии выключателя (3) светодиод непрерывно светится зеленым цветом.

## Индикатор заряженности аккумуляторной батареи

| Светодиод                                                                        | Емкость  |
|----------------------------------------------------------------------------------|----------|
| Светодиод непрерывно светится зеленым цветом                                     | 33–100 % |
| Светодиод непрерывно светится красным цветом, когда выключатель нажат наполовину | 0–33 %   |

## Резка кустарника (только кусторез)

- ▶ Следите за тем, чтобы при удалении срезанного материала или ремонте изделия было выключено. Непреднамеренное включение может привести к тяжелым травмам.

Перед началом работы проверьте кустарник на наличие скрытых чужеродных предметов, напр., садовой ограды. Инструмент может разрезать ветви толщиной макс. 8 мм. Равномерно перемещайте изделие вперед по линии среза, чтобы подвести ветви под режущий нож. Двухсторонний ножевой брус позволяет производить обрезку в двух направлениях или маятниковыми движениями попеременно то одной, то другой стороной.

По окончании работ наденьте защитный чехол для ножа на нож.

## Рекомендуемые времена года

Обрезайте лиственные кустарники в период с июня по октябрь.

Обрезайте хвойные кустарники в период с апреля по август.

Подрезайте хвойные и другие быстрорастущие кустарники с мая приблизительно каждые 6 недель.

### Обрезка краев (только ножницы для травы)

Ведите изделие вдоль края газона. Избегайте контакта ножа с мощными поверхностями, камнями или стенами, поскольку это значительно снижает срок службы ножа.

По окончании работ наденьте защитный чехол для ножа на нож.

## Поиск неисправностей

| Проблема                                                                                                  | Возможная причина                        | Устранение                                                                                                                                                                           |
|-----------------------------------------------------------------------------------------------------------|------------------------------------------|--------------------------------------------------------------------------------------------------------------------------------------------------------------------------------------|
| Короткая продолжительность срезания после зарядки аккумулятора                                            | Заканчивается срок службы аккумулятора   | Обратитесь в сервисную мастерскую.                                                                                                                                                   |
| Индикатор заряженности аккумуляторной батареи светится красным цветом и садовый инструмент не включается. | Температура аккумулятора слишком высокая | Температура окружающей среды слишком высокая. Не подвергайте садовый инструмент воздействию прямых солнечных лучей. Подождите 10-15 минут, чтобы дать аккумуляторной батарее остыть. |

## Техобслуживание и сервис

### Техобслуживание, очистка и хранение

#### ► Для качественной и надежной работы содержите изделие в чистоте.

Не ставьте другие предметы на садовый инструмент.

Для качественной и надежной работы поддерживайте изделие и вентиляционные щели в чистоте.

Никогда не обрызгивайте изделие водой.

Никогда не окунайте изделие в воду.

Кладите изделие на хранение в надежное, сухое и недоступное для детей место.

Не ставьте другие предметы на изделие.

Проверяйте все гайки, болты и винты на предмет прочной посадки с целью обеспечения безопасного рабочего состояния изделия.

Проверяйте изделие и для надежности заменяйте износившиеся или поврежденные детали.

Для замены используйте оригинальные запасные части фирмы Bosch.

Реализацию продукции разрешается производить в магазинах, отделах (секциях), павильонах и киосках, обеспечивающих сохранность продукции, исключающих попадание на неё атмосферных осадков и воздействие источников повышенных температур (резкого перепада температур), в том числе солнечных лучей.

Продавец (изготовитель) обязан предоставить покупателю необходимую и достоверную информацию о продукции, обеспечивающую возможность её правильного выбора. Информация о продукции в обязательном порядке должна содержать сведения, перечень которых установлен законодательством Российской Федерации.

Если приобретаемая потребителем продукция была в употреблении или в ней устранился недостаток (недостат-

ки), потребителю должна быть предоставлена информация об этом.

В процессе реализации продукции должны выполняться следующие требования безопасности:

- Продавец обязан довести до сведения покупателя фирменное наименование своей организации, место её нахождения (адрес) и режим её работы;
- Образцы продукции в торговых помещениях должны обеспечивать возможность ознакомления покупателя с надписями на изделиях и исключать любые самостоятельные действия покупателей с изделиями, приводящие к запуску изделий, кроме визуального осмотра;
- Продавец обязан довести до сведения покупателя информацию о подтверждении соответствия этих изделий установленным требованиям, о наличии сертификатов или деклараций о соответствии;
- Запрещается реализация продукции при отсутствии (утрате) её идентификационных признаков, с истекшим сроком годности, следами порчи и без инструкции (руководства) по эксплуатации, обязательного сертификата соответствия либо знака соответствия.

### Сервис и консультирование по вопросам применения

Сервисный отдел ответит на все Ваши вопросы по ремонту и обслуживанию Вашего продукта, а также по запчастям. Изображения по пространственным разделением делателей и информацию по запчастям можно посмотреть также по адресу: **www.bosch-pt.com**

Коллектив сотрудников Bosch, предоставляющий консультации на предмет использования продукции, с удовольствием ответит на все Ваши вопросы относительно нашей продукции и ее принадлежностей.

Пожалуйста, во всех запросах и заказах запчастей обязательно указывайте 10-значный товарный номер по заводской табличке изделия.

#### Для региона: Россия, Беларусь, Казахстан, Украина

Гарантийное обслуживание и ремонт электроинструмента, с соблюдением требований и норм изготовителя производятся на территории всех стран только в фирменных или авторизованных сервисных центрах «Роберт Бош». **ПРЕДУПРЕЖДЕНИЕ!** Использование контрафактной продукции опасно в эксплуатации, может привести к ущербу для Вашего здоровья. Изготовление и распространение контрафактной продукции преследуется по Закону в административном и уголовном порядке.

#### Россия

Уполномоченная изготовителем организация:  
ООО «Роберт Бош» Вашутинское шоссе, вл. 24  
141400, г. Химки, Московская обл.  
Тел.: +7 800 100 8007  
E-Mail: info.powertools@ru.bosch.com  
www.bosch-pt.ru

#### Дополнительные адреса сервисных центров вы найдете по ссылке:

[www.bosch-pt.com/serviceaddresses](http://www.bosch-pt.com/serviceaddresses)

В случае выхода электроинструмента из строя в течение гарантийного срока эксплуатации по вине изготовителя, владелец имеет право на бесплатный гарантийный ремонт, при соблюдении следующих условий:

- отсутствие механических повреждений;
- отсутствие признаков нарушения требований руководства по эксплуатации;
- наличие в руководстве по эксплуатации отметки продавца о продаже и подписи покупателя;
- соответствие серийного номера электроинструмента и серийному номеру в гарантийном талоне;
- отсутствие следов некачественного ремонта.

Гарантия не распространяется на:

- любые поломки, связанные с форс-мажорными обстоятельствами;
- нормальный износ: электроинструмента, так же, как и все электрические.

Гарантией не покрывается ремонт, потребность в котором возникает вследствие нормального износа, сокращающего срок службы таких частей инструмента, как присоединительные контакты, провода, щётки и т.п.:

- естественный износ (полная выработка ресурса);
- оборудование и его части, выход из строя которых стал следствием неправильной установки, несанкционированной модификации, неправильного применения, нарушение правил обслуживания или хранения;
- неисправности, возникшие в результате перегрузки электроинструмента. (К безусловным признакам перегрузки инструмента относятся: появление цвета побежалости, деформация или оплавление деталей и узлов электроинструмента, потемнение или обугливание изоляции проводов электродвигателя под действием высокой температуры.)

## Транспортировка

На вложенные литиево-ионные аккумуляторные батареи распространяются требования в отношении транспортировки опасных грузов. Аккумуляторные батареи могут перевозиться самим пользователем автомобильным транспортом без необходимости соблюдения дополнительных норм.

При перевозке с привлечением третьих лиц (напр.: самолетом или транспортным экспедитором) необходимо соблюдать особые требования к упаковке и маркировке. В этом случае при подготовке груза к отправке необходимо участие эксперта по опасным грузам.

## Утилизация



Изделия, аккумуляторные батареи, принадлежности и упаковку нужно сдавать на экологически чистую рекуперацию.



Не выбрасывайте изделия и аккумуляторные батареи/батарейки в бытовой мусор!

## Только для стран-членов ЕС:

В соответствии с европейской директивой 2012/19/ЕС и европейской директивой 2006/66/ЕС отслужившие изделия и поврежденные или использованные аккумуляторы/батарейки следует собирать отдельно и сдавать на экологически чистую рекуперацию.

## Аккумуляторы/батареи:

### Литий-ионные:

Пожалуйста, учитывайте указание в разделе Транспортировка (см. „Транспортировка“, Страница 131).

- ▶ **Интегрированные аккумуляторные батареи разрешается извлекать только специалистам.** Вскрытие корпуса чревато разрушением изделия.

Чтобы извлечь аккумуляторную батарею из изделия, используйте изделие до тех пор, пока аккумуляторная батарея полностью не разрядится. Выкрутите винты на корпусе и снимите обшивку корпуса, чтобы извлечь аккумуляторную батарею. Во избежание короткого замыкания отсоедините по очереди все контакты на аккумуляторе и изолируйте полюса. Даже после полной разрядки аккумуляторная батарея еще имеет остаточный заряд, который может высвободиться при коротком замыкании.

## Українська

## Вказівки з техніки безпеки

### Пояснення символів



Прочитайте цю інструкцію з експлуатації.



Слідкуйте за тим, щоб чужорідні тіла, що відлітають, не поранили людей поблизу.



Попередження: Дотримуйтеся безпечної відстані до виробу, коли він працює.



Не користуйтеся виробом в дощ, на виріб взагалі не повинен попадати дощ.



Увага: Після вимкнення виробу ніж ще має інерційний вибіг!



Тримайте руки на відстані від ножа.

### Загальні вказівки з техніки безпеки для електроінструментів

#### **⚠ ПОПЕРЕДЖЕННЯ**

**Прочитайте всі вказівки з техніки безпеки, інструкції, ілюстрації та специфікації, надані з цим**

**електроінструментом.** Невиконання усіх поданих нижче інструкцій може призвести до ураження електричним струмом, пожежі і/або серйозної травми.

**Добре зберігайте на майбутнє ці попередження і вказівки.**

Під поняттям «електроінструмент» в цих застереженнях мається на увазі електроінструмент, що працює від мережі (з електрокабелем) або від акумуляторної батареї (без електрокабелю).

#### Безпека на робочому місці

- ▶ **Тримайте своє робоче місце в чистоті і забезпечте добре освітлення робочого місця.** Безлад або погане освітлення на робочому місці можуть призвести до нещасних випадків.
- ▶ **Не працюйте з електроінструментом у середовищі, де існує небезпека вибуху внаслідок присутності горючих рідин, газів або пилу.** Електроінструменти можуть породжувати іскри, від яких може займатися пил або пари.
- ▶ **Під час праці з електроінструментом не підпускайте до робочого місця дітей та інших людей.** Ви можете втратити контроль над електроінструментом, якщо Ви не будете зосереджені на виконанні роботи.

#### Електрична безпека

- ▶ **Штепсель електроінструмента повинен пасувати до розетки. Не дозволяється міняти щось в штепселі. Для роботи з електроінструментами, що мають захисне заземлення, не використовуйте адаптери.** Використання оригінального штепселя та належної розетки зменшує ризик ураження електричним струмом.

- ▶ **Уникайте контакту частин тіла із заземленими поверхнями, напр., трубами, батареями опалення, плитами та холодильниками.** Коли Ваше тіло заземлене, існує збільшена небезпека ураження електричним струмом.
- ▶ **Захищайте електроінструменти від дощу і вологи.** Попадання води в електроінструмент збільшує ризик ураження електричним струмом.
- ▶ **Не використовуйте мережний шнур живлення не за призначенням. Ніколи не використовуйте мережний шнур для перенесення або перетягування електроінструмента або витягання штепселя з розетки. Захищайте кабель від тепла, мастила, гострих країв та рухомих деталей електроінструмента.** Пошкоджений або закручений кабель збільшує ризик ураження електричним струмом.
- ▶ **Для зовнішніх робіт обов'язково використовуйте лише такий подовжувач, що придатний для зовнішніх робіт.** Використання подовжувача, що розрахований на зовнішні роботи, зменшує ризик ураження електричним струмом.
- ▶ **Якщо не можна запобігти використанню електроінструмента у вологому середовищі, використовуйте пристрій захисного вимкнення.** Використання пристрою захисного вимкнення зменшує ризик ураження електричним струмом.

#### Безпека людей

- ▶ **Будьте уважними, слідкуйте за тим, що Ви робите, та розсудливо поведіться під час роботи з електроінструментом. Не користуйтеся електроінструментом, якщо Ви стомлені або знаходитесь під дією наркотиків, спиртних напоїв або ліків.** Мить неуважності при користуванні електроінструментом може призвести до серйозних травм.
- ▶ **Використовуйте засоби індивідуального захисту. Завжди вдягайте захисні окуляри.** Застосування засобів індивідуального захисту для відповідних умов, напр., захисної маски, спецвзуття, що не ковзається, каски та навушників, зменшує ризик травм.
- ▶ **Уникайте випадкового вмикання. Перш ніж увімкнути електроінструмент в електромережу або під'єднати акумуляторну батарею, брати його в руки або переносити, впевніться в тому, що електроінструмент вимкнений.** Тримання пальця на вимикачі під час перенесення електроінструмента або підключення в розетку увімкнутого електроінструмента може призвести до травм.
- ▶ **Перед тим, як вмикати електроінструмент, приберіть налагоджувальні інструменти або гайковий ключ.** Перебування налагоджувального інструмента або ключа в частині електроінструмента, що обертається, може призвести до травм.
- ▶ **Уникайте неприродного положення тіла. Завжди зберігайте стійке положення та тримайте**

- рівновагу.** Це дозволить Вам краще контролювати електроінструмент у небезпечних ситуаціях.
- ▶ **Вдягайте придатний одяг. Не вдягайте просторий одяг та прикраси. Не підставляйте волосся й одяг до деталей, що рухаються.** Просторий одяг, довге волосся та прикраси можуть потрапити в деталі, що рухаються.
  - ▶ **Якщо існує можливість монтувати пиловідсмоктувальні або пилоуловлюючі пристрої, переконайтеся, щоб вони були добре під'єднані та правильно використовувалися.** Використання пиловідсмоктувального пристрою може зменшити небезпеки, зумовлені пилом.
  - ▶ **Добре знання електроінструментів, отримане в результаті частого їх використання, не повинно призводити до самовпевненості й ігнорування принципів техніки безпеки.** Необережна дія може в одну мить призвести до важкої травми.

#### Правильне поводження та користування електроінструментами

- ▶ **Не перевантажуйте електроінструмент. Використовуйте такий електроінструмент, що спеціально призначений для відповідної роботи.** З придатним електроінструментом Ви з меншим ризиком отримаєте кращі результати роботи, якщо будете працювати в зазначеному діапазоні потужності.
  - ▶ **Не користуйтеся електроінструментом з пошкодженим вимикачем.** Електроінструмент, який не вмикається або не вимикається, є небезпечним і його треба відремонтувати.
  - ▶ **Перед тим, як регулювати що-небудь в електроінструменті, мінати приладдя або ховати електроінструмент, витягніть штепсель із розетки та/або витягніть акумуляторну батарею.** Ці попереджувальні заходи з техніки безпеки зменшують ризик випадкового запуску електроінструмента.
  - ▶ **Ховайте електроінструменти, якими Ви саме не користуєтеся, від дітей. Не дозволяйте користуватися електроінструментом особам, що не знайомі з його роботою або не читали ці вказівки.** Використання електроінструментів недосвідченими особами може бути небезпечним.
  - ▶ **Старанно доглядайте за електроінструментами і приладдям. Перевіряйте, щоб рухомі деталі електроінструмента були правильно розташовані та не заїдали, не були пошкодженими або у будь-якому іншому стані, який міг би вплинути на функціонування електроінструмента. Пошкоджені електроінструменти потрібно відремонтувати, перш ніж користуватися ними знову.** Велика кількість нещасних випадків спричиняється поганим доглядом за електроінструментами.
  - ▶ **Тримайте різальні інструменти нагостреними та в чистоті.** Старанно доглянуті різальні інструменти з гострим різальним краєм менше застряють та легші в експлуатації.
  - ▶ **Використовуйте електроінструмент, приладдя до нього, робочі інструменти тощо відповідно до цих вказівок. Беріть до уваги при цьому умови роботи та специфіку виконуваної роботи.** Використання електроінструментів для робіт, для яких вони не передбачені, може призвести до небезпечних ситуацій.
  - ▶ **Тримайте рукоятки і поверхні захвату сухими і чистими, слідкуйте, щоб на них не було оливи або густого мастила.** Слизькі рукоятки і поверхні захвату унеможливають безпечне поводження з електроінструментом та його контролювання в неочікуваних ситуаціях.
- Правильне поводження та користування електроінструментами, що працюють на акумуляторних батареях**
- ▶ **Заряджайте акумуляторні батареї лише в заряджувальних пристроях, рекомендованих виготовлювачем.** Використання заряджувального пристрою для акумуляторних батарей, для яких він не передбачений, може призводити до пожежі.
  - ▶ **Використовуйте в електроінструментах лише рекомендовані акумуляторні батареї.** Використання інших акумуляторних батарей може призводити до травм та пожежі.
  - ▶ **Не зберігайте акумуляторну батарею, якою Ви саме не користуєтеся, поряд із канцелярськими скріпками, ключами, цвяхами, гвинтами та іншими невеликими металевими предметами, які можуть спричинити перемикання контактів.** Коротке замикання між контактами акумуляторної батареї може спричинити опіки або пожежу.
  - ▶ **При неправильному використанні з акумуляторної батареї може потекти рідина. Уникайте контакту з нею. При випадковому контакті промійте відповідне місце водою. Якщо рідина потрапила в очі, додатково зверніться до лікаря.** Акумуляторна рідина може спричинити подразнення шкіри або опіки.
  - ▶ **Не використовуйте пошкоджені або модифіковані акумулятори або електроінструменти.** Пошкоджені або модифіковані акумулятори можуть поведися неочікувано, що може призвести до пожежі, вибуху або ризику травми.
  - ▶ **Не піддавайте акумулятор або електроінструмент дії вогню або високих температур.** Вогонь або температури вищі за 130 °C можуть призвести до вибуху.
  - ▶ **Виконуйте всі вказівки із заряджання і не заряджайте акумулятор або електроінструмент за температур, що виходять за вказані в інструкції межі.** Неправильне заряджання або заряджання за температур, що виходять за вказані межі, може пошкодити батарею і підвищити ризик займання.



**Сервіс**

- ▶ **Віддавайте свій електроінструмент на ремонт лише кваліфікованим фахівцям та лише з використанням оригінальних запчастин.** Це забезпечить роботу пристрою протягом тривалого часу.
- ▶ **Ніколи не обслуговуйте пошкоджені акумулятори.** Обслуговувати акумулятори дозволяється лише виробнику або авторизованим сервісним організаціям.

**Вказівки з техніки безпеки для кущоріза**

- ▶ **Бережіть всі частини тіла від контакту з ножем. У жодному разі не намагайтеся видалити зрізаний матеріал чи притримати матеріал, який збирається зрізати, коли ніж рухається.** Ніж продовжує рухатися після вимкнення. Мить неухважності при користуванні кущорізом може призвести до серйозних травм.
- ▶ **Переносьте кущоріз за ручку при вимкненому ножі і слідкуйте за тим, щоб не натиснути на вимикач.** Обережність під час перенесення знижує ризик ненавмисного вмикання, через яке може виникнути небезпека травмування ножем.
- ▶ **На час транспортування чи зберігання кущоріза завжди надівайте захисну кришку для ножа.** Обережне поводження з кущорізом знижує небезпеку поранення ножем.
- ▶ **Переконайтеся, що вимикач вимкнений і акумуляторна батарея винята або вимкнена, коли видаляєте зрізаний матеріал, що застряг, або обслуговуєте електроінструмент.** Несподіване увімкнення кущоріза під час видалення зрізаного матеріалу, що застряг, або робіт з технічного обслуговування може призвести до важких травм.
- ▶ **Під час робіт, коли ніж може зачепити заховану електропроводку, тримайте кущоріз лише за ізольовані рукоятки.** Зачеплення ножем електропроводки, що знаходиться під напругою, може заряджувати металеві частини кущоріза та призводити до ураження електричним струмом.
- ▶ **Тримайте всі шнури живлення та електропроводку на відстані від зони різання.** Шнур живлення або електропроводка можуть бути приховані в чагарнику або в кущах і можуть бути ненавмисно перерізані ножем.
- ▶ **Не використовуйте кущоріз за поганих погодних умов, зокрема, коли збирається гроза.** Це зменшує небезпеку ураження блискавкою.

**Вказівки з техніки безпеки для кущорізів/газонних ножиць**

- ▶ **Цей виріб непридатний для використання особами (включаючи дітей) з обмеженими**

фізичним, сенсорними або розумовими здібностями або особами, у яких бракує досвіду та знань. Це дозволяється робити лише у тому випадку, якщо за ними спостерігає особа, що відповідає за їхню безпеку, або вони отримали від неї вказівки щодо того, як слід використовувати виріб. Доглядайте за дітьми, щоб переконатися, що вони не грають з цим виробом.

- ▶ У жодному разі не дозволяйте користуватися виробом дітям і особам, що не знайомі з цими вказівками. Національні приписи можуть обмежувати допустимий вік оператора. Якщо не працюєте з виробом, зберігайте його в недоступному для дітей місці.
- ▶ Користувач несе відповідальність за нещасні випадки, тілесні ушкодження інших людей і пошкодження чужого майна.
- ▶ Ніколи не користуйтеся виробом, коли поблизу знаходяться люди, зокрема діти, або домашні тварини.
- ▶ Не підрізайте траву за поганих погодних умов, зокрема, коли збирається гроза.
- ▶ Використовуйте виріб лише при денному світлі або при доброму штучному освітленні.
- ▶ Перевіряйте, чи не пошкоджені кришки і захисні пристрої і чи правильно вони сидять. Перед



початком експлуатації здійсніть необхідні роботи з обслуговування або ремонту.

- ▶ Вмикайте двигун лише тоді, коли Ваші руки і ноги знаходяться на безпечній відстані від ножів.
- ▶ Захищайте себе від травмування ніг та рук ножом.
- ▶ Не торкайтеся до гнізда Micro USB і не встромляйте в нього електропровідні предмети (напр., викрутки тощо).
- ▶ **Електроінструмент містить акумуляторну батарею, яка не підлягає заміні.**

#### Вказівки з техніки безпеки для зарядних пристроїв

- ▶ Ніколи не дозволяйте дітям, особам з обмеженими фізичними, сенсорними або розумовими здібностями або особам, яким бракує досвіду та знань, і/або особам, які не знайомі з цими вказівками, користуватися зарядним пристроєм. Національні приписи можуть обмежувати допустимий вік користувача.
- ▶ **Дивіться за дітьми.** Діти не повинні грати із зарядним пристроєм.
- ▶ **Захищайте зарядний пристрій від дощу і вологи.** Потраплення води в зарядний пристрій підвищує ризик ураження електричним струмом.
- ▶ **Тримайте зарядний пристрій в чистоті.** При забрудненні існує небезпека ураження електричним струмом.
- ▶ **Перед початком користування перевіряйте зарядний пристрій і кабель USB.** У разі виявлення пошкоджень не користуйтеся зарядним пристроєм. Ніколи не відкривайте самостійно зарядний пристрій. Усі ремонтні роботи повинен виконувати

лише сервісний центр **Bosch**. Пошкоджені зарядні пристрої і пошкоджений кабель USB збільшують ризик ураження електричним струмом.

- ▶ **Не використовуйте зарядний пристрій на легкозаймистій поверхні (напр., на папері, тканині тощо) або в пожежонебезпечному середовищі.** Нагрівання зарядного пристрою під час заряджання створює небезпеку пожежі.
- ▶ **У разі пошкодження електроінструмента можуть виділятися пари. Забезпечте приплив свіжого повітря і зверніться до лікаря, якщо є скарги на стан здоров'я.** Пар може викликати подразнення дихальних шляхів

#### Символи

Наступні символи стануть у нагоді, коли Ви будете читати та щоб зрозуміти інструкцію з експлуатації. Запам'ятайте ці символи та їх значення. Правильне розуміння символів допоможе Вам правильно та небезпечно користуватися приладом.

| Символ                                                                              | Значення                                                                           |
|-------------------------------------------------------------------------------------|------------------------------------------------------------------------------------|
|    | Завжди вдягайте захисні окуляри та взувайте міцне взуття, коли працюєте з виробом. |
|    | Використовуйте зарядний пристрій лише у сухих приміщеннях.                         |
|    | Напрямок руху                                                                      |
|   | Напрямок реакції                                                                   |
|  | Вдягайте захисні рукавиці                                                          |
|  | Вага                                                                               |
|  | Вмикання                                                                           |
|  | Вимкнення                                                                          |
|  | Дозволена дія                                                                      |
|  | Заборонена дія                                                                     |
|  | Відсутній шум                                                                      |
|  | Приладдя/запчастини                                                                |

## Опис продукту і послуг



### Прочитайте всі застереження і вказівки.

Невиконання вказівок з техніки безпеки та інструкції може призвести до ураження електричним струмом, пожежі та/або важких травм.

Будь ласка, дотримуйтеся малюнків, розташованих наприкінці інструкції з експлуатації.

### Призначення приладу

Садовий інструмент призначений для легких робіт з підрізування кущів та країв газонів.

### Зображені компоненти (див. мал. А)

- (1) Індикатор зарядження акумуляторної батареї
  - (2) Кришка гнізда Micro USB
  - (3) Вимикач
  - (4) Фіксатор вимикача
  - (5) Кришка
  - (6) Насадка-ножиці для газону
  - (7) Насадка-кущоріз
  - (8) Рукоятка (з ізовольованою поверхнею)
  - (9) Кабель USB<sup>а)</sup>
  - (10) Зарядний пристрій<sup>а)</sup> (у залежності від країни)
  - (11) Гніздо Micro USB
  - (12) Кнопка розблокування кришки
- а) Зображене або описане приладдя не входить в стандартний обсяг поставки. Повний асортимент приладдя Ви знайдете в нашій програмі приладдя.

### Технічні дані

| EasyShear                                                                                      |                  | Ножиці для газону    | Кущоріз              |
|------------------------------------------------------------------------------------------------|------------------|----------------------|----------------------|
| Артикульний номер                                                                              |                  | <b>3 600 H33 3..</b> | <b>3 600 H33 3..</b> |
| Ном. напруга                                                                                   | V <sup>---</sup> | 3,6                  | 3,6                  |
| Довжина ножа                                                                                   | мм               | -                    | 120                  |
| Ширина ножа                                                                                    | мм               | 80                   | -                    |
| Вага відповідно до EPTA-Procedure 01:2014                                                      | кг               | 0,46                 | 0,53                 |
| Рекомендована температура навколишнього середовища при заряджанні                              | °C               | 0... +45             | 0... +45             |
| Допустима температура навколишнього середовища при експлуатації <sup>а)</sup> і при зберіганні | °C               | -10... +50           | -10... +50           |
| <b>Акумуляторна батарея</b>                                                                    |                  | <b>літій-іонна</b>   | <b>літій-іонна</b>   |
| Ном. напруга                                                                                   | V <sup>---</sup> | 3,6                  | 3,6                  |
| Ємність                                                                                        | A-год.           | 1,5                  | 1,5                  |
| Кількість акумуляторних елементів                                                              |                  | 1                    | 1                    |
| <b>Зарядний кабель</b>                                                                         |                  |                      |                      |
| Артикульний номер                                                                              |                  | 1 607 000 CG9        | 1 607 000 CG9        |

А) обмежена потужність при температурі <0 °C

### Зарядний пристрій

|                                                         |                 |                    |
|---------------------------------------------------------|-----------------|--------------------|
| Артикульний номер                                       |                 |                    |
|                                                         | ЄС              | 2 609 120 713      |
|                                                         | Велика Британія | 2 609 120 718      |
| Зарядний струм                                          | A               | 1,0                |
| Тривалість зарядження (розряджена акумуляторна батарея) | год.            | 3,5                |
| Вага відповідно до EPTA-Procedure 01:2014               | кг              | 0,03 <sup>А)</sup> |
| Ступінь захисту                                         |                 | □ / II             |

### А) в залежності від країни

Параметри зазначені для номінальної напруги [U] 230 В. При інших значеннях напруги, а також у специфічному для країни виконанні можливі інші параметри.

## Інформація щодо шуму і вібрації

### Ножиці для газону

Рівень шумів визначений відповідно до європейської норми **EN 50636-2-94**.

A-зважений рівень звукового тиску від електроінструмента, як правило, нижчий за 70 дБ(A). Похибка K = 3 дБ.

Сумарна вібрація  $a_h$  (векторна сума трьох напрямків) і похибка K, визначені відповідно до **EN 50636-2-94**:

$$a_h < 2,5 \text{ м/с}^2, K = 1,5 \text{ м/с}^2,$$

### Кущоріз

Рівень шумів визначений відповідно до європейської норми **EN 62841-4-2**.

A-зважений рівень звукового тиску від електроінструмента, як правило, нижчий за 70 дБ(A). Похибка K = 3 дБ.

Сумарна вібрація  $a_h$  (векторна сума трьох напрямків) і похибка K, визначені відповідно до **EN 62841-4-2**:

$$a_h < 2,5 \text{ м/с}^2, K = 1,5 \text{ м/с}^2,$$

Зазначені в цих вказівках рівень вібрації і рівень емісії шуму вимірювалися за визначеною в стандартах процедурою; ними можна користуватися для порівняння приладів. Вони також придатні для попередньої оцінки рівня вібрації і рівня емісії шуму.

Зазначені рівень вібрації і рівень емісії шуму стосуються основних робіт, для яких застосовується електроінструмент. Однак у разі застосування електроінструмента для інших робіт, роботи з іншим приладдям або у разі недостатнього технічного обслуговування рівень вібрації і рівень емісії шуму можуть бути іншими. В результаті рівень вібрації і рівень емісії шуму протягом всього робочого часу можуть значно зрости.

Для точної оцінки рівня вібрації і рівня емісії шуму потрібно також враховувати інтервали часу, коли електроінструмент вимкнений або, хоча й увімкнений, але фактично не працює. Це може значно зменшити сумарний рівень вібрації і рівень емісії шуму протягом робочого часу.

Визначте додаткові заходи безпеки для захисту оператора електроінструмента від вібрації, напр.: технічне обслуговування електроінструмента і робочих інструментів, нагрівання рук, організація робочих процесів.

## Початок роботи

- ▶ **Використовуйте лише зарядні пристрої, зазначені в технічних даних.** Лише на ці зарядні пристрої розрахований літій-іонний акумулятор, що використовується у цьому виробі.

### Зарядження акумуляторної батареї (див. мал. В)

**Вказівка:** Акумуляторна батарея постачається частково розрядженою. Щоб акумуляторна батарея змогла

реалізувати свою повну ємність, перед першим використанням електроінструмента її треба повністю зарядити в зарядному пристрої.

Літій-іонну акумуляторну батарею можна заряджати будь-коли, це не скорочує її експлуатаційний ресурс. Переривання процесу зарядження не пошкоджує акумуляторну батарею.

Літій-іонна акумуляторна батарея захищена від глибокого розрядження за допомогою системи «Electronic Cell Protection (ECP)». При розрядженому акумуляторі цей виріб завдяки схемі захисту вимикається: Садовий інструмент більше не працює.

**Вказівка:** Гніздо Micro USB (**11**) для підключення кабелю Micro USB (**9**) знаходиться в рукоятці.

Акумулятор треба зарядити, якщо індикатор зарядженості акумуляторної батареї (**1**) світиться червоним кольором. Вимкніть електроінструмент і зарядіть акумуляторну батарею.

Під'єднайте електроінструмент за допомогою доданого кабелю Micro USB (**9**) до зарядного пристрою (**10**). Встроміть штепсель зарядного пристрою (**10**) в розетку. Процес зарядження починається.

Під час зарядження рукоятка електроінструмента нагрівається. Це нормально.

Індикатор зарядженості акумуляторної батареї (**1**) під час зарядження постійно світиться червоним кольором. Якщо акумуляторна батарея повністю заряджена, індикатор зарядженості акумуляторної батареї (**1**) вимикається.

Від'єднайте зарядний пристрій від мережі, коли зарядження закінчиться.

Зважайте на вказівки щодо видалення.

### Монтаж/демонтаж ножа (див. мал. С)

Натисніть кнопку розблокування (**12**) і посуньте кришку (**5**) назад. Зніміть кришку (**5**) з корпусу.

Відхиліть ніж (**6**)/(7) вгору і вийміть ніж (**6**)/(7).

Співставте вирізи на ножі (**6**)/(7) і кріпильні штифти, а потім відхиліть ніж (**6**)/(7) донизу.

Надіньте кришку (**5**) на місце і посуньте її вперед до зачеплення.

## Робота

- ▶ Слідкуйте за тим, щоб кришка гнізда USB (**2**) була закрита під час роботи. Це попереджує потрапляння пилу.
- ▶ Не використовуйте пошкоджений ніж (напр. з тріщинами тощо). Негайно замінійте пошкоджений ніж.

### Увімкнення/вимкнення (див. мал. D)

Натисніть фіксатор вимикача (**4**) і увімкніть вимикач (**3**) у натисненому стані.

Відпустіть фіксатор вимикача (**4**).

У разі натискання на викидач (3) світлодіод безперервно світиться зеленим кольором.

### Індикатор зарядження акумуляторної батареї

| Світлодіод                                                                             | Ємність  |
|----------------------------------------------------------------------------------------|----------|
| Світлодіод безперервно світиться зеленим кольором                                      | 33–100 % |
| Світлодіод безперервно світиться червоним кольором, коли викидач натиснений наполовину | 0–33 %   |

### Різання чагарнику (лише кущоріз)

- ▶ Слідкуйте за тим, щоб під час прибирання зрізаного матеріалу або ремонту виріб був вимкнений. Ненавмисне вмикання може привести до важких травм.

Перед початком роботи перевірте чагарник на сховані чужорідні тіла, напр., садові огорожі.

Дозволяється зрізати гілки товщиною макс. 8 мм. Рівномірно переміщуйте виріб по лінії зрізання, щоб підвести гілки під ніж. Завдяки двосторонньому ножовому брусу зрізати можна в обох напрямках або попеременно то з одного, то з іншого боку.

Після використання надіньте на ніж захист для ножа.

### Рекомендовані пори року для підрізання

Підстригайте огорожі з листяних кущів у червні і жовтні.

Огорожі з хвойних порід – у квітні і серпні.

Тут і інші кущі, що швидко ростуть, підстригайте, починаючи з середини травня прибіл. кожні 6 тижнів.

### Підрізання країв (лише ножиці для трави)

Ведіть виріб уздовж краю газону. Уникайте зіткнення ножа з брущаткою, камінням або садовими огорожами, оскільки це значно скорочує термін служби ножа.

Після використання надіньте на ніж захист для ножа.

## Пошук несправностей

| Симптоми                                                                                                     | Можлива причина                                  | Усунення                                                                                                                                                                     |
|--------------------------------------------------------------------------------------------------------------|--------------------------------------------------|------------------------------------------------------------------------------------------------------------------------------------------------------------------------------|
| Занадто низька тривалість зрізання із зарядженим акумулятором                                                | Закінчується експлуатаційний резерв акумулятора  | Зверніться до сервісної майстерні.                                                                                                                                           |
| Індикатор зарядженості акумуляторної батареї світиться червоним кольором і садовий інструмент не вмикається. | Температура акумуляторної батареї занадто висока | Температура навколишнього середовища занадто висока. Бережіть садовий інструмент від прямих сонячних променів. Зачекайте 10–15 хвилин, поки акумуляторна батарея не охолоне. |

## Технічне обслуговування і сервіс

### Технічне обслуговування, очищення та зберігання

- ▶ Для якісної і безпечної роботи тримайте продукт в чистоті.

Не ставте інші предмети на садовий інструмент.

Для якісної і безпечної роботи тримайте виріб і вентиляційні отвори в чистоті.

Ніколи збризкуйте виріб водою.

Ніколи не занурюйте виріб у воду.

Зберігайте виріб у безпечному, сухому і недоступному для дітей місці.

Не ставте інші предмети на виріб.

Перевіряйте всі гайки, прогоничі і гвинти на предмет міцної посадки, щоб забезпечити безпечний робочий стан виробу.

Перевіряйте виріб і для надійності міняйте зношені або пошкоджені деталі.

Слідкуйте за тим, щоб нові деталі походили від Bosch.

### Сервіс і консультації з питань застосування

В сервісній майстерні Ви отримаєте відповідь на Ваші запитання стосовно ремонту і технічного обслуговування Вашого продукту. Малюнки в деталях і інформацію щодо запчастин можна знайти за адресою: [www.bosch-pt.com](http://www.bosch-pt.com) Команда співробітників Bosch з надання консультацій щодо використання продукції із задоволенням відповідь на Ваші запитання стосовно нашої продукції та приладдя до неї.

При всіх додаткових запитаннях та замовленні запчастин, будь ласка, зазначайте 10-значний номер для замовлення, що стоїть на паспортній табличці продукту.

Гарантійне обслуговування і ремонт електроінструменту здійснюються відповідно до вимог і норм виготовлювача на території всіх країн лише у фірмових або авторизованих сервісних центрах фірми «Роберт Бош».

**ПОПЕРЕДЖЕННЯ!** Використання контрафактної продукції небезпечно в експлуатації і може мати негативні наслідки для здоров'я. Виготовлення і розповсюдження

контрафактної продукції переслідується за Законом в адміністративному і кримінальному порядку.

### Україна

Бош Сервісний Центр електроінструментів

вул. Крайня 1

02660 Київ 60

Тел.: +380 44 490 2407

Факс: +380 44 512 0591

E-Mail: pt-service@ua.bosch.com

www.bosch-professional.com/ua/uk

Адреса Регіональних гарантійних сервісних майстерень за-значена в Національному гарантійному талоні.

**Адреси інших сервісних центрів наведено нижче:**

www.bosch-pt.com/serviceaddresses

### Транспортування

На додані літієво-іонні акумуляторні батареї розповсюджуються вимоги щодо транспортування небезпечних вантажів. Акумуляторні батареї можуть перевозитися користувачем автомобільним транспортом без потреби виконання додаткових норм.

При пересилці третіми особами (напр.: повітряним транспортом або транспортним експедитором) потрібно додержуватися особливих вимог щодо упаковки та маркування. У цьому випадку у підготовці посилки повинен брати участь експерт з небезпечних вантажів.

### Утилізація



Вироби, акумуляторні батареї, приладдя і упаковку треба здавати на екологічно чисту повторну переробку.



Не викидайте вироби та акумуляторні батареї/батареї в побутове сміття!

### Лише для країн ЄС:

Відповідно до європейської директиви 2012/19/ЄС відпрацьовані вироби та відповідно до європейської директиви 2006/66/ЄС пошкоджені або відпрацьовані акумуляторні батареї/батареї повинні збиратись окремо й утилізуватися в екологічно чистий спосіб.

### Акумулятори/батареї:

#### Літієво-іонні:

Будь ласка, зважайте на вказівки в розділі

Транспортування (див. „Транспортування“, Сторінка 139).

► **Інтегровані акумуляторні батареї дозволяється виймати лише фахівцям.** У разі відкривання обшивки корпусу можливе руйнування виробу.

Щоб вийняти акумуляторну батарею з виробу, тримайте виріб увімкненим, поки акумуляторна батарея повністю не розрядиться. Викрутіть гвинти на корпусі і зніміть оболонку корпусу, щоб вийняти акумуляторну батарею. Щоб запобігти короткому замиканню, роз'єднайте одне за одним з'єднання акумуляторної батареї і заізолюйте після цього полюси. Навіть при повному розрядженні в

акумуляторній батареї ще міститься залишкова ємність, яка може вивільнитися при короткому замиканні.

## Қазақ

### Еуразия экономикалық одағына (Кеден одағына) мүше мемлекеттер аумағында қолданылады

Өндірушінің өнім үшін қарастырған пайдалану құжаттарының құрамында пайдалану жөніндегі осы нұсқаулық, сонымен бірге қосымшалар да болуы мүмкін. Сәйкестікті растау жайлы ақпарат қосымшада бар.

Өнімді өндірген мемлекет туралы ақпарат өнімнің корпусында және қосымшада көрсетілген.

Өндірілген мерзімі Нұсқаулық мұқабасының соңғы бетінде көрсетілген.

Зарядтау құрылғысының өндірілген мерзімі бұйым корпусында көрсетілген.

Импортерге қатысты байланыс ақпарат өнім қаптамасында көрсетілген.

#### Өнімді пайдалану мерзімі

Өнімнің қызмет ету мерзімі 7 жыл. Өндірілген мерзімнен бастап (өндіру күні зауыт тақтайшасында жазылған) істетпей 5 жыл сақтағаннан соң, өнімді тексерусіз (сервистік тексеру) пайдалану ұсынылмайды.

Көрсетілген қызмет ету мерзімі тұтынушы аталмыш нұсқаулықтың талаптарын орындаған жағдайда ғана жарамды болады.

#### Істен шығу себептерінің тізімі

- көп ұшқын шықса, пайдаланбаңыз
- қатты діріл кезінде пайдаланбаңыз
- тоқ сымсы бұзылған немесе оқшаулаусыз болса, пайдаланбаңыз
- өнім корпусынан тікелей түтін шықса, пайдаланбаңыз

#### Пайдаланушының мүмкін қателіктері

- тұтқасы мен корпусы бұзылған болса, өнімді пайдаланбаңыз
- жауын – шашын кезінде сыртта пайдаланбаңыз
- корпус ішіне су кірсе құрылғыны қосушы болмаңыз

#### Шекті күй белгілері

- тоқ сымсының тозуы немесе зақымдануы
- өнім корпусының зақымдалуы

#### Қызмет көрсету түрі мен жиілігі

- Өр пайдаланудан соң өнімді тазалау ұсынылады.

#### Сақтау

- құрғақ жерде сақтау керек
- жоғары температура көзінен және күн сәулелерінің әсерінен алыс сақтау керек

- сақтау кезінде температураның кенет ауытқуынан қорғау керек
- орамасыз сақтау мүмкін емес
- сақтау шарттары туралы қосымша ақпарат алу үшін МЕМСТ 15150-69 (шарт 1) құжатын қараңыз
- +5-ден +40 °C-қа дейін температурасында қоймада өндірушінің қаптамасында сақтаңыз. Салыстырмалы ылғалдылық 80 % -дан аспауы тиіс.

#### Тасымалдау

- тасымалдау кезінде өнімді құлатуға және кез келген механикалық ықпал етуге қатаң тыйым салынады
- босату/жүктеу кезінде пакетті қысатын машиналарды пайдалануға рұқсат берілмейді
- тасымалдау шарттары талаптарын МЕМСТ 15150-69 (5 шарт) құжатын оқыңыз
- Қоршаған орта температурасы –50 °C-тан +50 °C-қа дейін тасымалдау рұқсат етілген. Салыстырмалы ылғалдылық 100 %-дан аспауы тиіс.

## Қауіпсіздік нұсқаулары

### Белгілердің мағынасы



Қолдану нұсқаулығын оқыңыз.



Құралға жақын тұрған адамдар шашырылатын бөгде денелер арқылы жарақаттанбауына назар аударыңыз.



Сақтандыру: Бақ электр бұйымы іске қосылып тұрғанда оған қауіп-қатерсіз аралықта тұрыңыз.



Электр бұйымды жауын жауып тұрғанда қолданбаңыз немесе оны жауын астында қалдырмаңыз.



Назар аударыңыз: Кесу пышағы электр құрал өшіріліп қойылғаннан кейін әлі жұмыс істеп тұрады!



Қолдарыңызды пышақтан ұзақта ұстаңыз.

### Электр құралдары үшін жалпы қауіпсіздік нұсқаулары

#### ⚠ ЕСКЕРТУ

Осы электр құралының жинағындағы ескертулерді,

нұсқауларды, суреттерді және сипаттамаларды оқыңыз. Барлық техникалық қауіпсіздік нұсқаулықтарын орындамау тоқтың соғуына, өрт және/немесе ауыр жарақаттануларға алып келуі мүмкін.

**Болашақ жұмыстар үшін қауіпсіздік нұсқаулықтары мен ескертпелерді сақтап қойыңыз.**

Қауіпсіздік нұсқаулықтарында пайдаланылған Электр құрал атауының желіден қуат алатын электр құралдарына (желілік кабелі менен) және аккумуляторден қуат алатын электр құралдарына (желілік кабелі жоқ) қатысы бар.

#### Жұмыс орнының қауіпсіздігі

- ▶ **Жұмыс орнын таза және жарық ұстаңыз.** Ластанған және қараңғы жайларда сәтсіз оқиғалар болуы мүмкін.
- ▶ **Электр құрылғысын жарылатын атмосферада пайдаланбаңыз, мысалы, жанатын сұйықтық, газ немесе шаң бар болғанда.** Электр құрал ұшқындарды жасайды, ал олар шаң немесе буларды жандыруы мүмкін.
- ▶ **Балалар мен бақылаушыларды электр құралынан алыс ұстаңыз.** Алданулар бақылау жоғалуына алып келуі мүмкін.
- ▶ Жабдық тұрмыстық жағдайларда, коммерциялық аймақтарда және қоғамдық жерлерде, зиянды және қауіпті өндірістік факторлар жоқ кіші электр тұтынуы бар өндірістік аймақтарында жұмыс істеу үшін арналған.

#### Электр қауіпсіздігі

- ▶ **Электр айырлары розеткаға сай боулы тиіс. Айырды ешқашан ешқандай тәрізде өзгертпеңіз. Жерге қосылған электр құралдарымен адаптер айырларын пайдаланбаңыз.** Өзгертілмеген айырлар мен сәйкес розеткалар электр тұйықталуының қауіпін төмендетеді.
- ▶ **Құбырлар, радиаторлар, плиталар мен суытқыштар сияқты жерге қосылған беттерге тимеңіз.** Денеңіз жерге қосылған болса жоғары тоқ соғу қауіпі пайда болады.
- ▶ **Электр құралдарды жаңбырда немесе ылғалды қоршауда пайдаланбаңыз.** Электр құралына кірген су тоқ соғу қауіпін жоғарылатады.
- ▶ **Кабельді тиісті болмаған ретте пайдаланбаңыз. Кабельді электр құралын тасу, көтеру немесе тоқтан шығару үшін пайдаланбаңыз. Кабельді ыстықтық, май, өткір қырлар және жылжымалы бөлшектерден алыс ұстамаңыз.** Зақымдалған немесе бытысып кеткен кабель тоқ соғу қауіпін жоғарылатады.
- ▶ **Электр құралын сыртта пайдаланғанда сыртқы жайлар үшін сай кабельді пайдаланыңыз.** Сыртта пайдалануға жарамды кабельді пайдалану тоқ соғу қауіпін төмендейді.
- ▶ **Егер электр құралын ылғалды жерде пайдалану керек болса, онда қорғайтын өшіру құрылғысы (RCD) арқылы қорғалған тоқ желісін пайдаланыңыз.** RCD пайдалану тоқ соғу қауіпін төмендетеді.

#### Жеке қауіпсіздік

- ▶ **Электр құралды пайдалануда абай болыңыз, жұмысыңызды бақылаңыз және парасатты пайдаланыңыз.** Электр құралды шаршаған кезде немесе есірткі, алкоголь немесе дәрі әсер еткен

**кезде пайдаланбаңыз.** Электр құралын пайдалану кезінде аңсыздық ауыр жеке жарақаттануға алып келуі мүмкін.

- ▶ **Жеке қорғайтын жабдықтарды пайдаланыңыз. Әрдайым көз қорғанысын тағыңыз.** Шаң маскасы, сырғанбайтын қауіпсіздік аяқ киімдері, шлем немесе есту қорғаныштары сияқты қорғағыш жабдықтары тиісті жағдайларда қолданып жеке жарақаттануларды кемейтеді.
- ▶ **Кездейсоқ іске қосылудың алдын алу. Тоқ көзіне және/немесе батареялар жинағына қосудан алдын, құралды көтеру немесе тасудан алдын өшіргіш өшік күйде болуына көз жеткізіңіз.** Электр құралын саусақты өшіргішке қойып тасу немесе қосқышы қосулы электр құралын тоққа қосу сәтсіз оқиғаға алып келуі мүмкін.
- ▶ **Электр құралын қосудан алдын келген реттеу сынасын немесе кілтті алып қойыңыз.** Электр құралының айналатын бөлігінде қалған кілт немесе сына жеке жарақаттануға алып келуі мүмкін.
- ▶ **Көп күш істетпеңіз. Әрдайым тиісті таяныш пен тең салмақтылықты сақтаңыз.** Бұл күтілмеген жағдайларда электр құралдың бақылануын сақтайды.
- ▶ **Тиісті киім киіңіз. Бос киім мен әшекейлерді киймеңіз. Шашыңыз бен киімдерді жылжымалы бөлшектерден алыс ұстаңыз.** Бос киімдер, әшекейлер немесе ұзын шаш жылжымалы бөлшектер арқылы тартылуы мүмкін.
- ▶ **Егер шаң шығарып жинау жабдықтарына қосу құрылғылары берліген болса, онда олар қосулы болуына және тиісті ретте қолдануына көз жеткізіңіз.** Шаң жинауды пайдалану шаңға байланысты зияндарды кемейтеді.
- ▶ **Аспаптарды жиі пайдаланып жақсы білгеннен соң масайрап кетпей қауіпсіздік принциптерін елемей отырмаңыз.** Абайсыз әрекет секунд ішінде ауыр жарақаттануға алып келуі мүмкін.
- ▶ **НАЗАР АУДАРЫҢЫЗ!** Энергиямен жабдықтаудың толықтай не жекелей тоқтатылуы немесе энергиямен жабдықтауды басқару тізбегінің ақаулануы салдарынан электр құралының жұмысында кідіріс пайда болған жағдайда, бұғатталмағандығына көз жеткізіп (болған жағдайда) барып, ажыратқышты Выкл. (Өшіру) қалпына келтіріңіз. Желілік ашаны розеткадан шығарыңыз немесе алып – салмалы аккумуляторды ажыратыңыз. Осы әрекет арқылы бақыланбайтын қайта іске қосылудың алдын аласыз.
- ▶ Аталмыш пайдалану жөніндегі нұсқаулыққа сәйкес білікті қызметкерлер құрамына электр құралын реттеу, монтаждау, қолданысқа енгізу және оған қызмет көрсету әрекеттерімен таныс тұлғалар жатады.
- ▶ Электр құралымен жұмыс істеуге 18 жасқа толған, техникалық сипаттаманы, пайдалану жөніндегі нұсқаулықты және қауіпсіздік ережелерін оқып шыққан тұлғаларға рұқсат етіледі.

- ▶ Дене, сезім немесе ақыл-ой қабілеттері шектеулі немесе тәжірибесі мен білімі жеткіліксіз адамдар олардың қауіпсіздігі үшін жауапты тұлғаның бақылауында болмаса немесе электр құралын пайдалану бойынша нұсқау алмаған болса, бұйымды пайдаланбауы тиіс.

#### **Электр құралдарын пайдалану және күту**

- ▶ **Құралды аса көп жүктемеңіз. Жұмысыңыз үшін жарамды электр құралын пайдаланыңыз.** Жарамды электр құралымен керекті жұмыс аймағында дұрыс әрі сенімді жұмыс істейсіз.
- ▶ **Ажыратқышы дұрыс емес электр құралын пайдаланбаңыз.** Қосуға немесе өшіруге болмайтын электр құралы қауіпті болып, оны жөндеу қажет болады.
- ▶ **Жабдықтарды реттеу, бөлшектерін алмастыру немесе электр құралдарын қоймаға қою алдында, ашаны қуат көзінен ажыратыңыз және/немесе аккумуляторды алмалы-салмалы болса, оны электр құралынан алып тастаңыз.** Бұл сақтық әрекеті электр құралдың байқаусыз қосылуына жол бермейді.
- ▶ **Пайдаланылмайтын электр құралдарды балалар қолы жетпейтін жайға қойыңыз. Осыларды білмейтін немесе осы ескертпелерді оқымаған адамдарға бұл құралды пайдалануға жол бермеңіз.** Тәжірибесіз адамдар қолында электр құралдары қауіпті болады.
- ▶ **Электр құралдарын мен керек-жарақтарын ұқыпты күтіңіз. Қозғалмалы бөлшектердің кедергісіз істеуіне және кептеліп қалмауына, бөлшектердің ақаусыз немесе зақымдалмаған болуына, электр құралының зақымдалмағанына көз жеткізіңіз. Зақымдалған бөлшектері бар құралды пайдаланудан алдын жөндеңіз.** Электр құралдарының дұрыс күтілмеуі жазатайым оқиғаларға себеп болып жатады.
- ▶ **Кескіш аспаптарды өткір және таза күйде сақтаңыз.** Дұрыс күтілген және кескіш жиектері өткір кескіш аспаптар аз кептеліп, кесілетін бетке оңай бағытталады.
- ▶ **Электр құралын, жабдықтарды, алмалы-салмалы аспаптарды және т.б. осы нұсқауларға сай пайдаланыңыз. Сонымен жұмыс шарттарымен орындайтын әрекеттерге назар аударыңыз.** Электр құралдарын арналмаған жұмыстарда пайдалану қауіпті.
- ▶ **Қолтұтқалар мен қармау беттерін құрғақ, таза және май мен ластан таза ұстаңыз.** Сырғанақ қолтұтқалар мен қармау беттері күтілмеген жағдайларда сенімді қолдану мен бақылауға жол бермейді.

#### **Батарея құралын пайдалану және күту**

- ▶ **Тек өндіруші сипаттаған зарядтағышпен қайта зарядтаңыз.** Батарея жинағының бір түріне сай зарядтағыш басқа батарея жинағымен қолдануда өрт қауіпіне адып келуі мүмкін.



- ▶ **Электр құралдарын тек арнайы тағайындалған батарея жинақтарымен пайдаланыңыз.** Кез келген басқа батарея жинақтарын пайдалану жарақаттану мен өрт қаупіне алып келеді.
- ▶ **Егер батарея жинағы қолдануда болмаса, оны түйреуіш, тиың, кілт, шеге, бұранда немесе басқа кіші метал заттардан ұстаңыз, олар бір терминалдан басқасына байланыс жасауы мүмкін.** Батарея терминалдарын қосу күйік немесе өртке алып келуі мүмкін.
- ▶ **Дұрыс емес пайдалануда батареядан сұйықтық ағуы мүмкін, оған тиімеңіз. Егер тиіп қалсаңыз, сумен шайып тастаңыз. Егер сұйықтық көзге тисе дәрігерге хабарласыңыз.** Батареядан шаққан сұйықтық қозу немесе күйіктерге алып келуі мүмкін.
- ▶ **Зақымдалған немесе өзгертілген батарея жинақтарын пайдаланбаңыз.** Зақымдалған немесе өзгертілген батареялар өртке, жарылуға немесе жарақаттуға алып келуі мүмкін кездейсоқ әрекеттерге алып келуі мүмкін.
- ▶ **Батарея жинағын немесе құралын өртке немесе қатты температураға салдырмаңыз.** 130 °C жоғары температураларда жарылыс болуы мүмкін.
- ▶ **Барлық зарядтау нұсқауларын орындап батарея жинағын нұсқауларда белгіленген температура ауқымынан тыс жағдайда зарядтамаңыз.** Дұрыс емес зарядтау немесе белгіленген ауқымнан тыс температурада зарядтау батареяны зақымдап өрт қаупін жоғарылатуы мүмкін.

#### Қызмет көрсету

- ▶ **Электр құралына маманды жөндеуші тек бірдей қосалқы бөлшектермен қызмет көрсетуі керек.** Бұл электр құралының қауіпсіздігін сақталуын қамтамасыз етеді.
- ▶ **Зақымдалған батарея жинақтарын ешқашан пайдаланбаңыз.** Батарея жинақтарын тек өндіруші немесе өкілетті қызмет көрсету жабдықтаушысы арқылы орындалуы мүмкін.

#### Бақ қайшылары үшін қауіпсіздік нұсқаулықтары

- ▶ **Дене мүшелерінің барлығын құрал пышағынан алыс ұстаңыз. Пышақ іске қосылып жұмыс істеп тұрғанында кесілген заттарды электр құралдан шығармаңыз, немесе кесілетін материалдарды ұстамаңыз.** Пышақтар құрал өшіріліп қойылғаннан кейін де әлі жылжып тұрады. Бақ қайшысын қолданғанда бір сәт алаңғасарлық пен абайсыздық ауыр апаттарға апара алады.
- ▶ **Бақ қайшысын тасымалдағанда, оның пышағы өшіріліп және тоқтап тұрғанда, тұтқасынан ұстап тасымалдап, құралдың қосу/өшіру түймешігін баспаңыз.** Бақ қайшысын ұқыпты түрде ұстап тасымалдау құралдың өз-өзімен іске қосылып кету қаупін және осының саласынан пайда бола алатын жаралану қауіптерін азайтады.

- ▶ **Бақ қайшысын тасымалдаған немесе сақтаған уақытта пышақтарды үстінен әрқашан қорғау жапқышымен жауып қою керек.** Бақ қайшысын ұқыпты түрде қолдану оның пышағынан пайда бола алатын жаралану қаупін азайтады.
- ▶ **Құралда күту не жөндеу жұмыстарын өткізу алдынан немесе құралда қысылып қалған кесілген өсімдіктер бөлшектерін алып тастау алдынан алдымен құралдың Қосу/Өшіру түймешіктерінің барлығы өшіріліп және батареясы құралдан шығарылып немесе өшіріліп қойылғанына көз жеткізіңіз.** Құрал ішінде қысылып қалған заттарды алу барысында немесе құралды күту жұмыстарын өткізу барысында бақ қайшысының өз-өзімен іске қосылып кетуі ауыр жаралануларға апара алады.
- ▶ **Құрал пышағы көзбен көрінбейтін тоқ кабелдеріне тиіп қала алатындығынан бақ қайшысын тек қана оның оқшауланған тұтқаларынан ұстаңыз.** Құрал пышақтары кезкелген электр кернеу өткізгіш кабелдеріне жанасып тиіп кетуі бақ қайшысының металдан жасалған бөлшектерін кернеу астына қойып, электр соққыға апаруы мүмкін.
- ▶ **Электр қуатқа қосу кабелін және электр тоқ өткізетін кабельдерін бұталар кесу аумағынан ұзақта ұстаңыз.** Электр қуатқа қосу кабелі немесе электр тоқ өткізетін кабельдері бұталар немесе тал-шіліктер арасында, көрінбейтін түрде орналасып жатып, пышақ арқылы кесіліп кетуі мүмкін.
- ▶ **Бақ қайшысын ауа райы нашар болып тұрған жағдайларда, әсересе найзағай түсу қаупі пайда болғанда, қолданбаңыз.** Құралды осындай ауа райы жағдайларында қолданбау найзағай түсу қаупін азайтады.

#### Бұта кесу қайшысы/шөп кесу қайшысы үшін қауіпсіздік нұсқаулары

- ▶ **Бұл құрал физикалық, сенсорлық немесе психикалық қабілеттері шектелген, немесе бұл құралды қолдану үшін керекті тәжірибесі және/немесе білімі болмаған адамдар арқылы (осылардың арасында балалар да) тек өздерінің бақылау астында болып, немесе осы құралды қауіпсіз түрде қолдану бойынша нұсқаулармен танысып, мүмкін бола алатын тәуекелдермен танысқаннан кейін ғана қолданыла алады. Балалардың электр құралымен**

ойнамауын қамтамасыз ету үшін балаларға қарап жүруіңіз керек.

- ▶ Осы электр бұйымды ешқашан балалар немесе осы нұсқаулықтармен таныс болмаған тұлғалар тарапынан қолдануын рұқсат етпеңіз. Құрал қолданылып жатқан елдегі ұлттық заңдар мен ережелері арқылы қолданушы жасының шектелуі мүмкін. Электр бұйым іске қосылмай, қолданбай тұрған уақытта оны балалар қолдары жете алмайтын қылып сақтаңыз.
- ▶ Электрбұйым иесі немесе қолданушысы басқа адамдардың денсаулығына немесе осылардың мүлігіне түскен апаттар немесе шығындар үшін жауапты болады.
- ▶ Жанында басқа адамдар, әсіресе балалар, немесе жануарлар болған жағдайларда бақ электр бұйымын қолданбаңыз.
- ▶ Ауа-райы нашар болғанда, әсіресе дауыл басталайын деп тұрғанда, бұйыммен кесу жұмыстарын өткізбеңіз.
- ▶ Электр бұйымын тек табиғи жарықта немесе күші жеткілікті деңгейде болған жасанды жарық бар болғанда ғана қолданыңыз.
- ▶ Жабу жүйелері мен қорғау құрылғыларының зақымдалмай және дұрыс түрде орнатылғандарын тексеріңіз. Құралды іске қосып қолдану алдынан, керек болса керекті күту

немесе жөндеу жұмыстарын өткізіңіз.

- ▶ Қозғалтқышты қолыңыз бен аяқтарыңыз кесу пышақтарына жақын болмаған жағдайда ғана іске қосыңыз.
- ▶ Аяқтарыңыз бен қолдарыңызды кесу пышағы арқылы түсе алатын жаралануларынан қорғап жүріңіз.
- ▶ Өткізгіш қабілеті бар заттарды (мысалы, бұрамабұрағыштар немесе осыларға ұқсас заттарды) түртпеңіз және Micro-USB ұясына енгізбеңіз.
- ▶ **Құрал ішіне ауыстырыла алынбайтын аккумуляторы құрастырылып орнатылған.**

#### Қуаттандыру құралдары үшін қауіпсіздік нұсқаулықтары

- ▶ Балаларға, денелік, сенсорлық немесе ақыл-ой қабілеттері шектелген адамдарға немесе осындай құралдармен жұмыс тәжірибесі жеткіліксіз болған және/немесе білімі жеткіліксіз болған және/немесе осы қолдану нұсқаулықпен таныс болмаған адамдарға ешқашан осы бақ электр бұйымымен жұмыс істеуге рұқсат етпеңіз. Құрал қолданатын елдегі ұлттық заңдар мен ережелері арқылы қолданушы жасының шектелуі мүмкін.
- ▶ **Балаларға қарап, оларды бақылап жүріңіз.** Осының арқасында балалардың

қуаттандыру құралымен ойнамауы қамтамасыз етілетін болады.

- ▶ **Қуаттандыру құралын жаңбыр немесе сыз түсе алмайтын жерлерде сақтаңыз.** Қуаттандыру құралының ішіне су кіруі электр тоғы соғу қауібін арттырады.
- ▶ **Зарядтау құралын таза ұстаңыз.** Құралдың ластануы тоқ соғуы қауіпін туындатады.
- ▶ **Қуаттандыру құралын және USB кабелін әр қолдану алдынан тексеріп жүріңіз.** Қуаттандыру құралында зақымданған жерлер бар болса, оны қолданбаңыз. Қуаттандыру құралын ешқашан өзіңіз ашпаңыз. Жөндеу жұмыстарының барлығы Bosch компаниясының техникалық қызмет көрсету орталығы арқылы өткізілуі тиіс. Зақымданған қуаттандыру құралдар мен USB кабельдері электр ток соққысының қауібін арттырады.
- ▶ **Қуаттандыру құралын қосуды күйде тез тұтанғыш үстілердің (мысалы, қағаз, мата және т. б.) үстіне қойып немесе тұтанғыш ортада пайдаланбаңыз.** Қуаттандыру кезінде қуаттандыру құралының қызуы себебінен өрт қауібі пайда болады.
- ▶ **Құрал зақымданып қалған жағдайда құралдан бұлар шығып кете алады. Бұл жағдайда бөлме ішіне таза ауа кіргізіп, шағымдар болса, медициналық көмек үшін дәрігерге жүгініңіз.** Бұлар тыныс алу жолдарын тітіркендіруі мүмкін

## Белгілер

Төмендегі белгілер қолдану нұсқаулығын оқу және түсіну үшін маңызды. Белгілер мен олардың мағынасын есте сақтаңыз. Белгілерді дұрыс түсіну құралды дұрыс әрі одан да сенімдірек түрде пайдалануға көмек болады.

| Белгі | Мағына                                                                                                                |
|-------|-----------------------------------------------------------------------------------------------------------------------|
|       | Бақ электр бұйымымен жұмыс істеген уақытта әрқашан қорғау көзәйнегін және тұрақты және бекем аяқ киімін киіп жүріңіз. |
|       | Электр қуаттандырғышын тек қана ғимараттар ішінде, құрғақ ортада қолданыңыз.                                          |
|       | Қозғалыс бағыты                                                                                                       |
|       | Реакция бағыты                                                                                                        |
|       | Қорғау қолғабын киіп жүріңіз                                                                                          |

| Белгі | Мағына                               |
|-------|--------------------------------------|
|       | Салмағы                              |
|       | Іске қосу                            |
|       | Өшіру                                |
|       | Рұқсат етілген қолдану әрекеттер     |
|       | Рұқсат етілмеген қолдану әрекеттер   |
| СЫСҚИ | Естілетін шуылдар                    |
|       | Құрамдас бөлшектер/қосалқы бөлшектер |

## Өнім және қуат сипаттамасы



**Қауіпсіздік бойынша нұсқаулары мен сақтандырулардың барлығын оқыңыз.** Қауіпсіздік бойынша нұсқаулықтары мен сақтандыруларын ұстанбау не орындамау электр соққысына, өрт шығуына және/немесе ауыр жарақаттануға апара алуы мүмкін.

Қолдану нұсқаулығының артқы бөлшегінде берілген суреттерге назар аударыңыз.

## Тағайындалу бойынша қолдану

Бақ электр бұйымы түп пен бұтақтар және гүлзарларда жеңіл кесу жұмыстарын өткізу үшін мақсатталған.

## Бейнеленген құрамдас бөлшектер (А суретін қараңыз)

- (1) Аккумулятордың қуаттандырылу күйін көрсеткіш
- (2) Микро USB ұясының жапқышы
- (3) Қосқыш/өшіргіш
- (4) Қосқыш/өшіргішті құрсаулау
- (5) Жапқыш
- (6) Шөп кесу қайшысы үшін қондырма
- (7) Бақ қайшысы үшін қондырма
- (8) Тұтқа (оқшауланған тұтқа беті)
- (9) USB кабелі<sup>а)</sup>
- (10) Қуаттандыру құралы<sup>а)</sup> (құрал сатылатын елге байланысты)
- (11) Микро USB ұясы
- (12) Жапқыш үшін құрсаулаудан шығару түймешігі

а) Бейнеленген немесе сипатталған жабдықтар стандартты жеткізу көлемімен қамтылмайды. Толық жабдықтарды біздің жабдықтар бағдарламамыздан табысыз.

## Техникалық мәліметтер

| EasyShear                                                                                      |    | Шөп кесу қайшысы     | Бұтақтарды кесу қайшысы |
|------------------------------------------------------------------------------------------------|----|----------------------|-------------------------|
| Өнім нөмірі                                                                                    |    | <b>3 600 H33 3..</b> | <b>3 600 H33 3..</b>    |
| Атаулы кернеуі                                                                                 | V~ | 3,6                  | 3,6                     |
| Пышақ ұзындығы                                                                                 | мм | -                    | 120                     |
| Пышақ ені                                                                                      | мм | 80                   | -                       |
| Салмағы                                                                                        | кг | 0,46                 | 0,53                    |
| ЕРТА-Procedure 01:2014 сай                                                                     |    |                      |                         |
| Қуаттандыру кезіндегі ұйғарынды қоршаған орта температурасы                                    | °C | 0... +45             | 0... +45                |
| Жұмыс кезіндегі <sup>A)</sup> және сақтау кезіндегі рұқсат етілген қоршаған орта температурасы | °C | -10... +50           | -10... +50              |
| <b>Акумулятор</b>                                                                              |    | <b>Литий иондық</b>  | <b>Литий иондық</b>     |
| Атаулы кернеуі                                                                                 | V~ | 3,6                  | 3,6                     |
| Қуаты                                                                                          | Ah | 1,5                  | 1,5                     |
| Акумулятор ұяшықтарының саны                                                                   |    | 1                    | 1                       |
| <b>Қуаттандыру кабелі</b>                                                                      |    |                      |                         |
| Өнім нөмірі                                                                                    |    | 1 607 000 CG9        | 1 607 000 CG9           |
| A) <0 °C температураларында қуаты шектелген                                                    |    |                      |                         |

## Қуаттандыру құралы

|                                                        |     |  |                    |
|--------------------------------------------------------|-----|--|--------------------|
| Өнім нөмірі                                            |     |  |                    |
|                                                        | EU  |  | 2 609 120 713      |
|                                                        | UK  |  | 2 609 120 718      |
| Қуаттандыру тоғы                                       | A   |  | 1,0                |
| Қуаттандыру уақыты (аккумулятор қуатсызданып қалғанда) | сағ |  | 3,5                |
| “ЕРТА-Procedure 01:2014” құжатына сай салмағы          | кг  |  | 0,03 <sup>A)</sup> |
| Сақтық сыныбы                                          |     |  | □ / II             |

## A) елге байланысты

Мәліметтер [U] 230 В кесімді кернеуге арналған. Басқа кернеу және елде қабылданған заңдар бұл мәліметтерді өзгертуі мүмкін.

## Шуыл / діріл туралы ақпарат

## Шөп кесу қайшысы

Шуылдардың өлшеу мәндері **EN 50636-2-94** стандарты бойынша белгіленген.

Құралдың “А” қылып белгіленген дыбыс қысым деңгейі әдетте 70 дБ(A)-ден аз болады. “К” терістігі = 3 дБ.

$a_p$  жалпы тербелу мәні (үш бағыттық векторлық қосындысы) және К дәлсіздігі **EN 50636-2-94** стандартына сай белгіленген:

$a_p < 2,5$  м/сек<sup>2</sup>, К = **1,5** м/сек<sup>2</sup>,

## Бақ қайшысы

Шуылдардың өлшеу мәндері **EN 62841-4-2** стандарты бойынша белгіленген.

Құралдың “А” қылып белгіленген дыбыс қысым деңгейі әдетте 70 дБ(A)-ден аз болады. “К” терістігі = 3 дБ.

$a_p$  жалпы тербелу мәні (үш бағыттық векторлық қосындысы) және К дәлсіздігі **EN 62841-4-2** стандартына сай белгіленген:

$a_p < 2,5$  м/сек<sup>2</sup>, К = **1,5** м/сек<sup>2</sup>,

Осы нұсқауларда келтірілген діріл деңгейі және шуыл эмиссиясының көрсеткіші заңды өлшеу әдісі бойынша өлшенген және оларды электр құралдарын бір-бірімен салыстыру үшін пайдалануға болады. Олармен алдыңғы тербелу және шу шығаруды бағалауға болады.

Берілген тербелу деңгейі мен шуыл шығару мәні электр құралының негізгі жұмыстары үшін берілген. Егер электр құрал басқа жұмыстар үшін басқа алмалы-салмалы аспаптар менен немесе жетімсіз күтумен пайдаланылса дірілдеу деңгейі мен шуыл шығару мәндері өзгереді. Бұл бүкіл жұмыс уақыты үшін тербелу және шуыл шығаруды қатты көтеруі мүмкін.

Дірілдеу деңгейі мен шуыл шығару мәнін нақты есептеу үшін құрал өшірілген және қосылған болып пайдаланылмаған уақыттарды да ескеру қажет. Бұл дірілдеу деңгейі және жұмыс уақытындағы шуыл шығару мәнін төмендетеді.

Пайдаланушыны дірілдеу әсерінен сақтау үшін қосымша қауіпсіздік шараларын қолдану қажет, мысалы: электр құралды және алмалы-салмалы аспаптарды күту, қолдарды ыстық ұстау, жұмыс әдістерін ұйымдыстыру.

## Іске қосу

- **Тек техникалық мәліметтерінде көрсетілген қуаттандыру құралдарын ғана пайдаланыңыз.** Тек қана осы қуаттандыру құралдары өзіңіздің электр бұйымыңыздың ішіндегі литий-иондық аккумуляторына сәйкес қылып шығарылған.

## Аккумуляторды қуаттандыру (B суретін қараңыз)

**Нұсқау:** Құрал сатылып не жеткізіліп берілген кезде оның аккумуляторы жартылай қуаттандырылған қалыпта болады. Аккумулятор жұмысының толық көлемін қамтамасыз ету үшін оны алғашқы рет пайдалану алдынан алдымен толығымен қуаттандырып алыңыз.

Литий-иондық аккумуляторды әрқашан қуаттандырып отыруға болады, бұл оның пайдалану мерзімін ешбір түрде қысқартпайды. Қуаттандыру барысын үзу аккумулятордың зақымдануына апармайды.

Литий иондық аккумулятор “Electronic Cell Protection (ECP)” жүйесі арқылы терең қуатсызданудан қорғалған. Аккумулятор толығымен қуатсызданып қалған жағдайда құрал қорғау жүйесі арқылы өшіріліп қойылады: Бақ электрбұйымы жұмыс істемей тұр.

**Ескерте:** Микро USB ұясы (11) Микро USB кабеліне (9) жалғастыру үшін арналып, құрал тұтқасында орналасқан. Аккумулятордың қуаттандырылу күйін көрсеткіші (1) қызыл түспен жыпықтап жанып тұрған жағдайда аккумулятор қуаттандырылуы тиіс. Құралды өшіріп, аккумуляторын қуаттандырып алыңыз.

Құралды оның сатылу қорабында болған Micro USB кабелі арқылы (9) қуаттандыру құралына (10) жалғастырыңыз. Қуаттандыру құралын (10) электр розеткасына енгізіңіз. Қуаттандыру барысы басталады.

Қуаттандыру барысында құралдың тұтқасы біраз қызады. Бұл дағдылы қалып.

Аккумулятордың қуаттандырылу күйін көрсеткіші (1) қуаттандыру барысы бойынша қызыл түспен тұрақты түрде жанып тұрады. Аккумулятор толығымен қуаттандырылып қойылған сәтте аккумулятордың қуаттандырылу күйін көрсеткіші (1) өз-өзімен өшіріледі. Қуаттандыру барысы аяқталғаннан кейін қуаттандыру құралын электр ток желісінен ажыратыңыз. Қоқыстарды қайта өңдеу туралы нұсқауларды орындаңыз.

## Кесу пышағын құрастырып орнату/ бөлшектеп шығару (C суреттерін қараңыз)

Бұғаттаудан шығару түймешігін (12) басып, жапқышты (5) артқы қарай итеріңіз. Жапқышты (5) құрал тұрқысынан алыңыз.

Шөп кесу қайшысының/бақ қайшысының кесу пышағын (6)/(7) жоғарығы қарай қайырып, одан кейін кесу пышақты (6)/(7) шығарып алыңыз.

Кесу пышағындағы (6)/(7) наушаларын ұстағыш тұтқаларына қарай бағыттап, одан кейін кесу пышағын (6)/(7) төменге қарай қайырыңыз.

Жапқышты (5) үстінен қайта орнатып, одан кейін оны ең соңына дейін итеріңіз.

## Пайдалану

- Құрал іске қосылып, қолданылған барыста USB ұяшығының (2) жапқышы жабылып қойылған қалыпта болғанына назар аударып жүріңіз. Осының арқасында шаң түсуіне жол берімлілейтін болады.
- Зақымданып бұзылған қалыпта болған пышақтарды пайдаланбаңыз (мысалы, сызаттары жоқ болған пышақтарды ғана қолданыңыз). Зақымданып бұзылған пышақтарды дереу алмастырыңыз.

## Қосу/өшіру (D суретін қараңыз)

Қосу/өшіруді бұғаттау түймешігін (4) басып, қосу/өшіру түймешігін (3) басылып тұрған түрде қосыңыз.

Іске қосылып қалуға қарсы бұғаттай түймешігін (4) босатып жіберіңіз.

Қосу/өшіру түймешігін (3) басқаныңызда жарықдиодтық шамы жасыл түспен тұрақты түрде жанып тұрады.

## Аккумулятордың қуаттандырылу күйін көрсеткіш

| Жарықдиодтық шамы                                                                                      | Қуаты    |
|--------------------------------------------------------------------------------------------------------|----------|
| Жарықдиодтық шамы тұрақты түрде жасыл түспен жанып тұр                                                 | 33–100 % |
| Жарықдиодтық шамы, қосу/өшіру түймешігі жартылай басылып тұрғанда тұрақты түрде қызыл түспен жанып тұр | 0–33 %   |

## Бұталарды кесу (тек қана бұталарды кесуге арналған қайшылар үшін)

- Кесілген материалдарды жинап жою алдында немесе электр бұйымды күту немесе жөндеу алдында алдымен электр құралдың өшіріліп қойылғанын тексеріңіз. Құралдың мақсатталмаған түрде, өз-өзімен іске қосылып кетуі ауыр жарақаттануларға апара алады.

Кесу жұмыстарын бастау алдынан алдымен бұталар мен тал-шіліктерде көзбен көріне алынбайтын, мысалы бақ шарбақ дуалдар сияқты бөтен заттардың бар не жоқ болуын тексеріп алыңыз.

Электр құрален диаметрі 8 мм дейін болған бұтақтарды кесуге болады. Бұтақтарды кесу пышағына қарай бағыттау үшін электр құралды арамен тілу жолымен бірқалыпты түрде алға қарай жылжытып отырыңыз. Екіжақты пышақ ұстағышы арқасында екі бағытта кесу немесе бір жақтан басқа жаққа қарай тербелгіш қозғалыстарының өткізілуі қамтамасыз етіледі. Құралды қолданғаннан кейін оның кесу пышағын пышақ қорғағыш жапқышымен жауып қойыңыз.

### Шөп пен бұталарды кесу үшін ұйғарында жыл мезгілдері

Жапырақтары бар бұталарды маусым және қазан айларында кесіңіз.

Қылқнды бұталарды сәуір және тамыз айларында кесіңіз. Конифер бұталарын және тез өсетін басқа бұталарды мамыр айынан бастап әр 6 аптада бір рет кесіп жүріңіз.

### Көгаль жиектастарындағы шөпті кесу (тек қана шөп кескіш құралы үшін)

Электр құралын көгаль жиектастары бойынша бағыттаңыз. Пышақтың тас төселген жерлерге, тастарға немесе бақ дуалдарына тиіп қалуына жол бермеңіз, себебі бұл пышақтың жұмыс істеу мерзімін қысқартады.

Құралды қолданғаннан кейін оның кесу пышағын пышақ қорғағыш жапқышымен жауып қойыңыз.

## Қателерді белгілеу

| Симптомдар                                                                                              | Мүмкін болған себептер                                       | Көмек                                                                                                                                                      |
|---------------------------------------------------------------------------------------------------------|--------------------------------------------------------------|------------------------------------------------------------------------------------------------------------------------------------------------------------|
| Аккумулятордың бір қуаттандыру циклы кесу барысының ұзақтығы үшін жеткіліксіз                           | Аккумулятор өзінің жұмыс өмірінің таусылуына жақындап барады | Техникалық қызмет көрсету орталығымен хабарласыңыз.                                                                                                        |
| Аккумулятордың қуаттандыру күйін көрсеткіш қызыл түспен жанып, бақ электр құралы іске қосыла алмай тұр. | Аккумулятор температурасы тым жоғары                         | Айнала температурасы тым жоғары. Бақ электр бұйымын күн сәулелерінің тікелей әсері астында қалдырмаңыз. Аккумуляторды суытып алу үшін 10–15 минут күтіңіз. |

## Техникалық күтім және қызмет көрсету

### Күту, тазалау және сақтау

#### ► Қауіпсіз және қалыпты түрде жұмыс істей алу үшін бақ электр бұйымын таза қалыпта сақтап жүріңіз.

Бақ электр бұйымы үстінен басқа заттарды қоймаңыз.

Қауіпсіз және қалыпты түрде жұмыс істей алу үшін, электр бұйымы мен ауалау саңылауларын таза қалыпта сақтап жүріңіз.

Электр бұйымы үстінен ешқашан су шашпаңыз.

Электр бұйымын ешқашан суға малмаңыз.

Электр бұйымын қауіпсіз және құрғақ, балалар қолы жетпейтін жерде сақтаңыз.

Электр бұйымы үстінен басқа заттарды қоймаңыз.

Электр бұйымымен қауіпсіз түрде жұмыс істеуін қамтамасыз ете алу үшін сомдар, бұрандамалар мен бұрандаларының барлығы нық түрде бекітілгенің тексеріп алыңыз.

Электр бұйымын тексеріп, тозып немесе бұзылып кеткен бөлшектерін қауіпсіздік себептерінен ауыстырыңыз.

Ауыстырылатын бөлшектері Bosch фирмасының бұйымдары болғанына алдын ала назар аударыңыз.

Өнімдерді олардың сақтығын қамтамасыз ететін, өнімдерге атмосфералық жауын-шашынның тиюіне және асқын температура көздерінің (температураның шұғыл өзгерісінің), соның ішінде күн сәулелерінің әсер етуіне жол бермейтін дүкендерде, бөлімдерде (секцияларда), павильондар мен киоскілерде сатуға болады.

Сатушы (өндіруші) сатып алушыға өнімдер туралы қажетті және шынайы ақпаратты беріп, өнімдерді тиісінше таңдау мүмкіндігін қамтамасыз етуге міндетті. Өнімдер туралы ақпарат міндетті түрде тізімі Ресей Федерациясының заңнамасымен белгіленген мәліметтерді қамтуы тиіс.

Егер тұтынушы сатып алатын өнімдер әлдеқашан пайдаланылған немесе өнімдерде ақаулық (ақаулықтар) жойылған болса, тұтынушыға бұл туралы ақпарат берілуі тиіс.

Өнімдерді сату процесінің аясында төмендегі қауіпсіздік талаптары орындалуы тиіс:

- Сатушы сатып алушыға ұйымының фирмалық атауы, орналасқан жері (мекенжайы) және жұмыс режимі туралы мәліметтер беруге міндетті;
- Сауда бөлмелеріндегі өнімдердің сынамалары сатып алушыға бұйымдардағы жазбалармен танысуға мүмкіндік беруі және визуалды тексерістен басқа бұйымдардың іске қосылуына әкелетін, сатып алушылар өз бетінше орындайтын ешқандай әрекеттерге жол бермеуі тиіс;

- Сатушы осы бұйымдардың белгіленген талаптарға сәйкестігінің растамасы, сертификаттардың немесе сәйкестік жөніндегі мәлімдемелердің бар болуы туралы ақпаратты сатып алушыға беруге міндетті;
- Идентификациялық сипаттары жоқ (жоғалған), жарамдылық мерзімі өтіп кеткен, бұзылу белгілері бар және пайдалану бойынша нұсқаулығы (кітапшасы), міндетті сәйкестік сертификаты немесе сәйкестік белгісі жоқ өнімдерді сатуға тыйым салынады.

### Тұтынушыға қызмет көрсету және пайдалану кеңестері

Қызмет көрсету орталығы өнімді жөндеу және оған техникалық қызмет көрсету, сондай-ақ қосалқы бөлшектер туралы сұрақтарға жауап береді. Құрамдас бөлшектер бойынша кескін мен қосалқы бөлшектер туралы мәліметтер төмендегі мекенжай бойынша қолжетімді: [www.bosch-pt.com](http://www.bosch-pt.com)

Bosch қызметтік кеңес беру тобы біздің өнімдер және олардың керек-жарақтары туралы сұрақтарыңызға жауап береді.

Сұрақтар қою және қосалқы бөлшектерге тапсырыс беру кезінде міндетті түрде өнімнің фирмалық тақтайшасындағы 10 таңбалы өнім нөмірін беріңіз.

Өндіруші талаптары мен нормаларының сақталуымен электр құралын жөндеу және кепілді қызмет көрсету барлық мемлекеттер аумағында тек “Роберт Бош” фирмалық немесе авторизацияланған қызмет көрсету орталықтарында орындалады. ЕСКЕРТУ! Заңсыз жолмен әкелінген өнімдерді пайдалану қауіпті, денсаулығыңызға зиян келтіруі мүмкін. Өнімдерді заңсыз жасау және тарату әкімшілік және қылмыстық тәртіп бойынша Заңмен қудаланады.

#### Қазақстан

Тұтынушыларға кеңес беру және шағымдарды қабылдау орталығы:

“Роберт Бош” (Robert Bosch) ЖШС

Алматы қ.,

Қазақстан Республикасы

050012

Муратбаев к., 180 үй

“Гермес” БО, 7 қабат

Тел.: +7 (727) 331 31 00

Факс: +7 (727) 233 07 87

E-Mail: [ptka@bosch.com](mailto:ptka@bosch.com)

Сервистік қызмет көрсету орталықтары мен қабылдау пунктерінің мекен-жайы туралы толық және өзекті ақпаратты Сіз: [www.bosch-professional.kz](http://www.bosch-professional.kz) ресми сайттан ала аласыз

#### Қызмет көрсету орталықтарының басқа да мекенжайларын мына жерден қараңыз:

[www.bosch-pt.com/serviceaddresses](http://www.bosch-pt.com/serviceaddresses)

Электр құралы кепілді пайдалану мерзімінің ішінде өндірушінің кесірінен істен шыққан жағдайда, өнім иесі төмендегі шарттар орындалғанда кепілдік бойынша тегін жөндеуге құқылы болады:

- механикалық зақымдардың жоқтығы;

- пайдалану бойынша нұсқаулық талаптарының бұзылу белгілерінің жоқтығы;
- пайдалану бойынша нұсқаулықта сатушының сату туралы белгісінің және сатып алушы қолтаңбасының бар болуы;
- электр құралы сериялық нөмірінің және кепілдік талонындағы сериялық нөмірдің сәйкестігі;
- біліксіз жөндеу белгілерінің жоқтығы.

Кепілдік төмендегі жағдайларда қолданылмайды:

- форс-мажор жағдайларына байланысты кез келген сынықтар;
- барлық электр құралдарындағыдай электр құралының қалыпты тозуы.

Жалғағыш контактілер, сымдар, қылшақтар және т.б. сияқты құрал бөліктерінің қызмет ету мерзімін қысқартатын қалыпты тозу нәтижесінде қажеттілігі туындаған жөндеу кепілдік аясына кірмейді:

- табиғи тозу (ресурстың толық пайдаланылуы);
- қате орнату, рұқсатсыз модификациялау, қате қолдану, қызмет көрсету немесе сақтау ережелерін бұзу нәтижесінде істен шыққан жабдық пен оның бөліктері;
- электр құралына артық жүктеме түскеннен орын алған ақаулар. (Құралға артық жүктеме түсудің шартсыз белгілеріне мыналар жатады: құбылу түсінің пайда болуы немесе электр құралы бөліктері мен түйіндерінің деформациясы немесе қорытылуы, жоғары температура әсерінен электр қозғалтқышындағы сымдар оқшаулағышының қараюы немесе көмірленуі.)

### Тасымалдау

Бұл литий-иондық аккумуляторлар қауіпті тауарларға қойылатын талаптарға сай болуы керек. Пайдаланушы аккумуляторларды көшеде қосымша құжаттарсыз тасымалдай алады.

Үшінші тұлғалар (мысалы, әуе көлігі немесе жіберу) орамаға және маркаларға қойылатын арнайы талаптарды сақтау керек. Жіберуге дайындау кезінде қауіпті жүктерді тасымалдау маманымен хабарласу керек.

### Көдеге жарату



Электр құралдары, аккумуляторлар, керек-жарақтар мен қаптама материалдары экологиялық тұрғыдан лайықты түрде көдеге жаратылуы тиіс.



Электр құралдарын және аккумуляторларды/батареяларды тұрмыстық қалдықтар контейнерлеріне тастамаңыз!

### Тек қана ЕО елдері үшін:

Еуропа 2012/19/EU ережесі бойынша, қолдану үшін жарамсыз электр құралдары және, Еуропа 2006/66/EC ережесі бойынша, зақымдалған немесе тозған аккумуляторлар/батареялар іріктеліп



жиналып, экологиялық тұрғыдан лайықты түрде кәдеге жаратылуы тиіс.

#### Аккумуляторлар/батареялар: Литий-иондық:

Тасымалдау бөліміндегі нұсқауларды орындаңыз (қараңыз „Тасымалдау“, Бет 148).

- **Құралдар ішінде құрастырылған аккумуляторлар, оларды кәдеге жарату үшін, электр құралдан тек қана арнайы техникалық мамандар арқылы шығарылуы тиіс.** Тұрқы қаптамасын ашу электр құралының бұзылуына апара алады.

Аккумуляторды электр құралынан шығару үшін электр құралын аккумулятор толығымен қуатсызданып қалғанша дейін қолданыңыз. Құрал тұрқысындағы бұрандаларды бұрап шығарып, аккумуляторды шығарып алу үшін құрал тұрқысын алып қойыңыз. Қысқа тұйықталудың алдын алу үшін аккумулятордағы жалғауларды бірінен кейін бірін ажыратып алып, одан кейін полюстерді оқшаулаңдырып алыңыз. Аккумуляторды толығымен қуатсыздандырып алғаннан кейін де аккумуляторда біраз қуат қалып, бұл қысқа тұйықталуға апара алуы мүмкін.

## Română

### Instrucțiuni de siguranță

#### Explicarea simbolurilor



Citiți instrucțiunile de folosire.



Aveți grijă ca persoanele aflate în preajmă să nu fie rănite de corpurile străine aruncate.



Avertisment: Mențineți o distanță sigură față de scula electrică de grădină cât timp aceasta lucrează.



Nu folosiți produsul pe timp de ploaie și nu îl expuneți acțiunii ploii.



Atenție: Cuțitul de tăiere se mai mișcă din inerție și după oprirea produsului!



Feriți-vă mâinile de cuțit.

### Instrucțiuni generale de siguranță pentru scule electrice

#### AVERTISMENT

Citiți toate avertizările, instrucțiunile, ilustrațiile și specificațiile puse la dispoziție

împună cu această sculă electrică. Nerespectarea instrucțiunilor menționate mai jos poate duce la electrocutare, incendiu și/sau vătămări corporale grave.

**Păstrați toate indicațiile de avertizare și instrucțiunile în vederea utilizărilor viitoare.**

Termenul "sculă electrică" folosit în indicațiile de avertizare se referă la sculele electrice alimentate de la rețea (cu cablu de alimentare) sau la sculele electrice cu acumulator (fără cablu de alimentare).

#### Siguranța la locul de muncă

- **Mențineți-vă sectorul de lucru curat și bine iluminat.** Dezordinea sau sectoarele de lucru neluminate pot duce la accidente.
- **Nu lucrați cu sculele electrice în mediu cu pericol de explozie, în care există lichide, gaze sau pulberi inflamabile.** Sculele electrice generează scânteii care pot aprinde praful sau vaporii.
- **Nu permiteți accesul copiilor și al spectatorilor în timpul utilizării sculei electrice.** Dacă vă este distrasă atenția puteți pierde controlul.

#### Siguranță electrică

- **Ștecherul sculei electrice trebuie să fie potrivit prizei electrice. Nu modificați niciodată ștecherul. Nu folosiți fișe adaptoare la sculele electrice cu împământare (legate la masă).** Ștecherele nemodificate și prizele corespunzătoare diminuează riscul de electrocutare.
- **Evitați contactul corporal cu suprafețe împământate sau legate la masă ca țevi, instalații de încălzire, plite și frigider.** Există un risc crescut de electrocutare atunci când corpul vă este împământat sau legat la masă.
- **Feriți sculele electrice de ploaie sau umezeală.** Pătrunderea apei într-o sculă electrică mărește riscul de electrocutare.
- **Nu schimbați destinația cablului. Nu folosiți niciodată cablul pentru transportarea sau suspendarea sculei electrice ori pentru a trage ștecherul afară din priză. Feriți cablul de căldură, ulei, muchii ascuțite sau componente aflate în mișcare.** Cablurile deteriorate sau încurcate măresc riscul de electrocutare.
- **Atunci când lucrați cu o sculă electrică în aer liber, folosiți numai cabluri prelungitoare adecvate pentru mediul exterior.** Folosirea unui cablu prelungitor adecvat pentru mediul exterior diminuează riscul de electrocutare.
- **Dacă nu poate fi evitată folosirea sculei electrice în mediu umed, folosiți o alimentare protejată printr-un dispozitiv de curent rezidual (RCD).** Utilizarea unui dispozitiv RCD reduce riscul de electrocutare.

### Siguranța persoanelor

- ▶ **Fiți atenți, aveți grijă de ceea ce faceți și procedați rațional atunci când lucrați cu o sculă electrică. Nu folosiți scula electrică atunci când sunteți obosiți sau vă aflați sub influența drogurilor, a alcoolului sau a medicamentelor.** Un moment de neatenție în timpul utilizării sculelor electrice poate duce la răni grave.
- ▶ **Purtați echipament personal de protecție. Purtați întotdeauna ochelari de protecție.** Purtarea echipamentului personal de protecție, ca masca pentru praf, încălțăminte de siguranță antiderapantă, casca de protecție sau protecția auditivă, în funcție de tipul și utilizarea sculei electrice, diminuează riscul rănilor.
- ▶ **Evitați o punere în funcțiune involuntară. Înainte de a introduce ștecherul în priză și/sau de a introduce acumulatorul în scula electrică, de a o ridica sau de a o transporta, asigurați-vă că aceasta este oprită.** Dacă atunci când transportați scula electrică țineți degetul pe întrerupător sau dacă porniți scula electrică înainte de a o racorda la rețeaua de curent, puteți provoca accidente.
- ▶ **Înainte de pornirea sculei electrice îndepărtați cleștii de reglare sau cheile fixe din aceasta.** O cheie sau un clește atașat la o componentă rotativă a sculei electrice poate provoca răni.
- ▶ **Nu vă întindeți pentru a lucra cu scula electrică. Mențineți-vă întotdeauna stabilitatea și echilibrul.** Astfel veți putea controla mai bine scula electrică în situații neașteptate.
- ▶ **Purtați îmbrăcăminte adecvată. Nu purtați îmbrăcăminte largă sau podoabe. Feriți părul și îmbrăcăminte de piesele aflate în mișcare.** Îmbrăcăminte largă, părul lung sau podoabele pot fi prinse în piesele aflate în mișcare.
- ▶ **Dacă pot fi montate echipamente de aspirare și colectare a prafului, asigurarea și acestea sunt racordate și folosite în mod corect.** Folosirea unei instalații de aspirare a prafului poate duce la reducerea poluării cu praf.
- ▶ **Nu vă lăsați amăgiți de ușurința în operare dobândită în urma folosirii frecvente a sculelor electrice și nu ignorați principiile de siguranță ale acestora.** Neglijența poate provoca, într-o fracțiune de secundă, vătămări corporale grave.

### Utilizarea și manevrarea atentă a sculelor electrice

- ▶ **Nu suprasolicitați scula electrică. Folosiți pentru executarea lucrării dv. scula electrică destinată aceluși scop.** Cu scula electrică potrivită lucrați mai bine și mai sigur în domeniul de putere indicat.
- ▶ **Nu folosiți scula electrică dacă aceasta are întrerupătorul defect.** O sculă electrică, care nu mai poate fi pornită sau oprită, este periculoasă și trebuie reparată.
- ▶ **Scoateți ștecherul afară din priză și/sau îndepărtați acumulatorul dacă este detașabil, înainte de a executa reglaje, a schimba accesoriile sau a depozita scula**

**electrică.** Această măsură de prevedere împiedică pornirea involuntară a sculei electrice.

- ▶ **Păstrați sculele electrice nefolosite la loc inaccesibil copiilor și nu lăsați să lucreze cu scula electrică persoane care nu sunt familiarizate cu aceasta sau care nu au citit prezentele instrucțiuni.** Sculele electrice devin periculoase atunci când sunt folosite de persoane lipsite de experiență.
- ▶ **Întrețineți sculele electrice și accesoriile acestora. Verificați alinierea corespunzătoare, controlați dacă, componentele mobile ale sculei electrice nu se blochează, sau dacă există piese rupte sau deteriorate care să afecteze funcționarea sculei electrice. Înainte de utilizare dați la reparat o sculă electrică defectă/piesele deteriorate.** Cauza multor accidente a fost întreținerea necorespunzătoare a sculelor electrice.
- ▶ **Mențineți bine dispozitivele de tăiere bine ascuțite și curate.** Dispozitivele de tăiere întreținute cu grijă, cu tășuri ascuțite se întâmpenesc în mai mică măsură și pot fi conduse mai ușor.
- ▶ **Folosiți scula electrică, accesoriile, dispozitivele de lucru etc. conform prezentelor instrucțiuni, ținând cont de condițiile de lucru și de activitatea care trebuie desfășurată.** Folosirea sculelor electrice în alt scop decât pentru utilizările prevăzute, poate duce la situații periculoase.
- ▶ **Mențineți mânerul și zonele de prindere uscate, curate și feriți-le de ulei și unsoare.** Mânerul și zonele de prindere alunecoase nu permit manevrarea și controlul sigur al sculei electrice în situații neașteptate.

### Manevrarea și utilizarea atentă a sculelor electrice cu acumulator

- ▶ **Încărcați acumulatorii numai în încărcătoarele recomandate de producător.** Dacă un încărcător destinat unui anumit tip de acumulator este folosit la încărcarea altor tipuri de acumulator decât cele prevăzute pentru el, există pericol de incendiu.
- ▶ **Folosiți numai acumulatorii special destinați sculelor electrice respective.** Utilizarea altor acumulatori poate duce la răni și pericol de incendiu.
- ▶ **Feriți acumulatorii nefolosiți de agrafele de birou, monede, chei, cuie, șuruburi sau alte obiecte metalice mici, care ar putea provoca șuntarea bornelor.** Un scurtcircuit între bornele acumulatorului poate duce la arsuri sau incendiu.
- ▶ **În cazul utilizării greșite, se poate scurge lichid din acumulator; evitați contactul cu acesta. În cazul contactului accidental cu acesta, clătiți cu apă zona afectată. În cazul contactului lichidului cu ochii, consultați de asemenea un medic.** Lichidul scurs din acumulator poate produce iritații ale pielii sau arsuri.
- ▶ **Nu folosiți un acumulator sau o sculă electrică cu acumulator deteriorat sau modificat.** Acumulatorii deteriorați sau modificați pot avea un comportament imprevizibil care să ducă la incendiu, explozie sau să genereze risc de vătămări corporale.

- ▶ **Nu expuneți acumulatorul sau scula electrică la foc sau temperaturi excesive.** Expunerea la temperaturi mai mari de 130°C poate duce la explozii.
- ▶ **Respectați toate instrucțiunile de încărcare și nu reîncărcați acumulatorul sau scula electrică cu acumulator la temperaturi situate în afara domeniului de temperaturi specificat în instrucțiuni.** Încărcarea incorectă sau la temperaturi situate în afara domeniului de temperaturi specificat ar putea cauza deteriorarea acumulatorului și mări riscul de incendiu.

#### Întreținere

- ▶ **Încredințați scula electrică pentru reparare personalului de specialitate, calificat în acest scop, repararea făcându-se numai cu piese de schimb originale.** Astfel veți fi siguri că este menținută siguranța sculei electrice.
- ▶ **Nu întrețineți niciodată acumulatori deteriorați.** Întreținerea acumulatorilor ar trebui efectuată numai de către producător sau de către furnizori de service autorizați de acesta.

#### Instrucțiuni de siguranță pentru foarfecele de tăiat gard viu

- ▶ **Feriți-vă toate părțile corpului de cuțit. Nu încercați să îndepărtați materialul vegetal tăiat sau să fixați plantele ce urmează a fi tăiate cât timp cuțitul se rotește.** Cuțitele continuă să se miște și după deconectare. Un moment de neatenție la folosirea foarfecelui de tăiat gard viu poate duce la răniri grave.
- ▶ **Transportați foarfecele de tăiat gard viu ținându-l de mâner, cuțitul fiind oprit și aveți grijă să nu acționați întrerupătorul pornit/oprit.** Transportul atent ale foarfecelui de tăiat gard viu reduce riscul pornirii involuntare și implică pericolul de rănire cauzată de cuțite.
- ▶ **În timpul transportului și al depozitării foarfecelui de tăiat gard viu apărătoarea cuțitelor trebuie întotdeauna să fie trasă.** Manevrarea atentă a foarfecelui de tăiat gard viu diminuează pericolul de rănire din cauza cuțitelor.
- ▶ **Atunci când îndepărtați materialul vegetal tăiat blocat sau când efectuați lucrări de întreținere la scula electrică, asigurați-vă că toate întrerupătoarele pornit/oprit se află în poziția oprit iar acumulatorul este scos.** Pornirea neașteptată a foarfecelui de tăiat gard viu în timpul îndepărtării materialului vegetal tăiat blocat sau când efectuați lucrări de întreținere la scula electrică poate duce la răniri grave.
- ▶ **Țineți foarfecele de tăiat gard viu numai de suprafețele de prindere izolate, deoarece cuțitul poate intra în contact cu conductorii electrici ascunși.** Contactul dintre cuțite și un conductor aflat sub tensiune poate pune sub tensiune componentele metalice ale foarfecelui de tăiat gard viu și duce la electrocutare.
- ▶ **Țineți toate cablurile și conductorii electrici departe de sectorul de tăiere.** Cablurile și conductorii electrici

pot fi ascunși în gardul viu sau printre arbuști, astfel existând posibilitatea tăierii lor din greșeală de către cuțit.

- ▶ **Nu folosiți foarfecele de tăiat gard viu pe vreme rea, în special atunci când există pericol de furtună cu fulgere.** Aceasta reduce pericolul de a fi loviți de fulgere.

#### Instrucțiuni de siguranță privitoare la foarfecele pentru tăierea arbuștilor și a ierbi

- ▶ Acest produs nu este destinat folosirii de către persoane (inclusiv copii) cu deficiențe fizice, senzoriale sau intelectuale sau fără experiență și/sau cunoștințe corespunzătoare, în afara cazului în care ele se află sub supravegherea unei persoane răspunzătoare de siguranța lor, sau au primit îndrumări de la aceasta, cu privire la utilizarea produsului. Copiii trebuie supravegheați pentru a avea siguranța că aceștia nu se joacă cu produsul.
- ▶ Nu permiteți niciodată copiilor sau persoanelor nefamiliarizate cu prezentele instrucțiuni, să folosească scula electrică. Este posibil ca reglementările locale să limiteze vârsta operatorului. În caz de nefolosire, păstrați scula electrică la loc inaccesibil copiilor.
- ▶ Operatorul este ținut răspunzător pentru accidente sau pagube provocate altor oameni sau bunurilor acestora.
- ▶ Nu folosiți în niciun caz scula electrică atunci când persoane, mai ales copii sau animale de casă se află în imediata apropiere.
- ▶ Nu tundeți iarba sau arbuștii în condiții meteorologice nefavorabile,

în special atunci când există riscul descărcărilor electrice.

- ▶ Folosiți produsul numai la lumina zilei sau la lumină artificială bună.
- ▶ Verificați dacă, capacele și dispozitivele de protecție nu sunt deteriorate și dacă sunt montate corect. Înainte de utilizare executați eventual lucrările necesare de întreținere sau de reparații.
- ▶ Porniți motorul numai dacă nu aveți mâinile și picioarele în apropierea cuțitelor de tăiere.
- ▶ Protejați-vă împotriva rănilor mâinilor și picioarelor provocate de cuțitele de tăiere.
- ▶ Nu atingeți și nu introduceți obiecte conducătoare electric (cum ar fi șurubelnițe sau altele asemănătoare) în priza micro USB.
- ▶ **Scula electrică conține un acumulator care nu poate fi înlocuit.**

#### Instrucțiuni privind siguranța pentru încărcătoare

- ▶ Nu permiteți în niciun caz copiilor, persoanelor cu capacități fizice, senzoriale sau intelectuale limitate sau lipsite de experiență și/sau cunoștințe și/sau persoanelor nefamiliarizate cu prezentele instrucțiuni, să folosească încărcătorul. Este posibil ca prescripțiile naționale să limiteze vârsta operatorului.

▶ **Supravegheați copiii.** Astfel veți avea siguranța că, copiii nu se joacă cu încărcătorul.

- ▶ **Feriți încărcătorul de ploaie și umezeală.** Pătrunderea apei în încărcător mărește riscul de electrocutare.
- ▶ **Mențineți curat încărcătorul.** Din cauza murdăriei există pericol de electrocutare.
- ▶ **Înainte de fiecare utilizare controlați încărcătorul și cablul USB. Dacă se constată o deteriorare a acestora, nu mai folosiți încărcătorul. Nu deschideți singuri încărcătorul. Toate reparațiile ser vor efectua la un centru de service Bosch.** Încărcătoarele și cablurile USB deteriorate măresc riscul de electrocutare.
- ▶ **Nu folosiți încărcătorul pe suprafețe inflamabile (de ex. hârtie, textile etc.) resp. în mediu inflamabil.** Din cauza încălzirii care se produce în timpul încărcării există pericol de incendiu.
- ▶ **În cazul defectării sculei electrice se pot degaja aburi din aceasta. Lăsați să pătrundă aer proaspăt iar în cazul apariției unor tulburări, solicitați asistență medicală.** Vaporii pot irita căile respiratorii

#### Simboluri

Următoarele simboluri sunt importante pentru citirea și înțelegerea instrucțiunilor de folosire. Rețineți simbolurile și semnificația acestora. Interpretarea corectă a simbolurilor vă ajută să folosiți mai bine și mai sigur scula electrică.

| Simbol                                                                              | Semnificație                                                                                      |
|-------------------------------------------------------------------------------------|---------------------------------------------------------------------------------------------------|
|   | Purtați întotdeauna ochelari de protecție și încălțăminte solidă atunci când lucrați cu produsul. |
|  | Folosiți încărcătorul numai în spații închise, uscate.                                            |
|  | Dirjecție de deplasare                                                                            |
|  | Dirjecția reacției                                                                                |
|  | Purtați mănuși de protecție                                                                       |
|  | Greutate                                                                                          |
|  | Pornire                                                                                           |
|  | Oprire                                                                                            |
|  | Acțiune permisă                                                                                   |
|  | Acțiune interzisă                                                                                 |

| Simbol                                                                            | Semnificație              |
|-----------------------------------------------------------------------------------|---------------------------|
| CLICK!                                                                            | Zgomot perceptibil        |
|  | Accesorii/piese de schimb |

## Descrierea produsului și a performanțelor sale



**Citiți toate instrucțiunile și indicațiile privind siguranța.** Nerespectarea instrucțiunilor și indicațiilor privind siguranța poate provoca electrocutare, incendiu și/sau răniri grave.

Vă rugăm să țineți seama de imaginile din partea posterioară a instrucțiunilor de folosire.

### Utilizarea conform destinației

Scula electrică de grădină este destinată efectuării lucrărilor ușoare de tăiere a arbuștilor și marginilor de gazon.

### Componente ilustrate (vezi figura A)

- (1) Indicatorul nivelului de încărcare a acumulatorului
- (2) Capac mufă micro USB
- (3) Întrerupător pornit/oprit
- (4) Blocaj de conectare pentru întrerupătorul pornit/oprit
- (5) Capac
- (6) Foarfece de tăiat iarba
- (7) Foarfece de tăiat gard viu
- (8) Mâner (suprafață de prindere izolată)
- (9) Cablu USB<sup>a)</sup>
- (10) Încărcător<sup>a)</sup> (specific fiecărei țări)
- (11) Mufă micro USB
- (12) Tastă de deblocare capac

a) **Accesoriile ilustrate sau descrise nu sunt cuprinse în setul de livrare standard. Puteți găsi accesoriile complete în programul nostru de accesorii.**

### Date tehnice

| EasyShear                                                                                 |                | Foarfece de tăiat iarba | Foarfece pentru tăierea arbuștilor |
|-------------------------------------------------------------------------------------------|----------------|-------------------------|------------------------------------|
| Număr de identificare                                                                     |                | <b>3 600 H33 3..</b>    | <b>3 600 H33 3..</b>               |
| Tensiune nominală                                                                         | V <sub>~</sub> | 3,6                     | 3,6                                |
| Lungime cuțite                                                                            | mm             | -                       | 120                                |
| Lățime cuțite                                                                             | mm             | 80                      | -                                  |
| Greutate conform EPTA-Procedure 01:2014                                                   | kg             | 0,46                    | 0,53                               |
| Temperatură ambientă recomandată în timpul încărcării                                     | °C             | 0... +45                | 0... +45                           |
| Temperatură ambientă admisă în timpul funcționării <sup>A)</sup> și în timpul depozitării | °C             | -10... +50              | -10... +50                         |
| <b>Acumulator</b>                                                                         |                | <b>Li-Ion</b>           | <b>Li-Ion</b>                      |
| Tensiune nominală                                                                         | V <sub>~</sub> | 3,6                     | 3,6                                |
| Capacitate                                                                                | Ah             | 1,5                     | 1,5                                |
| Număr celule de acumulator                                                                |                | 1                       | 1                                  |
| <b>Cablu de încărcare</b>                                                                 |                |                         |                                    |
| Număr de identificare                                                                     |                | 1 607 000 CG9           | 1 607 000 CG9                      |

A) putere mai redusă la temperaturi <0 °C

### Încărcător

|                                           |    |                    |
|-------------------------------------------|----|--------------------|
| Număr de identificare                     |    |                    |
|                                           | UE | 2 609 120 713      |
|                                           | UK | 2 609 120 718      |
| Curent de încărcare                       | A  | 1,0                |
| Timpe de încărcare (acumulator descărcat) | h  | 3,5                |
| Greutate conform EPTA-Procedure 01:2014   | kg | 0,03 <sup>A)</sup> |

**Încărcător**

Clasa de protecție

**A) specific fiecărei țări**

Specificațiile sunt valabile pentru o tensiune nominală [U] de 230 V. În cazul unor tensiuni diferite și al unor modele de execuție specifice anumitor țări, aceste specificații pot varia.

**Informații privind zgomotul/vibrațiile****Foarfece de tăiat iarbă**

Valorile măsurate au fost determinate conform

**EN 50636-2-94.**

Nivelul presiunii sonore evaluat A al sculei electrice este în mod normal inferior valorii de 70 dB(A). Incertitudine K = 3 dB.

Valorile totale ale vibrațiilor  $a_h$  (suma vectorială a trei direcții) și incertitudinea K au fost determinate conform

**EN 50636-2-94:**

$$a_h < 2,5 \text{ m/s}^2, K = 1,5 \text{ m/s}^2,$$

**Foarfece de tăiat gard viu**

Valorile măsurate au fost determinate conform **EN**

**62841-4-2.**

Nivelul presiunii sonore evaluat A al sculei electrice este în mod normal inferior valorii de 70 dB(A). Incertitudine K = 3 dB.

Valorile totale ale vibrațiilor  $a_h$  (suma vectorială a trei direcții) și incertitudinea K au fost determinate conform **EN**

**62841-4-2:**

$$a_h < 2,5 \text{ m/s}^2, K = 1,5 \text{ m/s}^2,$$

Nivelul vibrațiilor și nivelul zgomotelor emise specificate în prezentele instrucțiuni au fost măsurate conform unei proceduri de măsurare standardizate și pot fi utilizate la compararea diferitelor scule electrice. Acestea pot fi folosite și pentru evaluarea provizorie a vibrațiilor și zgomotului emis.

Nivelul specificat al vibrațiilor și al zgomotului emis se referă la cele mai frecvente utilizări ale sculei electrice. În eventualitatea în care scula electrică este utilizată pentru alte aplicații, împreună cu alte accesorii decât cele indicate sau nu, beneficiază de o întreținere satisfăcătoare, nivelul vibrațiilor și nivelul zgomotului emis se pot abate de la valorile specificate. Aceasta poate amplifica considerabil vibrațiile și zgomotul de-a lungul întregului interval de lucru.

Pentru o evaluare exactă a vibrațiilor și a zgomotului ar trebui luate în calcul și intervalele de timp în care scula electrică este deconectată sau funcționează, dar nu este folosită efectiv. Această metodă de calcul ar putea duce la reducerea considerabilă a zgomotului pe întreg intervalul de lucru.

Stabiliți măsuri de siguranță suplimentare pentru protejarea utilizatorului împotriva efectului vibrațiilor, ca de exemplu: întreținerea sculei electrice și a accesoriilor, menținerea căldurii mâinilor, organizarea proceselor de muncă.

**Punere în funcțiune**

- **Folosii numai încărcătoarele menționate în Datele tehnice.** Numai aceste încărcătoare sunt adaptate la

acumulatorul cu tehnologie litiu-ion montat în produsul dumneavoastră.

**Încărcarea acumulatorului (vezi figura B)**

**Notă:** Acumulatorul este încărcat parțial la livrare. Pentru asigurarea puterii maxime a acumulatorului, înainte de prima utilizare, încărcăți complet acumulatorul în încărcător.

Acumulatorul Li-Ion poate fi încărcat în orice moment, fără ca prin aceasta să i se scurteze durata de viață. O întrerupere a procesului de încărcare nu dăunează acumulatorului.

Acumulatorul Li-Ion este protejat împotriva descărcării profunde prin „Electronic Cell Protection (ECP)”. Când acumulatorul s-a descărcat, produsul este deconectat printr-un circuit de protecție: Scula electrică de grădină nu mai funcționează.

**Notă:** Mufa micro USB (11) pentru racordarea cablului micro USB (9) se află în mână.

Acumulatorul trebuie încărcat atunci când indicatorul nivelului de încărcare al acumulatorului (1) luminează în roșu. Opriiți scula electrică și încărcăți acumulatorul.

Racordați scula electrică prin intermediul cablului micro USB din setul de livrare (9) la încărcătorul (10). Introduceți în priză încărcătorul (10). Procesul de încărcare începe.

În timpul procesului de încărcare mânerul mașinii se încălzește. Acest lucru este normal.

În timpul procesului de încărcare, indicatorul nivelului de încărcare al acumulatorului (1) luminează continuu roșu.

Când acumulatorul este complet încărcat, indicatorul nivelului de încărcare a acumulatorului (1) se stinge.

Decuplați încărcătorul de la rețeaua de curent după terminarea procesului de încărcare.

Respectați instrucțiunile privind eliminarea.

**Montare/demontare cuțit de tăiere (vezi figurile C)**

Apăsăți tasta de deblocare (12) și împingeți spre spate capacul (5). Scoateți capacul (5) de pe carcasă.

Ridicați cuțitul de tăiere (6)/(7) și apoi scoateți afară cuțitul de tăiere (6)/(7).

Aliniați degajările cuțitului de tăiere (6)/(7) la știfturile de blocare și apoi împingeți în jos cuțitul de tăiere (6) e (7).

Puneți din nou la loc capacul (5) și împingeți-l apoi înainte până când se fixează pe poziție.

**Funcționarea**

- Aveți grijă ca, capacul mufei USB (2) să fie închis în timpul funcționării. Astfel veți evita pătrunderea prafului.

- Nu folosiți cuțite deteriorate (de ex. cu mici fisuri, etc.). Schimbați imediat cuțitele deteriorate.

### Pornire/oprire (vezi figura D)

Apăsați blocajul de conectare (4) și cu acesta apăsat, acționați întrerupătorul pornit/oprit (3).

Eliberați blocajul de conectare (4).

Dacă acționați întrerupătorul pornit/oprit (3), LED-ul luminează continuu în verde.

### Indicatorul nivelului de încărcare a acumulatorului

| LED                                                                                              | Capacitate |
|--------------------------------------------------------------------------------------------------|------------|
| LED-ul luminează continuu în verde                                                               | 33–100 %   |
| LED-ul luminează continuu în roșu în timp ce întrerupătorul pornit/oprit este apăsat pe jumătate | 0–33 %     |

### Tăierea gardului viu (numai foarfecele pentru tăierea arbuștilor)

- Aveți grijă să deconectați produsul înainte de a îndepărta materialul vegetal tăiat sau înaintea reparațiilor. Pornirea involuntară poate duce la răniri grave.

Înainte de a începe lucrul controlați dacă gardul viu nu conține corpuri străine ascunse, ca de ex. fragmente din gardul din grădină.

Se pot tăia crengi cu o grosime de până la maximum 8 mm. Pentru a transporta crengile spre cuțitul de tăiere, deplasați uniform înaintea produsul pe linia de tăiere. Bara portcuțite cu două margini tăietoare face posibilă tăierea în ambele direcții sau, prin mișcări pendulare, dintr-o parte în cealaltă.

După folosire, montați la loc apărătoarea cuțitului de tăiere.

### Anotimpuri recomandate

Tăiați gardul viu de foioase în iunie și octombrie.

Tăiați gardul viu de rășinoase în aprilie și august.

Tăiați coniferele și celelalte tipuri de gard viu cu creștere rapidă începând din mai, la interval de aprox. 6 săptămâni.

### Tăierea marginilor (numai foarfecele de tăiat iarba)

Conduceți produsul de-a lungul marginii de gazon. Evitați contactul cuțitului de tăiere cu pavajul, pietrele sau zidurile din grădină, deoarece astfel se reduce considerabil durata de viață a acestuia.

După folosire, montați la loc apărătoarea cuțitului de tăiere.

## Detectarea defecțiunilor

| Simptome                                                                                                                  | Cauză posibilă                                                 | Remediere                                                                                                                                                                   |
|---------------------------------------------------------------------------------------------------------------------------|----------------------------------------------------------------|-----------------------------------------------------------------------------------------------------------------------------------------------------------------------------|
| Durata de tăiere la o încărcare a acumulatorului este prea scurtă                                                         | Acumulatorul se apropie de sfârșitul duratei sale de utilizare | Adresați-vă centrului de asistență tehnică post-vânzare.                                                                                                                    |
| Indicatorul nivelului de încărcare a acumulatorului luminează în roșu iar scula electrică de grădină nu poate fi pornită. | Temperatura acumulatorului este prea ridicată                  | Temperatura ambiantă este prea ridicată. Nu expuneți scula electrică de grădină la lumina directă a soarelui. Așteptați 10–15 minute pentru ca acumulatorul să se răcească. |

## Întreținere și service

### Întreținere, curățare și depozitare

- **Mențineți curată scula electrică de grădină, pentru a putea lucra bine și sigur cu ea.**

Nu puneți alte obiecte pe scula electrică de grădină.

Pentru a putea lucra bine și sigur, mențineți curate produsul și fantele de aerisire ale acestuia.

Nu stropiți niciodată cu apă produsul.

Nu cufundați niciodată în apă produsul.

Depozitați produsul într-un loc sigur, uscat și inaccesibil copiilor.

Nu puneți alte obiecte pe produs.

Controlați dacă toate piulițele, bolțurile și șuruburile sunt bine fixate pentru ca să se poată lucra în condiții de siguranță cu produsul.

Controlați produsul și, din considerente legate siguranță, înlocuiți componentele uzate sau deteriorate ale acestuia.

Asigurați-vă că piesele noi utilizate la schimbare provin de la Bosch.

### Serviciu de asistență tehnică post-vânzări și consultanță clienți

Serviciul nostru de asistență tehnică răspunde întrebărilor tale atât în ceea ce privește întreținerea și repararea produsului tău, cât și referitor la piesele de schimb. Pentru desenele descompuse și informații privind piesele de schimb, poți de asemenea să accesezi: [www.bosch-pt.com](http://www.bosch-pt.com)  
Echipa de consultanță Bosch îți stă cu plăcere la dispoziție



pentru a te ajuta în chestiuni legate de produsele noastre și аксесоариите акестога.

Îн аз де рекламаții și комензи де пиесе де schimb, те rugăm сă специфици неапăрат нумăрул де идентификаре компус дин 10 цифре, индикат пе пăчуца ку даге теhnиче а пропусулуй.

### România

Robert Bosch SRL  
PT/MKV1-EA  
Service scule electrice  
Strada Horia Măcelariu Nr. 30–34, sector 1  
013937 București  
Tel.: +40 21 405 7541  
Fax: +40 21 233 1313  
E-Mail: BoschServiceCenter@ro.bosch.com  
www.bosch-pt.ro

### Mai multe adrese ale unităților de service sunt disponibile la:

www.bosch-pt.com/serviceaddresses

### Transport

Акуматории Li-Ion интегаți respectă cerințele legislației privind transportul mărfurilor periculoase. Акуматории пот фи транспортаți rutier fără restricții де către utilizator.

Îн cazul transportului де către терți (де exemplu: transport aerian sau prin firmă де expediții) trebuie respectate cerințe speciale privind ambalarea și marcarea. În această situație, ла pregătirea expediției trebuie consultat un expert în transportul mărfurilor periculoase.

### Eliminare



Продусе, акуматории, аксесоариите și амбалажеле trebuie direcționate către o stație де рециclare екологică.



Nu aruncați produsele și акуматории/батериите în gunoiul menajer!

### Numai pentru țările UE:

Conform Directivei Europene 2012/19/UE produsele scoase din uz și, conform Directivei Europene 2006/66/CE, акуматории/батериите defecte sau consumate trebuie colectate separat și direcționate către o stație де рециclare екологică.

### Акуматории/батериите:

#### Li-Ion:

Vă rugăm сă respectați indicațiile де ла параграфул Transport (vezi „Transport”, Pagina 156).

- ▶ **Акуматории интегаți пот фи extrași numai де către personal де specialitate, în scopul eliminării lor.** Prin deschiderea capacului carcасеи, produsul се poate distruge.

Pentru а extrage акуматорулуй дин produs, ацționаți scula electrică, până când акуматорулуй се descarcă complet. Pentru а extrage акуматорулуй, деșурбаți șурубуриле де ла carcасă și scoateți capacul carcасеи. În scopul evitării producerii unui scurtcircuit, defaceți пе rând, una câte una,

конекциунеле акуматорулуй și изолати апои полии. Și în cazul descărcării complete, акуматорулуй май аре încă o capacitate reziduală, care poate fi eliberată în caz де scurtcircuit.

## Български

### Указания за безопасна работа

#### Пояснения на символите



Прочетете ръководството за експлоатация.



Внимавайте намиращи се наблизо лица да не бъдат наранени от отхвърчащи парченца.



Предупреждение: Когато машината работи, стойте на безопасно разстояние от нея.



Не използвайте продукта при дъжд; не го излагайте на дъжд.



Внимание: След изключване на машината ножът продължава да се движи известно време по инерция!



Дръжте ръцете си на безопасно разстояние от ножа.

### Общи указания за безопасност за електроинструменти

**⚠ ПРЕДУПРЕЖДЕНИЕ** - Прочетете всички предупреждения, указания, запознайте се с фигурите и техническите характеристики, приложени към електроинструмента. Пропуски при спазването на указанията по-долу могат да предизвикат токов удар и/или тежки травми.

#### Съхранявайте тези указания на сигурно място.

Използваният по-долу термин "електроинструмент" се отнася до захранвани от електрическата мрежа електроинструменти (със захранващ кабел) и до захранвани от акумулаторна батерия електроинструменти (без захранващ кабел).

#### Безопасност на работното място

- ▶ **Пазете работното си място чисто и добре осветено.** Разхвърляните или тъмни работни места са предпоставка за инциденти.
- ▶ **Не работете с електроинструмента в среда с повишена опасност от възникване на експлозия, в близост до леснозапалими течности, газове или прахо-**

**образни материали.** По време на работа в електроинструментите се отделят искри, които могат да възпламенят прахообразни материали или пари.

- ▶ **Дръжте деца и странични лица на безопасно разстояние, докато работите с електроинструмента.** Ако вниманието Ви бъде отклонено, може да загубите контрола над електроинструмента.

#### Безопасност при работа с електрически ток

- ▶ **Щепселът на електроинструмента трябва да е подходящ за ползвания контакт. В никакъв случай не се допуска изменение на конструкцията на щепсела.** Когато работите със занулени електроуреди, не използвайте адаптери за щепсела. Ползването на оригинални щепсели и контакти намалява риска от възникване на токов удар.
- ▶ **Избягвайте допира на тялото Ви до заземени тела, напр. тръби, отоплителни уреди, печки и хладилници.** Когато тялото Ви е заземено, рискът от възникване на токов удар е по-голям.
- ▶ **Предпазвайте електроинструмента си от дъжд и влага.** Проникването на вода в електроинструмента повишава опасността от токов удар.
- ▶ **Не използвайте захранващия кабел за цели, за които той не е предвиден. Никога не използвайте захранващия кабел за пренасяне, теглене или откачване на електроинструмента. Предпазвайте кабела от нагриване, омасляване, допир до остри ръбове или до подвижни звена на машини.** Повредени или усукани кабели увеличават риска от възникване на токов удар.
- ▶ **Когато работите с електроинструмент навън, използвайте само удължителни кабели, подходящи за работа на открито.** Използването на удължител, предназначен за работа на открито, намалява риска от възникване на токов удар.
- ▶ **Ако се налага използването на електроинструмента във влажна среда, използвайте предпазен прекъсвач за утечни токове.** Използването на предпазен прекъсвач за утечни токове намалява опасността от възникване на токов удар.

#### Безопасен начин на работа

- ▶ **Бъдете концентрирани, следете внимателно действията си и постъпвайте предпазливо и разумно. Не използвайте електроинструмента, когато сте уморени или под влиянието на наркотични вещества, алкохол или упойващи лекарства.** Един миг разсеяност при работа с електроинструмент може да има за последствие изключително тежки наранявания.
- ▶ **Работете с предпазващо работно облекло. Винаги носете предпазни очила.** Носенето на подходящи за ползвания електроинструмент и извършваната дейност лични предпазни средства, като дихателна маска, здрави плътнотатворени обувки със стабилен грайфер, защитна каска или шумозаглушители (антифони), намалява риска от възникване на трудова злополука.

- ▶ **Избягвайте опасността от включване на електроинструмента по невнимание. Преди да включите щепсела в контакта или да поставите батерията, както и при пренасяне на електроинструмента, се уверявайте, че пусковият прекъсвач е позиция "изключено".** Носенето на електроинструменти с пръст върху пусковия прекъсвач или подаването на захранващо напрежение, докато пусковият прекъсвач е включен, увеличава опасността от трудови злополуки.
- ▶ **Преди да включите електроинструмента, се уверявайте, че сте отстранили от него всички помощни инструменти и гаечни ключове.** Помощен инструмент, забравен на въртящо се звено, може да причини травми.
- ▶ **Избягвайте неестествените положения на тялото. Работете в стабилно положение на тялото и във всеки момент поддържайте равновесие.** Така ще можете да контролирате електроинструмента по-добре и по-безопасно, ако възникне неочаквана ситуация.
- ▶ **Работете с подходящо облекло. Не работете с широки дрехи или украшения. Дръжте косата и дрехите си на безопасно разстояние от движещи се звена.** Широките дрехи, украшенията, дългите коси могат да бъдат захванати и увлечени от въртящи се звена.
- ▶ **Ако е възможно използването на външна аспирационна система, се уверявайте, че тя е включена и функционира изправно.** Използването на аспирационна система намалява рисковете, дължащи се на отделящи се при работа прахове.
- ▶ **Доброто познание на електроинструмента вследствие на честа работа с него не е повод за намаляване на вниманието и пренебрегване на мерките за безопасност.** Едно невнимателно действие може да предизвика тежки наранявания само за части от секундата.

#### Грижливо отношение към електроинструментите

- ▶ **Не претоварвайте електроинструмента. Използвайте електроинструментите само съобразно тяхното предназначение.** Ще работите по-добре и по-безопасно, когато използвате подходящия електроинструмент в зададения от производителя диапазон на натоварване.
- ▶ **Не използвайте електроинструмент, чиито пусков прекъсвач е повреден.** Електроинструмент, който не може да бъде изключван и включван по предвидения от производителя начин, е опасен и трябва да бъде ремонтиран.
- ▶ **Преди да извършвате каквито и да е дейности по електроинструмента, напр. настройване, смяна на работен инструмент, както и когато го прибирате, изключвайте щепсела от контакта, респ. изваждайте батерията, ако е възможно.** Тази мярка премахва опасността от задействане на електроинструмента по невнимание.
- ▶ **Съхранявайте електроинструментите на места, където не могат да бъдат достигнати от деца. Не до-**

пускайте те да бъдат използвани от лица, които не са запознати с начина на работа с тях и не са прочели тези инструкции. Когато са в ръцете на неопитни потребители, електроинструментите могат да бъдат изключително опасни.

- ▶ **Поддържайте добре електроинструментите си и аксесоарите им.** Проверявайте дали подвижните звена функционират безукорно, дали не заклинват, дали има счупени или повредени детайли, които нарушават или изменят функциите на електроинструмента. Преди да използвате електроинструмента, се погрижете повредените детайли да бъдат ремонтирани. Много от трудовете злополуки се дължат на недобре поддържани електроинструменти и уреди.
- ▶ **Поддържайте режещите инструменти винаги добре заточени и чисти.** Добре поддържаните режещи инструменти с остри ръбове оказват по-малко съпротивление и се водят по-леко.
- ▶ **Използвайте електроинструментите, допълнителните приспособления, работните инструменти и т. н., съобразно инструкциите на производителя.** При това се съобразявайте и с конкретните работни условия и операции, които трябва да изпълните. Използването на електроинструменти за различни от предвидените от производителя приложения повишава опасността от възникване на трудови злополуки.
- ▶ **Поддържайте дръжките и ръкохватките сухи, чисти и неомаслени.** Хлъзгавите дръжки и ръкохватки не позволяват безопасната работа и доброто контролиране на електроинструмента при възникване на неочаквана ситуация.

#### Грижливо отношение към акумулаторни електроинструменти

- ▶ **За зареждането на акумулаторните батерии използвайте само зарядните устройства, препоръчвани от производителя.** Когато използвате зарядни устройства за зареждане на неподходящи акумулаторни батерии, съществува опасност от възникване на пожар.
- ▶ **За захранване на електроинструментите използвайте само предвидените за съответния модел акумулаторни батерии.** Използването на различни акумулаторни батерии може да предизвика трудова злополука и/или пожар.
- ▶ **Предпазвайте неизползваните акумулаторни батерии от контакт с големи или малки метални предмети, напр. кламери, монети, ключове, пирони, винтове и др.п., тъй като те могат да предизвикат късо съединение.** Последствията от късото съединение могат да бъдат изгаряния или пожар.
- ▶ **При неправилно използване от акумулаторна батерия от нея може да изтече електролит. Избягвайте контакта с него. Ако въпреки това на кожата Ви попадне електролит, изплакнете мястото обилно с вода. Ако електролит попадне в очите Ви, след незабавно обилно изплакване потърсете помощ от ле-**

кар. Електролитът може да предизвика изгаряния на кожата.

- ▶ **Не използвайте акумулаторна батерия или електроинструмент, които са повредени или с изменена конструкция.** Повредени или изменени акумулаторни батерии могат да се възпламенят, експлодират или да предизвикат наранявания.
- ▶ **Не излагайте акумулаторната батерия на високи температури или огън.** Излагането на огън или температури над 130 °C могат да предизвикат експлозии.
- ▶ **Спазвайте всички указания за зареждане на акумулаторната батерия; не я зареждайте, ако температурата ѝ е извън диапазона, посочен в инструкциите.** Неправилното зареждане или зареждането при температури извън допустимия диапазон могат да увредят батерията и увеличават опасността от пожар.

#### Поддържане

- ▶ **Допускайте ремонтът на електроинструментите Ви да се извършва само от квалифицирани специалисти и само с използването на оригинални резервни части.** По този начин се гарантира съхраняване на безопасността на електроинструмента.
- ▶ **Никога не ремонтирайте повредени акумулаторни батерии.** Ремонтът на акумулаторни батерии трябва да се извършва само от производителя или от оторизиран сервис.

#### Указания за безопасна работа с електрически ножици за храсти

- ▶ **Дръжте всички части на тялото си на безопасно разстояние от ножа. Не се опитвайте да отстранявате захванати остатъци от рязаните растения или да държите растенията, докато електроинструментът работи.** След изключване ножовете продължават да се движат. Един миг невнимание при използване на електрическата ножица за храсти може да предизвика тежки травми.
- ▶ **Пренасяйте електрическата ножица за храсти, като я държите за ръкохватката, само когато ножовете са спрели, и внимавайте да не натиснете пусков прекъсвач.** Внимателното пренасяне на електрическата ножица за храсти намалява опасността от случайно включване и произтичащите от това опасности от нараняване с ножовете.
- ▶ **При пренасяне или прибиране на електрическата ножица за храсти винаги поставяйте предпазния капак.** Внимателното отношение към електрическата ножица за храсти намалява опасността от нараняване с ножовете.
- ▶ **Когато отстранявате полепнали остатъци от отрязаните растения или извършвате техническо обслужване, се уверявайте, че всички прекъсвачи са в положение “Изключено” и акумулаторната батерия е извадена или с разкачени клеми.** Неочаквано задвижване на електрическата ножица за храсти при отс-

траняване на закленини парчета или при техническо обслужване може да предизвика тежки травми.

- ▶ **Винаги дръжте електрическата ножица за храсти за изолираните ръкохватки, тъй като ножът може да допре проводник под напрежение.** При контакт на ножовете с проводници под напрежение то може да се предаде по металните части и това да предизвика токов удар.
- ▶ **Дръжте захранващия кабел и удължители надалеч от зоната на рязане.** Възможно е в живи плетове или храсти да има скрити захранващи кабели или проводници и те да бъдат прерязани от ножа по невнимание.
- ▶ **Не използвайте електрическата ножица за храсти в лошо време, особено при гръмотевична буря.** Това предотвратява опасността от удар от гръмотевица.

#### Указания за безопасна работа с ножици за храсти/трева

- ▶ Този градински електроинструмент не е подходящ за ползване от лица (включително деца) с ограничени психически, сензорни или душевни възможности или от лица, нямащи съответните познания и опит, освен ако не бъдат надзирани от лице, отговарящо за безопасността им, или ако не са получили указания, как да ползват електроинструмента. Деца трябва да бъдат под постоянен надзор, за да се предотврати опасността да играят с градинския електроинструмент.
- ▶ В никакъв случай не допускайте с този градински електроинструмент да работят деца или лица, непознати с указанията за работа с него. Възможно е национални нормативни документи да ограничават възрастта на работещия с градинския електроинструмент. Когато електроинструментът не се използва, го съхранявайте на места, недостъпни за деца.
- ▶ Отговорен за травми на други лица или за материални щети е работещият с градинския електроинструмент.
- ▶ В никакъв случай не включвайте машината, ако в непосредствена близост до нея има хора, особено деца, или животни.
- ▶ Не косете при лоши метеорологични условия, особено при силен вятър.
- ▶ Използвайте градинския електроинструмент само на дневна светлина или на добро изкуствено осветление.
- ▶ Уверете се, че капаците и предпазните съоръжения са изправни и са монтирани правилно. Преди използване извършвайте евентуално необходими ремонтни дейности или техническо обслужване.
- ▶ Включвайте електродвигателя само когато ръцете и кракото Ви са на безопасно разстояние от ножовете.
- ▶ Предпазвайте се от нараняване с ножовете на ръцете и краката.
- ▶ Не докосвайте и не вкарвайте в микро-USB порта токопроводящи предмети (напр. отвертки или др.п.).
- ▶ **Уредът съдържа акумулаторна батерия, която не може да бъде заменена.**

### Указания за безопасна работа със зарядни устройства

- ▶ Не допускайте това зарядно устройство да бъде ползвано от деца, лица с ограничени физически, сензорни или душевни способности или лица с недостатъчни познания и опит и/или лица, които не са запознати с тези указания. Възможно е национални нормативни документи да ограничават възрастта на работещия с градинския електроинструмент.
- ▶ **Наблюдавайте деца.** Така се гарантира, че децата няма да играят със зарядното устройство.
- ▶ **Предпазвайте зарядното устройство от дъжд и овлажняване.** Проникването на вода в зарядното устройство увеличава опасността от токов удар.
- ▶ **Поддържайте зарядното устройство чисто.** Съществува опасност от токов удар вследствие на замърсяване.
- ▶ **Винаги преди ползване проверявайте зарядното устройство и USB-кабела.** Ако установите повреди, не използвайте зарядното устройство. Не се опитвайте сами да отваряте зарядното устройство. Всички ремонти трябва да бъдат извършвани в оторизиран сервиз за електроинструменти на Бош. Повредени кабели и зарядни устройства водят до увеличаване на риска от токов удар.
- ▶ **Не оставяйте зарядното устройство да работи върху леснозапалима повърхност (напр. хартия, текстил и др. п.) или в леснозапалима среда.** Съществува опасност от възникване на пожар вследствие на нагряването на устройството по време на зареждане.
- ▶ **При повреждане на уреда може да се отделят пари. Подайте свеж въздух, а при болки потърсете лекар.** Парите могат да раздразнят дихателните пътища

### Символи

Символите по-долу са важни при четенето и за разбирането на ръководството за експлоатация. Моля, запомнете символите и тяхното значение. Правилното интерпретиране на символите ще Ви помогне да използвате Вашия продукт по-добре и по-сигурно.

| Символ | Значение                                                                                              |
|--------|-------------------------------------------------------------------------------------------------------|
|        | Когато работите с електроинструмента, винаги носете предпазни очила и стабилни, плътнотворени обувки. |
|        | Използвайте зарядното устройство само в сухи помещения.                                               |
|        | Посока на движение                                                                                    |
|        | Посока на реакцията                                                                                   |
|        | Работете с предпазни ръкавици                                                                         |
|        | Маса                                                                                                  |
|        | Включване                                                                                             |
|        | Изключване                                                                                            |
|        | Допустимо действие                                                                                    |
|        | Забранено действие                                                                                    |
|        | Отчетливо прещракване                                                                                 |
|        | Допълнителни приспособления/резервни части                                                            |

### Описание на продукта и дейността



**Прочетете всички упътвания и указания за безопасна работа с машината.** Неспазването на указанията за безопасна работа и на упътванията може да предизвика токов удар, пожар и/или тежки травми.

Моля, разгледайте фигурите в края на ръководството за експлоатация.

### Предназначение на електроинструмента

Градинският електроинструмент е предназначен за леко рязане на храсти и в близост до ръба на ливади.

### Изобразени компоненти (вижте фигура А)

- (1) Светлинен индикатор за състоянието на акумулаторната батерия
- (2) Капак на микро USB куплунга
- (3) Бутон за включване и изключване
- (4) Блокировка на пусковия прекъсвач
- (5) Капачка
- (6) Приставка за рязане на трева
- (7) Приставка за рязане на храсти

- (8) Ръкохватка (изолирана повърхност за захващане)  
 (9) USB кабел<sup>А)</sup>  
 (10) Зарядно устройство<sup>А)</sup> (в зависимост от страната, в която се доставя)  
 (11) Порт микро-USB
- (12) Бутон за освобождаване на капака  
 а) Изобразените на фигурите и описаните допълнителни приспособления не са включени в стандартната комплектация на уреда. Изчерпателен списък на допълнителните приспособления можете да намерите съответно в каталога ни за допълнителни приспособления.

## Технически данни

| EasyShear                                                                         |                         | Електрическа ножица за трева | Електрическа ножица за храсти |
|-----------------------------------------------------------------------------------|-------------------------|------------------------------|-------------------------------|
| Каталожен номер                                                                   |                         | 3 600 Н33 3..                | 3 600 Н33 3..                 |
| Номинално напрежение                                                              | V $\overline{\text{~}}$ | 3,6                          | 3,6                           |
| Дължина на ножа                                                                   | mm                      | -                            | 120                           |
| Широчина на ножа                                                                  | mm                      | 80                           | -                             |
| Маса съгласно EPTA-Procedure 01:2014                                              | kg                      | 0,46                         | 0,53                          |
| Препоръчителна температура на околната среда при зареждане                        | °C                      | 0... +45                     | 0... +45                      |
| Разрешена температура на околната среда при работа <sup>А)</sup> и при складиране | °C                      | -10... +50                   | -10... +50                    |
| <b>Акумулаторна батерия</b>                                                       |                         | <b>Литиево-йонна</b>         | <b>Литиево-йонна</b>          |
| Номинално напрежение                                                              | V $\overline{\text{~}}$ | 3,6                          | 3,6                           |
| Капацитет                                                                         | Ah                      | 1,5                          | 1,5                           |
| Брой на клетките в акумулаторната батерия                                         |                         | 1                            | 1                             |
| <b>Кабел за зареждане</b>                                                         |                         |                              |                               |
| Каталожен номер                                                                   |                         | 1 607 000 CG9                | 1 607 000 CG9                 |

А) ограничена мощност при температури <0 °C

## Зарядно устройство

|                                                                 |    |                    |
|-----------------------------------------------------------------|----|--------------------|
| Каталожен номер                                                 |    |                    |
|                                                                 | EU | 2 609 120 713      |
|                                                                 | UK | 2 609 120 718      |
| Заряден ток                                                     | A  | 1,0                |
| Време за зареждане (при напълно разрежена акумулаторна батерия) | h  | 3,5                |
| Маса съгласно EPTA-Procedure 01:2014                            | kg | 0,03 <sup>А)</sup> |
| Клас на защита                                                  |    | □ / II             |

А) в зависимост от държавата, в която се доставя

Данните важат за номинално напрежение [U] от 230 V. При отклоняващи се напрежение и при специфични за отделни изпълнения тези данни могат да варират.

## Информация за излъчван шум и вибрации

### Електрическа ножица за трева

Измерените стойности за шума са определени съгласно **EN 50636-2-94**.

Равнището A на звуковото налягане на електроинструмента обикновено е по-малко от 70 dB(A). Неопределеност K = 3 dB.

Пълната стойност на вибрациите  $a_h$  (векторната сума по трите направления) и неопределеността K са изчислени съгласно **EN 50636-2-94**:

$$a_h < 2,5 \text{ m/s}^2, K = 1,5 \text{ m/s}^2,$$

### Електрическа ножица за храсти

Измерените стойности за шума са определени съгласно **EN 62841-4-2**.

Равнището A на звуковото налягане на електроинструмента обикновено е по-малко от 70 dB(A). Неопределеност K = 3 dB.

Пълната стойност на вибрациите  $a_h$  (векторната сума по трите направления) и неопределеността K са изчислени съгласно **EN 62841-4-2**:



$a_n < 2,5 \text{ m/s}^2$ ,  $K = 1,5 \text{ m/s}^2$ ,

Посочените в това ръководство за експлоатация ниво на вибрациите и стойност на емисия на шум са измерени съгласно процедура, определена и може да служи за сравняване с други електроинструменти. Те са подходящи също така за предварителна оценка на емисиите на вибрации и шум.

Посочените ниво на вибрациите и стойност на емисии на шум са представителни за основните приложения на електроинструмента. Ако обаче електроинструментът бъде използван за други дейности, с различни работни инструменти или без необходимото техническо обслужване, нивото на вибрациите и стойността на емисии на шум може да се различават. Това би могло значително да увеличи вибрациите и шума през периода на ползване на електроинструмента.

За по-точното оценяване на вибрациите и шума трябва да се отчитат и периодите, в които електроинструментът е изключен или работи на празен ход. Това би могло значително да намали емисиите на вибрации и шум през периода на ползване на електроинструмента.

Предписвайте допълнителни мерки за предпазване на работещия с електроинструмента от въздействието на вибрациите, например: техническо обслужване на електроинструмента и работните инструменти, поддържане на ръцете топли, целесъобразна организация на работните стъпки.

## Включване

- ▶ Използвайте само посочените в раздела **Технически данни зарядни устройства**. Само тези зарядни устройства са с параметри, подходящи за използваната във Вашия измервателен уред литиево-йонна батерия.

## Зареждане на акумулаторната батерия (вижте фигура В)

**Упътване:** Акумулаторната батерия се доставя частично заредена. За да се достигне пълния капацитет на акумулаторната батерия, преди първото ползване на електроинструмента заредете акумулаторната батерия докрай в зарядното устройство.

Литиево-йонната акумулаторна батерия може да бъде заредена във всеки момент, без това да намалява дълготрайността ѝ. Прекъсване на зареждането не ѝ вреди.

Литиево-йонната батерия се предпазва от дълбоко разреждане от системата „Electronic Cell Protection (ECP)“. При изтощена акумулаторна батерия електроинструментът се изключва с помощта на предпазен прекъсвач: Градинският електроинструмент спира и не може да бъде включен.

**Упътване:** Интерфейсът микро-USB (11) за включване на микро-USB кабела (9) се намира в ръкохватката.

Когато индикаторът за батерията (1) започне да свети с червена светлина, акумулаторната батерия трябва да бъде заредена. Изключете електроинструмента и заредете акумулаторната батерия.

С помощта на включения в окомплектовката микро USB кабел (9) свържете машината със зарядното устройство (10). Включете зарядното устройство (10) в контакта. Зареждането започва.

По време на зареждане ръкохватката на машината се загрява. Това е нормално.

По време на зареждане светлинният индикатор (1) свети с непрекъсната червена светлина. Когато акумулаторната батерия се зареди, индикаторът (1) угасва.

Когато зареждането завърши, изключете зарядното устройство от захранващата мрежа.

Спазвайте указанията за бракуване.

## Монтиране/демонтиране на ножа (вижте фигури С)

Натиснете бутона за освобождаване (12) и плъзнете капака (5) назад. Демонтирайте капака (5) от корпуса.

Завъртете ножа (6)/(7) и след това извадете ножа (6)/(7).

Подравнете отворите на ножа (6)/(7) към захващащите щифтове и след това завъртете ножа (6)/(7) надолу.

Поставете отново капака (5) и след това го плъзнете напред, докато се захване с прещракване.

## Работа с електроинструмента

- ▶ Внимавайте по време на работа капакът на USB-порта (2) да е затворен. Така предотвратявате замърсяването му.
- ▶ Не използвайте повредени ножове (напр. да нямат пукнатини и т.н.). Незабавно заменяйте повредени ножове.

## Включване и изключване (вижте фигура D)

Натиснете и задръжте бутона за блокиране на включването (4) и след това натиснете пусковия прекъсвач (3).

Отпуснете бутона за блокиране на включването (4).

Когато натиснете пусковия прекъсвач (3), светодиодът свети с непрекъсната зелена светлина.

## Светлинен индикатор за състоянието на акумулаторната батерия

| Светодиод                                                                                           | Капацитет |
|-----------------------------------------------------------------------------------------------------|-----------|
| Светодиодът свети с непрекъсната зелена светлина                                                    | 33–100 %  |
| Когато пусковият прекъсвач е натиснат наполовина, светодиодът свети с непрекъсната червена светлина | 0–33 %    |

## Рязане на храсти (само ножица за храсти)

- ▶ Внимавайте при отстраняване на остатъци отрязан материал или при поддържане на електроинструмента той винаги да е изключен. Включване по невнимание може да предизвика тежки травми.



Преди започване на работа проверете храста за скрити чужди тела, напр. телена ограда.

Могат да бъдат прерязвани клони с максимална дебелина 8 mm. Придвижвайте електроинструмента по равномерно напред по права линия, за да попадат клоните в ножа. Разположените от двете страни на гредата ножове позволяват рязането в двете посоки или рязане с колебателни движения наляво и надясно.

След приключване на работа поставяйте предпазителя на ножовете.

### Препоръчителни годишни времена за рязане

Режете широколистни храсти през юни и октомври.

Режете иглолистни храсти през април и август.

Режете бързорастящи иглолистни храсти от май приби. на всеки 6 седмици.

### Рязане в близост до ръб (само ножица за трева)

Водете градинския електроинструмент по продължение на ръба на ливадата. Избягвайте допира на ножа до почвата, камъни или градински огради, тъй като това скъсява значително продължителността на живота на ножа.

След приключване на работа поставяйте предпазителя на ножовете.

## Отстраняване на дефекти

| Симптоми                                                                                                                          | Възможна причина                                              | Отстраняване                                                                                                                                                                |
|-----------------------------------------------------------------------------------------------------------------------------------|---------------------------------------------------------------|-----------------------------------------------------------------------------------------------------------------------------------------------------------------------------|
| Времето за работа с едно зареждане е твърде кратко                                                                                | Акумулаторната батерия е в края на експлоатационния си период | Потърсете помощ в оторизиран сервиз за електроинструменти.                                                                                                                  |
| Светодиодът на акумулаторната батерия свети с непрекъсната червена светлина и градинският електроинструмент не може да се включи. | Температурата на акумулаторната батерия е твърде висока       | Околната температура е твърде висока. Не излагайте градинския електроинструмент на пряка слънчева светлина. Изчакайте 10–15 минути, за да се охлади акумулаторната батерия. |

## Техническо обслужване и сервиз

### Поддръжане, почистване и съхраняване

#### ► За да работите качествено и сигурно, поддържайте градинския електроинструмент чист.

Не поставяйте върху градинския електроинструмент други предмети.

За да работите качествено и сигурно, поддържайте градинския електроинструмент и вентилационните отвори чисти.

Не пръскайте с вода градинския електроинструмент.

Не потапяйте градинския електроинструмент във вода.

Съхранявайте градинския електроинструмент на сигурно, сухо и недостъпно за деца място.

Не поставяйте върху градинския електроинструмент други предмети.

За да бъде гарантирано безопасно работно състояние на градинския инструмент, се уверявайте, че всички гайки, щифтове и винтове са затегнати.

Проверете градинския електроинструмент и за по-голяма сигурност заменете износени или повредени детайли.

Уверявайте се, че резервните части, които поставяте, са произведени от Бош.

### Клиентска служба и консултация относно употребата

Сервизът ще отговори на въпросите Ви относно ремонт и поддръжка на закупения от Вас продукт, както и относно резервни части. Покомпонентни чертежи и информация за резервните части ще откриете и на:

**www.bosch-pt.com**

Екипът по консултация относно употребата на Bosch ще Ви помогне с удоволствие при въпроси за нашите продукти и техните аксесоари.

Моля, при въпроси и при поръчване на резервни части винаги посочвайте 10-цифрения каталожен номер, изписан на табелката на уреда.

#### България

Robert Bosch SRL  
Service scule electric  
Strada Horia Măcelariu Nr. 30–34, sector 1  
013937 București, România  
Тел.: +359(0)700 13 667 (Български)  
Факс: +40 212 331 313  
Email: BoschServiceCenterBG@ro.bosch.com  
www.bosch-pt.com/bg/bg/

#### Други сервизни адреси ще откриете на:

www.bosch-pt.com/serviceaddresses

## Транспортиране

Включените в окомплектовката литиево-йонни акумулаторни батерии са в обхвата на изискванията на нормативните документи, касаещи продукти с повишена опасност. Акумулаторните батерии могат да бъдат транспортирани от потребителя на публични места без допълнителни разрешителни.

При транспортиране от трети страни (напр. при въздушен транспорт или ползване на куриерски услуги) има специални изисквания към опаковането и обозначаването им. За целта при подготовката на пакетирани се консултирайте с експерт в съответната област.

## Бракуване



Градинският електроинструмент, акумулаторните батерии и допълнителните приспособления трябва да бъдат предавани за оползотворяване на съдържащите се в тях суровини.



Не изхвърляйте градински електроинструменти и акумулаторни или обикновени батерии при битовите отпадъци!

## Само за страни от ЕС:

Съгласно Европейска директива 2012/19/ЕС относно излязла от употреба електрическа и електронна апаратура и съгласно Европейска директива 2006/66/ЕО акумулаторни или обикновени батерии, които не могат да се използват повече, трябва да се събират отделно и да бъдат подлагани на подходяща преработка за оползотворяване на съдържащите се в тях суровини.

## Акумулаторни или обикновени батерии:

### Литиево-йонни:

Моля, спазвайте указанията в раздела Транспортиране (вж. „Транспортиране“, Страница 164).

- **Допуска се демонтирането на вградените акумулаторни батерии само от квалифицирани техници с цел природосъобразното им изхвърляне.** При отваряне на корпуса електроинструментът може да бъде повреден.

За да извадите акумулаторната батерия от електроинструмента, включете електроинструмента, докато акумулаторната батерия бъде разредена напълно. Развийте и извадете винтовете на корпуса и го отворете за да извадите акумулаторната батерия. За да предотвратите късо съединение, изваждайте клемите на акумулаторната батерия последователно една по една и изолирайте полюсите. Дори и при пълно разреждане в акумулаторната батерия остава ограничено количество остатъчен заряд, който се освобождава при късо съединение.

## Македонски

## Безбедносни напомени

### Значење на симболите



Прочитајте го упатството за употреба.



Внимавајте лицата кои се во близина да не бидат повредени од исфрлените парчиња.



Предупредување: Одржувајте безбедно растојание од додека работи.



Не употребувајте го производот кога врне и не оставајте го на дожд.



Предупредување: Сечилото работи и по гасењето на уредот!



Држете ги рацете понастрана од сечилото.

## Општи предупредувања за безбедност за електрични алати

### ПРЕДУ-ПРЕДУВАЊЕ

Прочитајте ги сите безбедносни предупредувања, илустрации и спецификации приложени со

овој електричен алат. Непридржувањето до сите упатства приложени подолу може да доведе до струен удар, пожар и/или тешки повреди.

**Зачувајте ги безбедносните предупредувања и упатства за користење и за во иднина.**

Поимот „електричен алат“ во безбедносните предупредувања се однесува на електрични апарати што користат струја (кабелски) или апарати што користат батерии (акумулаторски).

### Безбедност на работниот простор

- **Работниот простор одржувајте го чист и добро осветлен.** Преполни или темни простории може да доведат до несреќа.
- **Не работете со електричните алати во експлозивна околина, како на пример, во присуство на запаливи течности, гасови или прашина.** Електричните алати создаваат искри коишто може да ја запалат прашина или гасовите.
- **Држете ги децата и присутните подалеку додека работите со електричен алат.** Невниманието може да предизвика да изгубите контрола.

### Електрична безбедност

- ▶ **Приклучокот на електричниот алат мора да одговара на приклучницата. Никогаш не го менувајте приклучокот. Не користите приклучни адаптери со заземјените електрични алати.** Неизменетите приклучоци и соодветните приклучници го намалуваат ризикот од струен удар.
- ▶ **Избегнувајте телесен контакт со заземјени површини, како на пример, цевки, радијатори, метални ланци и ладилници.** Постои зголемен ризик од струен удар ако вашето тело е заземјено.
- ▶ **Не ги изложувајте електричните алати на дожд или влажни услови.** Ако влезе вода во електричниот алат, ќе се зголеми ризикот од струен удар.
- ▶ **Не постапувајте несоодветно со кабелот. Никогаш не го користете кабелот за носење, влечење или исклучување од струја на електричниот алат. Кабелот чувајте го подалеку од оган, масло, остри ивици или подвижни делови.** Оштетени или заплеткани кабли го зголемуваат ризикот од струен удар.
- ▶ **При работа со електричен алат на отворено, користете продолжен кабел соодветен за надворешна употреба.** Користењето на кабел соодветен за надворешна употреба го намалува ризикот од струен удар.
- ▶ **Ако мора да работите со електричен алат на влажно место, користете заштитен уред за диференцијална струја (RCD).** Користењето на RCD го намалува ризикот од струен удар.

### Лична безбедност

- ▶ **Бидете внимателни, внимавајте како работите и работете разумно со електричен алат. Не користете електричен алат ако сте уморни или под дејство на дроги, алкохол или лекови.** Еден момент на невнимание додека работите со електричните алати може да доведе до сериозна лична повреда.
- ▶ **Користете лична заштитна опрема. Секогаш носете заштита за очи.** Заштитната опрема, како на пр., маска за прашина, безбедносни чевли коишто не се лизгаат, шлем или заштита за уши, коишто се користат за соодветни услови, ќе доведат до намалување на лични повреди.
- ▶ **Спречете ненамерно активирање. Проверете дали прекинувачот е исклучен пред да го вклучите во струја и/или со сетот на батери, пред да го земете или носите алатот.** Носење на електричните алати со прстот позициониран на прекинувачот или вклучување во струја на електричните алати чиишто прекинувачот е вклучен, може да предизвика несреќа.
- ▶ **Отстранете каков било клуч за регулирање или француски клуч пред да го вклучите електричниот алат.** Француски клуч или клуч прикачен за ротирачкиот дел на електричниот алат може да доведе до лична повреда.

- ▶ **Не ги пречекорувајте ограничувањата. Постојано одржувајте соодветна положба и рамнотежа.** Ова овозможува подобра контрола на електричниот алат во непредвидливи ситуации.
- ▶ **Облечете се соодветно. Не носете широка облека и накит. Косата и алиштата треба да бидат подалеку од подвижните делови.** Широката облека, накитот или долгата коса може да се закачат за подвижните делови.
- ▶ **Ако се користат поврзани уреди за вадење прашина и собирање предмети, проверете дали се правилно поврзани и користени.** Собирањето прашина може да ги намали опасностите предизвикани од неа.
- ▶ **Не дозволувајте искуството стекнато со честа употреба на алатите да ве направи спокојни и да ги игнорирате безбедносните принципи при нивното користење.** Невнимателно движење може да предизвика сериозна повреда во дел од секунда.

### Употреба и чување на електричните алати

- ▶ **Не го преоптоварувајте електричниот алат. Користете соодветен електричен алат за намената.** Со соодветниот електричен алат подобро, побезбедно и побрзо ќе ја извршите работата за која е наменет.
- ▶ **Не користете електричен алат ако не можете да го вклучите и исклучите со помош на прекинувачот.** Секој електричен алат којшто не може да се контролира со прекинувачот е опасен и мора да се поправи.
- ▶ **Исклучете го електричниот алат од струја и/или извадете го сетот на батери, ако се вади, пред да правите некакви прилагодувања, менувајте дополнителна опрема или го складирајте електричниот алат.** Со овие превентивни безбедносни мерки се намалува ризикот од случајно вклучување на електричниот алат.
- ▶ **Чувајте ги електричните алати подалеку од дофат на деца и не дозволувајте лицата кои не ракувале со електричниот алат или не се запознаени со ова упатство да работат со истиот.** Електричните алати се опасни во рацете на необучени корисници.
- ▶ **Одржување на електрични алати и дополнителна опрема. Проверете го порамнувањето или прицврстувањето на подвижните делови, спојот на деловите и сите други услови што може негативно да влијаат врз функционирањето на електричниот алат. Ако е оштетен, однесете го електричниот алат на поправка пред да го користите.** Многу несреќи се предизвикани заради несоодветно одржување на електричните алати.
- ▶ **Острете и чистете ги алатите за сечење.** Соодветно одржуваните ивици на алатите за сечење помалку се виткаат и полесно се контролираат.
- ▶ **Електричниот алат, дополнителната опрема, деловите и др., користете ги во согласност со ова упатство, внимавајте на работните услови и**

**работата која ја вршите.** Користењето на електричниот алат за други намени може да доведе до опасни ситуации.

- ▶ **Рачките и површините за држење одржувајте ги суви, чисти и неизмастени.** Рачките и површините за држење што се лизгаат не овозможуваат безбедно ракување и контрола на алатот во непредвидливи ситуации.

#### Употреба и чување на батериски алат

- ▶ **Полнете ја батеријата само со полнач наведен од производителот.** Полнач којшто е соодветен за еден тип сет на батерии може да предизвика опасност од пожар ако се користи за друг сет на батерии.
- ▶ **Електричните алати користете ги само со специјално наменети сетови на батерии.** Користењето на други сетови на батерии може да предизвика опасност од повреда или пожар.
- ▶ **Кога не го користите сетот на батерии, чувајте го подалеку од други метални предмети, како на пр., спојвалки, монети, клучеви, шајки, завртки или други помали метални предмети што може да предизвикаат спој од еден до друг извор.** Краток спој на батериските извори може да предизвика изгореници или пожар.
- ▶ **Под непредвидени околности, течноста може да истече од батеријата; избегнувајте контакт.** При случаен допир, измијте се со млаз вода. Ако течноста влезе во очите, побарајте дополнителна медицинска помош. Течност истечена од батеријата може да предизвика иритација или изгореници.
- ▶ **Не употребувајте сет на батерии или алат што е оштетен или изменет.** Оштетени или изменети батерии може да реагираат непредвидливо и да предизвикаат пожар, експлозија или опасност од повреда.
- ▶ **Не го изложувајте сетот на батерии или алатот на оган или висока температура.** Изложувањето на оган или на температура повисока од 130°C може да предизвика експлозија.
- ▶ **Следете ги сите упатства за полнење и не го полнете сетот на батерии или алатот надвор од температурниот опсег наведен во упатствата.** Неправилното полнење или на температура надвор од наведениот опсег може да ја оштети батеријата и да ја зголеми опасноста од пожар.

#### Сервисирање

- ▶ **Електричниот алат сервисирајте го кај квалификувано лице кое користи само идентични резервни делови.** Со ова се овозможува безбедно одржување на електричниот алат.
- ▶ **Никогаш не поправајте оштетени сетови на батерии.** Поправката на сетови на батерии треба да ја врши само производителот или овластен сервис.

#### Безбедносни правила за електричните ножици за жива ограда

- ▶ **Чувајте ги сите делови на своето тело подалеку од сечилото. Не обидувајте се да ги отстраните заглавените отпадоци од сечилото додека машината е вклучена.** Сечилото се движи и по гаснењето на моторот. Еден момент на невнимание при работа со електричните ножици за жива ограда може да резултира со тешки повреди.
- ▶ **Ножиците за режење држете ги за рачките додека сечилото мирува и внимавајте да не го притиснете копчето за вклучување.** Внимателното држење на ножиците го намалува ризикот од случајно вклучување и повредите кои можат да настанат како последица од тоа.
- ▶ **Кога ги пренесувате или складирате електричните ножици секогаш ставете ја заштитната футрола.** Внимателното ракување со машината го намалува ризикот од повреда.
- ▶ **Обавезно исклучете ги сите прекинувачи за вклучување-/исклучување, одстранете ја или извадете батеријата кога сакате да отстраните заглавени исечоци или при сервисирање на уредот.** Случајното стартување на ножиците при отстранување на заглавен отпадок може да доведе до тешки последици.
- ▶ **Држете ги ножиците само за изолираните рачки, зошто сечилото може да дојде во допир со скриени електрични инсталации.** Контактот на сечилото со кабли може да ги наелектризира металните делови на пилата и да доведе до струен удар на ракувачот.
- ▶ **Сите струјни кабли чувајте ги понастрана од полето на режење.** Во грмушките кои ги режете може да има скриени струјни кабли и жици и така случајно сечилото од ножиците да дојде во контакт со нив.
- ▶ **Не користете ги ножиците при невреме, особено кога постои опасност од грмотевици.** Со тоа ќе ја намалите веројатноста да Ве удри гром.

#### Безбедносни напомени за тримерот за грмушки и трева

- ▶ **Оваа машина не е наменета на личности (и деца) со ограничени физички, сензорни или душевни можности, со недостаток на искуство и знаење, освен ако не им се обезбедени соодветни инструкции или надзор за употреба на машината од страна на личност одговорна за нивната безбедност. Децата треба да бидат**

под надзор да не си играат со уредот.



- ▶ **Никогаш не дозволувајте им на деца и луѓе кои не се запознаени со овие инструкции да го користат уредот.** Локалните прописи можат да ја ограничат возраста на ракувачот. Чувајте го производот вон дофат на деца кога не го употребувате.
- ▶ Ракувачот е одговорен за штетата нанесена на други луѓе или имот.
- ▶ Не користете ја машината кога во непосредна близина има луѓе, а особено деца или животни.
- ▶ Не работете при лоши временски услови, посебно кога постои ризик од грмотевици.
- ▶ Користете ја машината само по дневна светлина или под добро осветлување.
- ▶ Проверете да се поставени и прицврстени сите заштитни капаци и штитници. Пред употреба спроведете ги сите неопходни проверки и поправки.
- ▶ Вклучете го моторот само кога нозете и рацете Ви се понастрана од сечилото.
- ▶ Чувајте ги стапалата и рацете подалеку од сечилото.
- ▶ Не допирајте или вметнувајте никакви проводни предмети (како одвртувачи или слично) во микро-USB-приклучокот за полнење.
- ▶ **Уредот содржи батерија, којашто не е менлива.**

#### Безбедносни напомени за полначи

- ▶ Не дозволувајте им на деца, личности со ограничени физички, сензорни или психички ограничувања и/или недостаток на знаење или на личности незапознаени со ова упатство да го употребуваат уредот. Државните прописи можат да ја ограничат возраста на ракувачот.
- ▶ **Надгледувајте ги децата.** Така ќе се осигурате дека децата нема да си играат со полначот.
- ▶ **Полначот држете го подалеку од дожд и влага.** Навлегувањето на вода во полначот го зголемува ризикот од електричен удар.
- ▶ **Одржувајте ја чистотата на полначот.** Доколку се извалка, постои опасност од електричен удар.
- ▶ **Пред секоја употреба на уредот, проверете го УСБ-кабелот. Ако утврдите штета, не употребувајте го уредот. Никогаш не отворајте го полначот сами. Сите поправки мораат да се вршат во Бош сервисен центар.** Оштетените полначи и УСБ-кабли го зголемуваат ризикот од струен удар.
- ▶ **Не го користете полначот на лесно запалива подлога (на пр. хартија, текстил итн.) односно во запалива околина.** Постои опасност од пожар заради затоплувањето на уредот што произлегува при полнењето.
- ▶ **При оштетувања на уредот може да дојде до испарувања. Внесете свеж воздух и доколку има повредени однесете ги на лекар.** Пареата може да ги надразни дишните патишта

#### Ознаки

Следните симболи се важни за читање и разбирање на упатството за употреба. Ве молиме проучете ги символите и нивното значење. Точната интерпретација на символите ќе ви помогне подобро и побезбедно да го користите уредот.

| Ознака                                                                              | Значење                                                                 |
|-------------------------------------------------------------------------------------|-------------------------------------------------------------------------|
|  | Секогаш носете заштитни наочари и крути обувки кога работите со уредот. |
|  | Полначот употребувајте го само внатре, во суви услови.                  |

| Ознака                                                                            | Значење                        |
|-----------------------------------------------------------------------------------|--------------------------------|
|  | Правец на движење              |
|  | Правец на реакција             |
|  | Носете заштитни ракавици       |
|  | Тежина                         |
|  | Вклучување                     |
|  | Исклучување                    |
|  | Дозволена функција             |
|  | Забранети акции                |
|  | Чујна бучава                   |
|  | Додатна опрема/резервни делови |

## Опис на производот и перформансите



Прочитајте ги сите безбедносни предупредувања и упатства. Непочитувањето на безбедносните предупредувања и упатства може да доведе

до електричен удар, пожар и/или сериозни повреди. Видете ги илустрациите на крајот на упатството.

### Употреба со соодветна намена

Уредот е наменет за сечење на тенки грмушки и за косење трева покрај рабови.

### вградени компоненти (види слика А)

- (1) Приказ за наполнетост на батеријата
- (2) Капаче на микро-USB-приклучокот
- (3) Прекинувач за вклучување/исклучување
- (4) Блокада при вклучување на прекинувачот за вклучување/исклучување
- (5) Покривка
- (6) Продолжеток Ножици за трева
- (7) Продолжеток Ножици за жива ограда
- (8) Рачка (изолирана дршка)
- (9) USB-кабел<sup>а)</sup>
- (10) Полнач<sup>а)</sup> (во зависност од земјата)
- (11) Микро-USB-приклучок
- (12) Копче за заклучување на покривката

а) Илустрираната или опишана опрема не е дел од стандардниот обем на испорака. Целосната опрема може да ја најдете во нашата Програма за опрема.

### Технички податоци

| EasyShear                                                               |                  | Тример за трева      | Тример за грмушки    |
|-------------------------------------------------------------------------|------------------|----------------------|----------------------|
| Број на артикл                                                          |                  | 3 600 Н33 3..        | 3 600 Н33 3..        |
| Номинален напон                                                         | V <sup>---</sup> | 3,6                  | 3,6                  |
| Должина на сечилото                                                     | мм               | -                    | 120                  |
| Ширина на сечилото                                                      | мм               | 80                   | -                    |
| Тежина согласно ЕРТА-Procedure 01:2014                                  | кг               | 0,46                 | 0,53                 |
| Препорачана околна температура при полнење                              | °C               | 0... +45             | 0... +45             |
| Дозволена околна температура при полнење <sup>А)</sup> и при складирање | °C               | -10... +50           | -10... +50           |
| <b>Батерија</b>                                                         |                  | <b>Литиум-јонска</b> | <b>Литиум-јонска</b> |
| Номинален напон                                                         | V <sup>---</sup> | 3,6                  | 3,6                  |
| Капацитет                                                               | Ah               | 1,5                  | 1,5                  |
| Број на батериски ќелии                                                 |                  | 1                    | 1                    |
| <b>Кабел за полнење</b>                                                 |                  |                      |                      |
| Број на артикл                                                          |                  | 1 607 000 CG9        | 1 607 000 CG9        |

А) ограничена јачина при температури <0 °C

**Полнач**

Број на артикл

|                                        |    |                    |
|----------------------------------------|----|--------------------|
|                                        | EU | 2 609 120 713      |
|                                        | UK | 2 609 120 718      |
| Струја за полнење                      | A  | 1,0                |
| Време на полнење (празна батерија)     | ч  | 3,5                |
| Тежина согласно ЕРТА-Procedure 01:2014 | кг | 0,03 <sup>A)</sup> |
| Класа на заштита                       |    | □ / II             |

**A) во зависност од државата**

Податоците важат за номинален напон [U] од 230 V. Овие податоци може да отстапуваат при различни напони, во зависност од изведбата во односната земја.

**Информации за бучава/вибрации****Тример за трева**

Измерени вредности на бучава според **EN 50636-2-94**.

Нивото на звучниот притисок на уредот, оценето со A, типично е помало од 70 dB(A). Несигурност K = 3 dB.

Вкупните вредности на вибрациите  $a_h$  (векторски збир на три насоки) и несигурноста K дадени се во согласност со **EN 50636-2-94**:

$$a_h < 2,5 \text{ m/s}^2, K = 1,5 \text{ m/s}^2,$$

**Тример за жива ограда**

Измерени вредности на бучава според **EN 62841-4-2**.

Нивото на звучниот притисок на уредот, оценето со A, типично е помало од 70 dB(A). Несигурност K = 3 dB.

Вкупните вредности на вибрациите  $a_h$  (векторски збир на три насоки) и несигурноста K дадени се во согласност со **EN 62841-4-2**:

$$a_h < 2,5 \text{ m/s}^2, K = 1,5 \text{ m/s}^2,$$

Нивото на вибрации наведено во овие упатства и вредноста на емисијата на бучава се измерени според мерни постапки и можат да се користат за споредба меѓу електрични алати. Исто така може да се прилагоди за предвремена процена на нивото на вибрации и емисијата на бучава.

Наведеното ниво на вибрации и вредноста на емисијата на бучава ги претставуваат главните примени на електричниот алат. Доколку електричниот алат се користи за други примени, алатот што се вметнува отстапува од нормите или недоволно се одржува, нивото на вибрации и вредноста на емисијата на бучава можат да отстапуваат. Ова може значително да го зголеми нивото на вибрации и емисијата на бучава во целокупниот период на работење.

За прецизно одредување на нивото на вибрации и емисијата на бучава, треба да се земе предвид периодот во кој уредот е исклучен или работи, а не во моментот кога е во употреба. Ова може значително да го намали нивото на вибрации и емисијата на бучава во целокупниот период на работење.

Утврдете ги дополнителните мерки за безбедност за заштита на корисникот од влијанието од вибрациите, како на пр.: одржување на електричните алати и алатите

за вметнување, одржување на топлината на дланките, организирање на текот на работата.

**Пуштање во погон**

- **Користете ги само полначите коишто се наведени во Технички податоци.** Само овие уреди за полнење се погодни за литиум-јонската батерија што се користи за Вашиот уред.

**Полнење на батеријата (види слика B)**

**Совет:** Батеријата се испорачува полу-наполнета. За да ја наполните целосно батеријата, пред првата употреба ставете ја на полнач додека не се наполни целосно.

Литиум-јонските батерии може да се наполнат во секое време, без да се намали нивниот рок на употреба. Прекиниот при полнењето не и наштетува на батеријата.

Литиум-јонската батерија е заштитена од длабинско празнење со „Electronic Cell Protection (ECP)“. При празна батерија производот е опремен со заштита од вклучување: Машината повеќе не работи.

**Напомена:** Микро УСБ-отворот (**11**) за приклучок на микро УСБ-кабелот (**9**) се наоѓа во рачката.

Ако батеријата мора да се наполни, индикаторот за наполнетост (**1**) трепка зелено. Исклучете го уредот и наполнете ја батеријата.

Поврзете го уредот со приложениот микро УСБ кабел (**9**) со полначот (**10**). Приклучете го полначот (**10**) во утикачот. Постапката на полнење започнува.

При полнењето се загрева рачката на уредот. Тоа е нормално.

Индикаторот за наполнетост (**1**) свети црвено за време на полнењето. Кога батеријата е наполнета, индикаторот за наполнетост (**1**) се гасне.

Исклучете го полначот од струја кога полнењето е завршено.

Внимавајте на напомените за отстранување.



## Монтажа/Демонтажа на сечилото (види слика С)

Притиснете го копчето за заклучување (12) и турнете го капакот (5) наназад. Извадете го капакот (5) од кукиштето.

Преклопете го сечилото (6)/(7) нагоре и потоа сечилото (6)/(7) извадете го.

Поклопете ги дупчињата на сечилата (6)/(7) на чворчињата и поклопете ги сечилата (6)/(7) надолу.

Затворете го капакот (5) повторно и на крај турнете го нанапред додека не клакне.

## Употреба

- ▶ Внимавајте капакот на УСБ-приклучокот (2) да е затворен за време на употребата. На тој начин ќе избегнете запушување.
- ▶ Не користете оштетено сечило (на пример со пукнатини и сл.). Веднаш заменете го оштетеното сечило.

## Вклучување/исклучување (види слика D)

Притиснете го копчето за заклучување (4) и додека е притиснато, притиснете го и прекинувачот (3).

Ослободете го копчето за заклучување (4).

Кога ќе го притиснете прекинувачот (3) ЛЕД индикаторот свети зелено.

## Приказ за наполнетост на батеријата

| ЛЕД светло                                                           | Капацитет |
|----------------------------------------------------------------------|-----------|
| Индикаторот свети трајно зелено                                      | 33–100 %  |
| Индикаторот свети трајно црвено, додека прекинувачот е полупритиснат | 0–33 %    |

## Отстранување грешки

| Проблем                                                                        | Можна причина                                             | Помош                                                                                                                             |
|--------------------------------------------------------------------------------|-----------------------------------------------------------|-----------------------------------------------------------------------------------------------------------------------------------|
| Батеријата кратко трае                                                         | Батеријата се приближува кон крајот на својот работен век | Побарајте помош од сервис.                                                                                                        |
| Индикаторот за наполнетост на батеријата свети црвено и уредот не се вклучува. | Температурата на батеријата е previsoka                   | Температурата на околината е previsoka. Не оставајте го уредот надвор додека врне. Почекајте 10–15 минути да се олади батеријата. |

## Одржување и сервис

### Одржување, чистење и чување

- ▶ Одржувајте го уредот чист, за да обезбедите добра и безбедна работа.

Не редете други предмети врз уредот.

## Режење грмушки (само со ножиците за грмушки)

- ▶ Забележете дека производот е исклучен при отстранување на исечениот материјал или одржување. Случајното вклучување може да доведе до тешки повреди.

Пред работа прегледајте ја живата ограда да нема некакви предмети, како на пример жица.

Можат да се сечат гранки до макс. 8 мм. Рамномерно движете го уредот нанапред по површината за режење за да ги фатите гранките со него. Двостраните сечила овозможуваат косење во двете насоки или со цик-цак движења.

После употреба, за пренесување поставете го штитникот на сечилото.

## Препорачана сезона на режење

Листопадни живи огради режете во февруари и во јуни. Иглести огради режете во април и септември.

Четинарите и другите брзорастечки огради режете ги во април и јуни на 6 недели.

## Сечење ивици (само со ножиците за трева)

Движете го електричниот апарат по должина на линијата за сечење. Избегнувајте сечилото да дојде во контакт со поплочени површини, камења или ѕидови на градината, бидејќи тоа може значително да го намали животниот век на сечилото.

После употреба, за пренесување поставете го штитникот на сечилото.

Одржувајте ги уредот и отворите за проветрување чисти, за да функционираат добро и безбедно.

Никогаш не прскајте го уредот со вода.

Никогаш не потопувајте го уредот во вода.

Уредот складирајте го на безбедно, суво место вон допир на деца.

Не редете други предмети врз уредот.

Проверете сите навртки, подлошки и завртки да се цврсто прицврстени со цел за безбедна работа со уредот. Редовно прегледувајте го уредот и заменувајте ги веднаш оштетените или изабените делови. Секогаш користете Bosch оригинални резервни делови.

### Сервисна служба и совети при користење

Сервисната служба ќе одговори на Вашите прашања во врска со поправката и одржувањето на Вашиот производ како и резервните делови. Ознаки за експлозија и информации за резервните делови исто така ќе најдете на: [www.bosch-pt.com](http://www.bosch-pt.com)

Тимот за советување при користење на Bosch ќе ви помогне доколку имате прашања за нашите производи и опрема.

За сите прашања и нарачки на резервни делови, Ве молиме наведете го 10-цифрениот број од спецификационата плочка на производот.

#### Северна Македонија

Д.Д. Електрис  
Сава Ковачевиќ 47Нб, број 3  
1000 Скопје  
Е-пошта: [dimce.dimcev@servis-bosch.mk](mailto:dimce.dimcev@servis-bosch.mk)  
Интернет: [www.servis-bosch.mk](http://www.servis-bosch.mk)  
Тел./факс: 02/ 246 76 10  
Моб.: 070 595 888

Д.П.Т.У "РОЈКА"  
Јани Лукровски бб; Т.Ц Автокоманда локал 69  
1000 Скопје  
Е-пошта: [servisrojka@yahoo.com](mailto:servisrojka@yahoo.com)  
Тел: +389 2 3174-303  
Моб: +389 70 388-520, -530

#### Дополнителни адреси на сервиси може да најдете под:

[www.bosch-pt.com/serviceaddresses](http://www.bosch-pt.com/serviceaddresses)

### Транспорт

Литиум-јонските батерии подлежат на барањата на Законот за опасни материјали. Батериите може да се транспортираат само од страна на корисникот, без потреба од дополнителни квалификации.

При пренос на истите од страна на трети лица (на пр. воздушен транспорт или шпедиција) неопходно е да се внимава на специјалните напомени на амбалажата и ознаките. Во таков случај, при подготовката на пратката мора да се повика експерт за опасни супстанции.

### Отстранување



Електричните уреди, батериите, опремата и амбалажите треба да се сортираат за повторна употреба.



Не фрлајте ги уредите и батериите во домашната канта за губре!

### Само за земјите од ЕУ:

Според европската регулатива 2012/19/EU електричните апарати што се вон употреба и дефектните или искористените батерии според регулативата 2006/66/EC мора одделно да се соберат и да се рециклираат за повторна употреба.

### Батерии:

#### Литиум-јонски:

Ве молиме внимавајте на напоените во делот Транспорт (види „Транспорт“, Страница 171).

► **Вградената батерија смее да се извади само од страна на стручен персонал.** Со отворање на капакот на куќиштето, уредот може да се уништи.

За да ја извадите батеријата од електричниот алат, притискајте на електричниот алат додека целосно не се испразни батеријата. Одртете ги завртките на куќиштето и извадете ја обвивката на куќиштето, за да ги извадите батериите. За да избегнете краток спој, извадете ги поединечно приклучоците на батеријата едно по друго и на крај изолирајте ги половите. Дури и при целосното празнење во батеријата има преостанат капацитет, којшто може да се ослободи во случај на краток спој.

## Srpski

## Sigurnosne napomene

### Objašnjenje simbola



Pročitajte uputstvo za upotrebu.



Pazite na to da izbačena strana tela ne povrede ljude koji se nalaze u blizini.



Upozorenje: Održavajte bezbednu udaljenost od proizvoda kada on radi.



Ne koristite proizvod po kiši ili ga izlažite kiši.



Pažnja: Nož nastavlja da radi nakon isključivanja proizvoda!



Držite ruke podalje od noža.

### Opšte sigurnosne napomene za električne alate

**⚠ UPOZORENJE** Pročitajte sva sigurnosna upozorenja, uputstva, ilustracije i

**specifikacije isporučene uz ovaj električni alat.** Propusti u pridržavanju svih dolenađenih uputstava mogu imati za posledicu električni udar, požar i/ili teške povrede.

**Čuvajte sva upozorenja i uputstva za buduću upotrebu.**

Pojam „električni alat“ upotrebljen u upozorenjima odnosi se na električne alate sa pogonom na struju (sa kablom) i na električne alate sa akumulatorskim pogonom (bez kabla).

#### Sigurnost radnog područja

- ▶ **Držite vaše radno područje čisto i dobro osvetljeno.** Nered ili neosvetljena radna područja mogu voditi nesrećama.
- ▶ **Ne radite sa električnim alatom u okolini ugroženoj eksplozijom, u kojoj se nalaze zapaljive tečnosti, gasovi ili prašina.** Električni alati stvaraju varnice koje mogu zapaliti prašinu ili isparenja.
- ▶ **Držite podalje decu i druge osobe za vreme korišćenja električnog alata.** Stvari koje vam odvlaču pažnju mogu dovesti do gubitka kontrole.

#### Električna sigurnost

- ▶ **Priključni utikač električnog alata mora odgovarati utičnici. Utikač ne sme nikako da se menja. Ne upotrebljavajte adaptere utikača zajedno sa električnim alatom zaštićenim uzemljenjem.** Nemodifikovani utikači i odgovarajuće utičnice smanjuju rizik od električnog udara.
- ▶ **Izbegavajte kontakt telom sa uzemljenim površinama kao što su cevi, radijatori, šporeti i frižideri.** Postoji povećani rizik od električnog udara ako je vaše telo uzemljeno.
- ▶ **Držite električni alat što dalje od kiše ili vlage.** Prodor vode u električni alat povećava rizik od električnog udara.
- ▶ **Kabl ne koristite u druge svrhe. Nikada ne koristite kabl za nošenje električnog alata, ne vucite ga i ne izvlačite ga iz utičnice. Držite kabl dalje od vreline, ulja, oštirih ivica ili pokretnih delova.** Oštećeni ili umršeni kablovi povećavaju rizik od električnog udara.
- ▶ **Ako sa električnim alatom radite na otvorenom, upotrebljavajte samo produžne kablove koji su pogodni za upotrebu na otvorenom.** Upotreba kabla pogodnog za upotrebu na otvorenom smanjuje rizik od električnog udara.
- ▶ **Ako ne možete da izbegnete rad sa električnim alatom u vlažnoj okolini, koristite zaštitni uređaj diferencijalne struje (RCD).** Upotreba zaštitnog uređaja diferencijalne struje smanjuje rizik od električnog udara.

#### Sigurnost osoblja

- ▶ **Budite pažljivi, pazite na to šta radite i postupajte razumno tokom rada sa vašim električnim alatom. Ne koristite električni alat ako ste umorni ili pod uticajem droge, alkohola ili lekova.** Momenat nepažnje kod upotrebe električnog alata može rezultirati ozbiljnim povredama.
- ▶ **Nosite ličnu zaštitnu opremu. Uvek nosite zaštitne naočare.** Nošenje zaštitne opreme, kao što je maska za prašinu, sigurnosne cipele koje ne klizu, zaštitni šlem ili

zaštita za sluh, zavisno od vrste i upotrebe električnog alata, smanjuje rizik od povreda.

- ▶ **Izbegavajte nenamerno puštanje u rad. Uverite se da je električni alat isključen, pre nego što ga priključite na struju i/ili na akumulator, uzmete ga ili nosite.** Nošenje električnog alata sa prstom na prekidaču ili priključivanje na struju uključenog električnog alata vodi do nesreće.
- ▶ **Uklonite bilo kakve ključeve za podešavanje ili ključeve za zavrtnjeve, pre nego što uključite električni alat.** Ostavljanje ključa za zavrtnjeve ili ključa prikačenog na rotirajući deo električnog alata može rezultirati ličnom povredom.
- ▶ **Izbegavajte neprirodno držanje tela. Pobrinite se uvek da stabilno stojite i u svako doba održavajte ravnotežu.** Ovo omogućava bolje upravljanje električnim alatom u neočekivanim situacijama.
- ▶ **Nosite pogodnu odeću. Ne nosite široku odeću ili nakit. Držite kosu i odeću dalje od pokretnih delova.** Pokretni delovi mogu zahvatiti široku odeću, nakit ili dugu kosu.
- ▶ **Ako mogu da se montiraju uređaji za usisavanje i skupljanje prašine, uverite se da li su priključeni i upotrebljeni kako treba.** Usisavanje prašine može smanjiti rizike koji su povezani sa prašinom.
- ▶ **Ne dozvolite da pouzdanje koje ste stekli čestom upotrebom alata utiče na to da postanete neoprezni i da zanemarite sigurnosne principe za upotrebu alata.** Neoprezno delovanje može prouzrokovati teške povrede u deliću sekunde.

#### Upotreba i briga o električnim alatima

- ▶ **Ne preopterećujte aparat. Upotrebljavajte električni alat koji je pogodan za vaš zadatak.** Odgovarajući električni alat radi bolje i sigurnije tempom za koji je projektovan.
- ▶ **Ne koristite električni alat čiji je prekidač u kvaru.** Svaki električni alat koji se ne može kontrolisati prekidačem je opasan i mora se popraviti.
- ▶ **Izvcite utikač iz utičnice i/ili izvadite akumulatorsku bateriju iz električnog alata, ukoliko je to moguće, pre nego što izvršite bilo kakva podešavanja, promenu pribora ili pre nego što uskladištite električni alat.** Takve preventivne sigurnosne mere smanjuju rizik od slučajnog pokretanja električnog alata.
- ▶ **Čuvajte nekorišćene električne alate izvan dometa dece i ne dozvoljavajte korišćenje alata osobama koje ne poznaju isti ili nisu pročitale ova uputstva.** U rukama neobučanih korisnika električni alati postaju opasni.
- ▶ **Održavajte električni alat i pribor. Proverite da li pokretni delovi aparata besprekorno funkcionišu i da li su dobro povezani, da li su delovi možda polomljeni ili su tako oštećeni da je ugroženo funkcionisanje električnog alata. Pre upotrebe popravite alat ukoliko je oštećen.** Mnoge nesreće su prouzrokovane lošim održavanjem električnih alata.

- ▶ **Održavajte alate za sečenje oštre i čiste.** Sa adekvatno održanim alatom za sečenje sa oštrim sečivima manja je verovatnoća da će doći do zapinjania i upravljanje je jednostavnije.
- ▶ **Upotrebljavajte električni alat, pribor, alate koji se umeću itd. prema ovim uputstvima. Obratite pažnju pritom na uslove rada i posao koji morate obaviti.** Upotreba električnog alata za namene drugačije od predviđenih može voditi opasnim situacijama.
- ▶ **Održavajte drške i prihvatne površine suvim, čistim i bez ostataka ulja ili masnoće.** Klizave drške ili prihvatne površine ne omogućavaju bezbedno rukovanje i upravljanje alatom u neočekivanim situacijama.

#### Upotreba i briga o alatu na akumulatorski pogon

- ▶ **Punite samo u aparatima za punjenje, koje je preporučio proizvođač.** Punjač koji je pogodan za jednu vrstu akumulatorske baterije može stvoriti rizik od požara ako se koristi za drugačiju akumulatorsku bateriju.
- ▶ **Upotrebljavajte električni alat samo zajedno sa akumulatorskim baterijama namenjenim za njih.** Upotreba bilo kojih drugih akumulatorskih baterija može stvoriti rizik od povrede ili požara.
- ▶ **Držite nekorišćenu akumulatorsku bateriju dalje od drugih metalnih objekata, poput kancelarijskih spajalica, novčića, ključeva, eksera, zavrtnja ili drugih malih metalnih predmeta, koji mogu prouzrokovati povezivanje jednog terminala sa drugim.** Kratak spoj između baterijskih terminala može prouzrokovati opekotine ili požar.
- ▶ **Kod pogrešne primene iz akumulatorske baterije može biti izbačena tečnost. Izbegavajte kontakt sa njom. Kod slučajnog kontakta isperite sa vodom. Ako tečnost dospe u oči, potražite i dodatnu lekarsku pomoć.** Tečnost iz akumulatora može prouzrokovati iritaciju ili opekotine.
- ▶ **Ne koristite akumulatorsku bateriju ili alat koji je oštećen ili modifikovan.** Oštećene ili modifikovane akumulatorske baterije mogu se ponašati nepredvidivo, što može rezultirati požarom, eksplozijom ili povredom.
- ▶ **Ne izlažite akumulatorsku bateriju ili alat vatri ili visokim temperaturama.** Izlaganje vatri ili temperaturama iznad 130°C može prouzrokovati eksploziju.
- ▶ **Pridržavajte se svih uputstava u vezi sa punjenjem i ne punite akumulatorsku bateriju ili alat izvan temperaturnog opsega naznačenog u uputstvima.** Nepropisno punjenje ili punjenje na temperaturama izvan naznačenog opsega može oštetiti akumulatorsku bateriju i povećati rizik od požara.

#### Servisiranje

- ▶ **Neka vam vaš električni alat popravlja samo kvalifikovano osoblje, koristeći samo originalne rezervne delove.** Ovo će osigurati očuvanje bezbednosti električnog alata.

- ▶ **Nikada ne servisirajte oštećene akumulatorske baterije.** Servisiranje akumulatorskih baterija treba da vrše isključivo proizvođač ili ovlašćeni serviseri.

#### Sigurnosne napomene za makaze za živu ogradu

- ▶ **Držite sve delove tela podalje od noža. Ne pokušavajte da uklanjate rezani materijal ili da držite sečeni materijal kada nož radi.** Noževi nastavljaju da se kreću nakon isključivanja. Moment nepažnje kod upotrebe makaza za živu ogradu može da uzrokuje teške povrede.
- ▶ **Nosite makaze za živu ogradu za dršku kada nož miruje i pazite da ne pritisnete prekidač za uključivanje/isključivanje.** Pažljivo nošenje makaza za živu ogradu smanjuje rizik od slučajnog pokretanja i opasnost od povreda koja time može da nastane zbog noža.
- ▶ **Kod transporta ili spremanja makaza za živu ogradu uvek navucite pokrov noža.** Pažljivo rukovanje makazama za živu ogradu smanjuje opasnost od povreda uzrokovanih nožem.
- ▶ **Proverite da su svi prekidači za uključivanje/isključivanje isključeni i da je akumulator izvađen ili odvojen kada uklanjate zaglavljene rezane materijal ili održavate uređaj.** Neočekivano pokretanje makaza za živu ogradu kod uklanjanja zaglavljene rezanog materijala ili prilikom radova održavanja može da uzrokuje teške povrede.
- ▶ **Držite makaze za živu ogradu samo za izolovane površine za hvatanje jer nož može da dođe u dodir sa skrivenim električnim kablovima.** Kontakt noža sa kablom pod naponom može da izloži metalne delove makaza za živu ogradu naponu i uzrokuje električni udar.
- ▶ **Držite sve mrežne kablove i vodove podalje od područja rezanja.** Mrežni kablovi ili vodovi mogu biti skriveni u živoj ogradi ili grmlju i zbog toga mogu slučajno da se preseku nožem.
- ▶ **Ne koristite makaze za živu ogradu po lošem vremenu, a posebno ako postoji opasnost od udara munje.** Time smanjujete opasnost da vas udari munja.

#### Sigurnosne napomene za makaze za grmlje/travu

- ▶ **Ovaj proizvod nije namenjen za to da ga koriste osobe (uključujući decu) sa smanjenim fizičkim, osetilnim ili duševnim sposobnostima ili nedovoljnim iskustvom i/ili znanjem, osim ako nisu pod nadzorom osobe koja je odgovorna za njihovu bezbednost ili su od nje dobili uputstva o tome kako koristiti**

proizvod. Decu bi trebalo nadzirati da biste bili sigurni da se ne igraju proizvodom.



- ▶ Nikada ne dozvolite deci ili osobama koje nisu upoznate sa ovim uputstvima korišćenje proizvoda. Nacionalni propisi mogu da ograničavaju starost rukovaoca. Čuvajte proizvod tako da bude nedostupan deci kada nije u upotrebi.
- ▶ Rukovalac je odgovoran za nezgode ili štete uzrokovane drugim ljudima ili njihovoj imovini.
- ▶ Nikada ne koristite proizvod ako se u neposrednoj blizini nalaze ljudi, a posebno deca ili domaće životinje.
- ▶ Ne režite u lošim vremenskim uslovima, posebno ako se približava nevreme.
- ▶ Koristite proizvod samo pri dnevnoj svetlosti ili jakoj veštačkoj rasveti.
- ▶ Proverite da li su poklopci i zaštitni uređaji neoštećeni i pravilno postavljeni. Pre upotrebe obavite eventualno potrebne radove održavanja ili popravke.
- ▶ Uključite motor samo ako vaše ruke i stopala nisu u blizini noževa.
- ▶ Zaštitite se od povreda na stopalima i rukama uzrokovanih nožem.
- ▶ Ne dotičite i ne gurajte provodne predmete (kao što su odvrtaci ili slično) u mikro USB utičnicu.
- ▶ **Uređaj sadrži akumulator koji nije izmenljiv.**

### Sigurnosna uputstva za uređaje za punjenje

- ▶ Ne dozvolite deci, osobama sa ograničenim fizičkim, čulnim ili duhovnim sposobnostima ili nedostajućim iskustvom i/ili nedostajućim znanjem i/ili sa ovim uputstvima ne davati nikada baštenski uređaj da ga koriste osobe bez poverenja. Nacionalni propisi ograničavaju moguću starost radnika.
- ▶ **Kontrolišite decu.** Na taj način se uveravate da se deca ne igraju punjačem.
- ▶ **Držite punjač podalje od kiše ili vlage.** Prodiranje vode u punjač povećava rizik od električnog udara.
- ▶ **Održavajte čistoću punjača.** Zbog nečistoće postoji opasnost od električnog udara.
- ▶ **Pre svake upotrebe proverite punjač i USB kabl.** Ako se utvrdi oštećenje, ne koristite punjač. Nikada sami ne otvarajte punjač. Sve popravke mora da obavi servisni centar firme Bosch. Oštećeni punjači i USB kabl povećavaju rizik od električnog udara.
- ▶ **Ne koristite punjač na lakozapaljivim površinama (npr. hartiji, tekstilima itd.) i u zapaljivoj okolini.** Zbog zagrevanja punjača koje nastaje tokom punjenja postoji opasnost od požara.
- ▶ **U slučaju oštećenja uređaja mogu da izlaze pare. Dovedite sveži vazduh, a u slučaju tegoba zatražite pomoć lekara.** Isparenja mogu da nadraže disajne puteve

### Simboli

Sledeći simboli su važni za čitanje i razumevanje uputstva za upotrebu. Zapamtite simbole i njihovo značenje. Pravilno tumačenje simbola pomaže vam da bolje i sigurnije koristite proizvod.

| Simbol                                                                              | Značenje                                                                |
|-------------------------------------------------------------------------------------|-------------------------------------------------------------------------|
|  | Uvek nosite zaštitne naočare i čvrste cipele kada radite sa proizvodom. |
|  | Koristite punjač samo u zatvorenim prostorijama, u suvim uslovima.      |
|  | Smer kretanja                                                           |

| Simbol                                                                            | Značenje                 |
|-----------------------------------------------------------------------------------|--------------------------|
|  | Smer reakcije            |
|  | Nosite zaštitne rukavice |
|  | Masa                     |
|  | Uključivanje             |
|  | Isključivanje            |
|  | Dozvoljena radnja        |
|  | Zabranjena radnja        |
| CLICKI                                                                            | Čujni zvuk               |
|  | Pribor/rezervni delovi   |

## Opis proizvoda i primene



**Pročitajte sve bezbednosne napomene i sva uputstva.** Nepridržavanje bezbednosnih napomena i uputstava može da uzrokuje električni udar, požar i/ili teške povrede.

Molimo pogledajte slike na zadnjem delu uputstva za upotrebu.

### Predviđena upotreba

Baštenski uređaj je namenjen za obavljanje lakih radova rezanja grmlja i ivica travnjaka.

### Prikazane komponente (vidi sliku A)

- (1) Pokazivač stanja punjenja akumulatora
- (2) Pokrov mikro USB utičnice
- (3) Prekidač za uključivanje/isključivanje
- (4) Blokada uključivanja prekidača za uključivanje/isključivanje
- (5) Pokrov
- (6) Nastavak makaza za travu
- (7) Nastavak makaza za živu ogradu
- (8) Drška (izolovana površina za hvatanje)
- (9) USB kabl<sup>a)</sup>
- (10) Punjač<sup>a)</sup> (zavisno od države)
- (11) Mikro USB utičnica
- (12) Tipka za deblokiranje pokrova

a) **Prikazani ili opisani pribor ne spada u standardno pakovanje. Kompletni pribor možete da nadete u našem programu pribora.**

## Tehnički podaci

| EasyShear                                                                   |                  | Makaze za travu       | Makaze za grmlje      |
|-----------------------------------------------------------------------------|------------------|-----------------------|-----------------------|
| Broj artikla                                                                |                  | <b>3 600 H33 3..</b>  | <b>3 600 H33 3..</b>  |
| Nominalni napon                                                             | V <sup>---</sup> | 3,6                   | 3,6                   |
| Dužina noža                                                                 | mm               | -                     | 120                   |
| Širina noža                                                                 | mm               | 80                    | -                     |
| Masa prema postupku EPTA 01:2014                                            | kg               | 0,46                  | 0,53                  |
| Preporučena temperatura okruženja prilikom punjenja                         | °C               | 0... +45              | 0... +45              |
| Dozvoljena temperatura okruženja prilikom rada <sup>A)</sup> i skladištenja | °C               | -10... +50            | -10... +50            |
| <b>Akumulator</b>                                                           |                  | <b>Litijum-jonski</b> | <b>Litijum-jonski</b> |
| Nominalni napon                                                             | V <sup>---</sup> | 3,6                   | 3,6                   |
| Kapacitet                                                                   | Ah               | 1,5                   | 1,5                   |
| Broj akumulatorskih ćelija                                                  |                  | 1                     | 1                     |
| <b>Kabl za punjenje</b>                                                     |                  |                       |                       |
| Broj artikla                                                                |                  | 1 607 000 CG9         | 1 607 000 CG9         |

A) ograničena snaga pri temperaturama <0 °C

### Punjač

|              |    |               |
|--------------|----|---------------|
| Broj artikla |    |               |
|              | EU | 2 609 120 713 |

**Punjač**

|                                        |    |                    |
|----------------------------------------|----|--------------------|
|                                        | UK | 2 609 120 718      |
| Struja punjenja                        | A  | 1,0                |
| Vreme punjenja (ispražnjen akumulator) | h  | 3,5                |
| Masa prema postupku EPTA 01:2014       | kg | 0,03 <sup>A)</sup> |
| Klasa zaštite                          |    | □ / II             |

**A) zavisno od države**

Podaci važe za nominalne napone [U] od 230 V. Kod napona koji odstupaju i izvođenja specifičnih za zemlje ovi podaci mogu da variraju.

**Informacije o buci/vibracijama****Makaze za travu**

Izmerene vrednosti buke su utvrđene prema normi **EN 50636-2-94**.

A-vrednovani nivo pritiska zvuka uređaja je tipično manji od 70 dB(A). Nesigurnost K = 3 dB.

Ukupne vrednosti vibracija  $a_h$  (zbir vektora triju pravaca) i nesigurnost K su utvrđeni prema **EN 50636-2-94**:

$$a_h < 2,5 \text{ m/s}^2, K = 1,5 \text{ m/s}^2,$$

**Makaze za živu ogradu**

Izmerene vrednosti buke su utvrđene prema normi **EN 62841-4-2**.

A-vrednovani nivo pritiska zvuka uređaja je tipično manji od 70 dB(A). Nesigurnost K = 3 dB.

Ukupne vrednosti vibracija  $a_h$  (zbir vektora triju pravaca) i nesigurnost K su utvrđeni prema **EN 62841-4-2**:

$$a_h < 2,5 \text{ m/s}^2, K = 1,5 \text{ m/s}^2,$$

Nivo vibracija i vrednosti emisije buke, koji su navedeni u ovim uputstvima, su izmereni prema standardizovanom mernom postupku i mogu se koristiti za međusobno poređenje električnih alata. Pogodni su i za privremenu procenu emisije vibracije i buke.

Navedeni nivo vibracija i vrednost emisije buke predstavljaju realnu upotrebu električnog alata. Međutim, ako se električni alat upotrebljava za druge namene, sa drugim umetnim alatima ili ako se nedovoljno održava, može doći do odstupanja nivoa vibracija i vrednosti emisije buke. Ovo može u značajnoj meri povećati emisiju vibracija i buke tokom celokupnog perioda korišćenja.

Za tačnu procenu emisije vibracija i buke trebalo bi uzeti u obzir i vreme u kojem je uređaj isključen ili u situaciji da radi, ali nije zaista u upotrebi. Ovo može značajno redukovati emisije vibracija i buke tokom celokupnog perioda korišćenja.

Utvrđite dodatne sigurnosne mere radi zaštite korisnika od delovanja vibracija kao na primer: održavanje električnog alata i umetnog alata, održavanje toplih ruku, organizacija radnih postupaka.

**Puštanje u rad**

- ▶ **Koristite samo punjače koji su navedeni u tehničkim podacima.** Samo ti punjači su usklađeni sa litijum-jonskim akumulatorom koja se koristi u vašem proizvodu.

**Punjenje akumulatora (vidi sliku B)**

**Napomena:** Akumulator se isporučuje delimično napunjen. Da biste obezbedili punu snagu akumulatora, pre prve upotrebe potpuno napunite akumulator u punjaču.

Litijum-jonski akumulator može uvek da se puni, a da ne skрати njegov vek trajanja. Prekidanje postupka punjenja ne šteti akumulatoru.

Litijum-jonski akumulator je zaštićen od dubinskog pražnjenja sistemom „Electronic Cell Protection (ECP)“. Kada se akumulator isprazni, zaštitni sklop isključuje proizvod: Baštenski uređaj više ne radi.

**Napomena:** Mikro USB utičnica (**11**) za priključivanje mikro USB kabla (**9**) se nalazi u dršci.

Akumulator mora da se napuni kada pokazivač stanja punjenja akumulatora (**1**) svetli crveno. Isključite uređaj i napunite akumulator.

Spojite uređaj pomoću isporučenog mikro USB kabla (**9**) sa punjačem (**10**). Utaknite punjač (**10**) u utičnicu. Počinje postupak punjenja.

Tokom postupka punjenja se drška mašine greje. To je normalno.

Pokazivač stanja punjenja akumulatora (**1**) svetli crveno tokom postupka punjenja. Ako je akumulator potpuno napunjen, pokazivač stanja punjenja akumulatora (**1**) se gasi.

Odvajite punjač od električne mreže kada je postupak punjenja završen.

Obratite pažnju na uputstva za uklanjanje đubreta.

**Montaža/demontaža noža (vidi slike C)**

Pritisnite tipku za deblokiranje (**12**) i pomerite pokrov (**5**) prema nazad. Skinite pokrov (**5**) sa kućišta.

Preklopite nož (**6**)/(7) prema gore i zatim izvadite nož (**6**)/(7).

Usmerite izreze na nožu (**6**)/(7) prema klinovima za držanje i zatim preklopite nož (**6**)/(7) prema dole.

Ponovo stavite pokrov (**5**) i zatim ga pomerite prema napred dok se ne uglati.

**Režim rada**

- ▶ Proverite da li je pokrov USB utičnice (**2**) tokom rada zatvoren. Tako ćete izbeći ulazjenje prašine.
- ▶ Ne koristite oštećene noževe (npr. sa pukotinama itd.). Smesta zamenite oštećene noževe.



### Uključivanje/isključivanje (vidi sliku D)

Pritisnite blokadu uključivanje (4) i kada je ona aktivirana pritisnite prekidač za uključivanje/isključivanje (3).

Pustite blokadu uključivanja (4).

Kada pritisnete prekidač za uključivanje/isključivanje (3), lampica svetli zeleno.

### Pokazivač stanja punjenja akumulatora

| Lampica                                                                              | Kapacitet |
|--------------------------------------------------------------------------------------|-----------|
| Lampica svetli zeleno                                                                | 33–100 %  |
| Lampica svetli crveno dok je prekidač za uključivanje/isključivanje dopola pritisnut | 0–33 %    |

### Rezanje žive ograde (samo makaze za grmlje)

- Proverite da li je prilikom uklanjanja odsečenog materijala ili servisiranja proizvod isključen. Slučajno uključivanje može da uzrokuje teške povrede.

Pre početka rada proverite da li u živoj ogradi postoje skrivena strana tela kao što su npr. baštenske ograde. Mogu se rezati grane do debljine od maks. 8 mm. Pomerajte proizvod po liniji rezanja ravnomerno napred da biste doveli grane nožu. Dvostruki nosač noža omogućava rezanje u oba pravca ili njihanje od jedne do druge strane. Nakon upotrebe navucite štitnik noža.

### Preporučeno doba godine

Režite belogoričnu živu ogradu u junu i oktobru.

Režite crnogoričnu živu ogradu u aprilu i avgustu.

Režite četinare i druge brzo rastuće žive ograde od maja otprilike svakih 6 nedelja.

### Rezanje oko ivica (samo makaze za travu)

Vodite proizvod duž ivice travnjaka. Izbegavajte da nož izbegnete dođe u kontakt sa popločanim podovima, kamenjem ili baštenskim zidovima jer to značajno skraćuje vek trajanja noža.

Nakon upotrebe navucite štitnik noža.

## Rešavanje problema

| Simptomi                                                                                 | Mogući uzrok                                      | Rešenje                                                                                                                                         |
|------------------------------------------------------------------------------------------|---------------------------------------------------|-------------------------------------------------------------------------------------------------------------------------------------------------|
| Kratko trajanje rezanja po jednom punjenju akumulatora                                   | Akumulator se približava kraju svog veka trajanja | Kontaktirajte korisničku službu.                                                                                                                |
| Pokazivač punjenja akumulatora svetli crveno i baštenski uređaj ne može da se uključiti. | Temperatura akumulatora je previsoka              | Temperatura okruženja je previsoka. Ne izlažite baštenski uređaj direktnom sunčevom svetlu. Sačekajte 10–15 minuta da bi se akumulator ohladio. |

## Održavanje i servisiranje

### Održavanje, čišćenje i skladištenje

- Održavajte proizvod čistim da biste mogli dobro i sigurno da radite.

Ne odlažite druge predmete na baštenski uređaj.

Održavajte proizvod i prореze za provetravanje čistim da biste mogli dobro i sigurno da radite.

Nikada ne prskajte proizvod vodom.

Nikada ne uranjajte proizvod u vodu.

Čuvajte proizvod na bezbednom i suvom mestu, van dohvata dece.

Ne odlažite druge predmete na proizvod.

Pazite na to da su sve navrtke, klinovi i zavrtnji pritegnuti da bi bio moguć siguran rad sa proizvodom.

Proverite proizvod i radi bezbednosti zamenite istrošene ili oštećene delove.

Proverite da je delove koje treba zameniti proizvela firma

Bosch.

### Servis i saveti za upotrebu

Servis odgovara na vaša pitanja u vezi sa popravkom i održavanjem vašeg proizvoda kao i u vezi sa rezervnim delovima. Šematske prikaze i informacije u vezi rezervnih delova naći ćete i pod: **www.bosch-pt.com**

Bosch tim za konsultacije vam rado pomaže tokom primene, ukoliko imate pitanja o našim proizvodima i njihovom priboru.

Molimo da kod svih pitanja i naručivanja rezervnih delova neizostavno navedete broj artikla sa 10 brojčanih mesta prema tipskoj pločici proizvoda.

#### Srpski

Bosch Elektroservis  
Dimitrija Tucovića 59  
11000 Beograd  
Tel.: +381 11 644 8546  
Tel.: +381 11 744 3122  
Tel.: +381 11 641 6291  
Fax: +381 11 641 6293  
E-Mail: office@servis-bosch.rs  
www.bosch-pt.rs

**Dodatne adrese servisa pogledajte na:**

www.bosch-pt.com/serviceaddresses

**Transport**

Akumulatorske baterije koje sadrže litijum jon podležu zahtevima prava o opasnim materijama. Akumulatorske baterije korisnik može transportovati na drumu bez drugih pakovanja.

Kod slanja preko trećih lica (na primer vazdušnih transportom ili špedicijom) mora se obratiti pažnja na posebne zahteve u pogledu pakovanja i označavanja. Tada se kod pripreme paketa za slanje mora pozvati stručnjak za opasne materije.

**Uklanjanje đubreta**

Proizvode, akumulatore, pribor i pakovanja treba odvesti na ekološki savեսno recikliranje.



Proizvode i akumulatore/baterije ne bacajte u kućni otpad!

**Samo za EU-zemlje:**

Prema Evropskoj direktivi 2012/19/EU proizvodi koji nisu više upotrebljivi, a prema Evropskoj direktivi 2006/66/EZ akumulatori/baterije koje su neispravne ili istrošene moraju da se odvojeno sakupe i podvrgnu ekološkoj daljnjoj obradi.

**Akumulatorske baterije/baterije:****Li-jonska:**

Molimo da obratite pažnju na napomene u odeljku Transport (videti „Transport“, Strana 178).

- **Integrisane akumulatore sme da izvadi samo stručno osoblje radi zbrinjavanja.** Otvaranjem obloge kućišta proizvod može da se uništi.

Da biste izvadili akumulator iz proizvoda, držite proizvod uključeni dok se akumulator u potpunosti ne isprazni. Odmrite zavrtnje na kućištu i skinite posudu kućišta da biste izvadili akumulator. Da biste sprečili kratki spoj, odvojite priključke na akumulatoru pojedinačno jedan za drugim, a zatim izolujte polove. Čak i kad je akumulator potpuno ispranjen, u njemu može da postoji zaostali kapacitet koji može da se oslobodi u slučaju kratkog spoja.

# Slovenščina

## Varnostna navodila

**Razlaga simbolov**

Preberite si to navodilo za obratovanje.



Pazite na to, da ne boste poškodovali oseb v bližini zaradi tujkov, ki letijo naokoli.



Opozorilo: Ko izdelek obratuje, držite varno razdaljo do slednjega.



Izdelka ne uporabljajte, ko dežuje in ga ne izpostavljajte dežju.



Pozor: Rezilni nož po izklopu izdelka še nekaj časa teče naprej!



Ne približujte se nožem z rokami.

**Splošna varnostna navodila za električna orodja****⚠ OPOZORILO Preberite vsa varnostna opozorila, navodila, ilustracije in specifikacije, ki so priložene temu električnemu orodju.**

Če spodaj navedenih napotkov ne upoštevate, lahko pride do električnega udara, požara in/ali težke poškodbe.

**Vsa opozorila in napotke shranite, ker jih boste v prihodnje še potrebovali.**

Pojem električno orodje, ki se pojavlja v nadaljnjem besedilu, se nanaša na električna orodja z električnim pogonom (z električnim kablom) in na akumulatorska električna orodja (brez električnega kabla).

**Varnost na delovnem mestu**

- **Delovno mesto naj bo vedno čisto in dobro osvetljeno.** Nered in neosvetljena delovna mesta povečajo možnost nezgod.
- **Električnega orodja ne uporabljajte v okolju, v katerem lahko pride do eksplozije (prisotnost vnetljivih tekočin, plinov ali prahu).** Električna orodja povzročajo iskrenje, zaradi katerega se lahko prah ali hlapi vnamejo.
- **Ko uporabljate električno orodje, poskrbite, da v bližini ni otrok ali drugih oseb.** Odvračanje pozornosti lahko povzroči izgubo nadzora nad orodjem.

**Električna varnost**

- **Priključni vtič električnega orodja se mora prilegati vtičnici. Spreminjanje vtiča na kakršen koli način ni dovoljeno. Pri ozemljenih električnih orodjih ne uporabljajte adapterskih vtičev.** Nespremenjeni vtiči in ustrezne vtičnice zmanjšujejo tveganje električnega udara.
- **Izogibajte se telesnemu stiku z ozemljenimi površinami, kot so na primer cevi, grelci, hladilniki in pašniki.** Tveganje električnega udara je večje, če je vaše telo ozemljeno.
- **Prosimo, da napravo zavarujete pred dežjem ali vlago.** Vdor vode v električno orodje povečuje tveganje za električni udar.

- ▶ **Kabel uporabljajte pravilno.** Kabel zavarujte pred vročino, oljem, ostrimi robovi ali premikajočimi se deli. Poškodovani ali zapleteni kabli povečujejo tveganje električnega udara.
- ▶ **Kadar uporabljate električno orodje zunaj, uporabljajte samo kabelske podaljške, ki so primerni za delo na prostem.** Uporaba kabelskega podaljška, ki je primeren za delo na prostem, zmanjšuje tveganje za električni udar.
- ▶ **Če je uporaba električnega orodja v vlažnem okolju neizogibna, uporabljajte stikalo za zaščito pred kvarnim tokom.** Uporaba zaščitnega stikala zmanjšuje tveganje električnega udara.

#### Osebna varnost

- ▶ **Bodite pozorni, pazite kaj delate ter se dela z električnim orodjem lotite z razumom. Ne uporabljajte električnega orodja, če ste utrujeni oziroma če ste pod vplivom mamil, alkohola ali zdravil.** Trenutek nepazljivosti pri uporabi električnega orodja je lahko vzrok za resne telesne poškodbe.
- ▶ **Uporabljajte osebno zaščitno opremo. Vedno uporabljajte zaščito za oči.** Z uporabo zaščitne opreme, kot so protiprašna maska, varnostni čevlji, ki ne drsijo, čelada ali zaščita za sluh, v ustreznih okoliščinah zmanjšate nevarnost poškodb.
- ▶ **Preprečite nenameren vklop orodja. Pred priključitvijo električnega orodja na električno omrežje in/ali na akumulatorsko baterijo in pred dviganjem ali nošenjem se prepričajte, da je električno orodje izklopljeno.** Če električno orodje nosite in imate pri tem prst na stikalu ali pa orodje napajate, ko je stikalo v položaju za vklop, lahko pride do nesreče.
- ▶ **Odstranite vse ključke in izvijače za prilagajanje orodja, preden orodje vključite.** Ključ ali izvijač, ki ga ne odstranite z vrtečega se dela električnega orodja, lahko povzroči telesne poškodbe.
- ▶ **Ne precenjujte svojih sposobnosti. Ves čas trdno stojite in vzdržujte ravnovesje.** To omogoča boljši nadzor nad električnim orodjem v nepričakovanih situacijah.
- ▶ **Bodite primerno oblečeni. Ne nosite ohlapnih oblačil ali nakita. Las in oblačil ne približujte premikajočim se delom.** Ohlapna oblačila, nakit ali dolgi lasje se lahko ujamejo v premikajoče se dele.
- ▶ **Če imate na voljo naprave za priklop sesalnika za prah ali zbiralnih posod, se prepričajte, da so te ustrezno priključene.** Uporaba sistema za zbiranje prahu lahko zmanjša nevarnosti, povezane s prahom.
- ▶ **Naj seznanjenost z orodjem, ki jo pridobite s pogosto uporabo, ne bo razlog za to, da postanete lahkomišeln in ignorirate varnostna načela.** V delčku sekunde lahko nepozorno dejanje pripelje do hude poškodbe.

#### Uporaba in vzdrževanje električnega orodja

- ▶ **Električnega orodja ne preobremenjujte. Za delo uporabite ustrezno električno orodje.** Pravo električno

orodje bo delo opravilo bolje in varneje, in sicer s hitrostjo, za katero je bilo oblikovano.

- ▶ **Električnega orodja ne uporabljajte, če ga s stikalom ne morete vklopiti in izklopiti.** Vsako električno orodje, ki ga ni mogoče nadzirati s stikalom, je nevarno in ga je treba popraviti.
- ▶ **Izvlcite vtič iz vtičnice in/ali odstranite akumulatorsko baterijo, če je le mogoče, in odstranite ter shranite pribor, še preden se lotite popravila orodja.** Ti preventivni varnostni ukrepi zmanjšajo tveganje za nenamerni zagon aparata.
- ▶ **Ko električnih orodij ne uporabljate, jih shranite izven dosega otrok. Osebam, ki orodja ne poznajo ali niso prebrale teh navodil za uporabo, orodja ne dovolite uporabljati.** Električna orodja so nevarna, če jih uporabljajo neizkušene osebe.
- ▶ **Vzdržujte električna orodja in pribor. Prepričajte se, da so premikajoči se deli pravilno poravnani in da se ne zatikajo ter da deli niso polomljeni. Prav tako preverite, ali je na orodju še kaj drugega, kar bi lahko vplivalo na njegovo delovanje. Če je električno orodje poškodovano, mora biti pred uporabo popravljeno.** Slabo vzdrževana električna orodja so vzrok za mnoge nezgode.
- ▶ **Rezalna orodja naj bodo vedno ostra in čista.** Skrbno negovana rezalna orodja z ostrimi robovi se manj zatikajo in so lažje vodljiva.
- ▶ **Električna orodja, pribor, vsadna orodja in podobno uporabljajte v skladu s temi navodili. Pri tem upoštevajte delovne pogoje in dejavnost, ki jo boste opravljali.** Uporaba električnih orodij v namene, ki so drugačni od predpisanih, lahko privede do nevarnih situacij.
- ▶ **Ročaji in površine za prijemanje naj bodo suhe, čiste in brez olja ali maščobe.** Gladki ročaji in površine za prijemanje ne omogočajo varne uporabe in nadzora orodja v nepričakovanih situacijah.

#### Uporaba in vzdrževanje akumulatorskih orodij

- ▶ **Akumulatorske baterije polnite samo s polnilniki, ki jih priporoča proizvajalec.** Polnilnik, ki je namenjen določeni vrsti akumulatorskih baterij, se lahko vname, če ga boste uporabljali za polnjenje drugačnih akumulatorskih baterij.
- ▶ **V električnih orodjih uporabljajte le akumulatorske baterije, ki so zanje predvidene.** Uporaba drugih akumulatorskih baterij lahko povzroči telesne poškodbe ali požar.
- ▶ **Akumulatorska baterija, ki je ne uporabljate, ne sme priti v stik s kovinskimi predmeti, kot so pisarniške sponke, kovanci, ključi, žebliji, vijaki in drugi manjši kovinski predmeti, ki bi lahko povzročili premostitev kontaktov.** Kratek stik med akumulatorskimi kontakti ima lahko za posledico opekline ali požar.
- ▶ **V primeru napačne uporabe lahko iz akumulatorske baterije izteče tekočina. Izogibajte se stiku z njo. Če tekočina vseeno po naključju pride v stik s kožo, jo**

**sperite z vodo. Če pride tekočina v oči, poiščite zdravniško pomoč.** Iztekajoča akumulatorska tekočina lahko povzroči draženje ali opekline.

- ▶ **Ne uporabljajte poškodovanih ali prilagojenih akumulatorskih baterij oz. orodij.** Poškodovane ali prilagojene akumulatorske baterije se lahko nepredvidljivo obnašajo, kar lahko povzroči požar, eksplozijo ali tveganje za poškodbe.
- ▶ **Akumulatorske baterije ali orodja ne izpostavljajte ognju ali previsoki temperaturi.** Izpostavljenost ognju ali vročini nad 130 °C lahko povzroči eksplozijo.
- ▶ **Upoštevajte navodila za polnjenje in ne polnite akumulatorske baterije ali orodja pri temperaturi, ki je izven območja, navedenega v navodilih.** Če orodje polnite na nepravilen način ali pri temperaturah, ki so izven določenega območja, lahko pride do poškodb akumulatorske baterije, kar poveča tveganje za požar.

#### Servisiranje

- ▶ **Vaše električno orodje naj popravlja samo usposobljeno strokovno osebe, ki naj pri tem uporabi zgolj originalne rezervne dele.** S tem boste zagotovili, da bo orodje varno za uporabo.
- ▶ **Nikdar ne popravljajte poškodovanih akumulatorskih baterij.** Akumulatorske baterije naj popravlja le proizvajalec ali pooblaščen servisier.

#### Varnostna opozorila za škarje za živo mejo

- ▶ **Poskrbite, da bodo vsi deli telesa varno oddaljeni od noža. Med delovanjem nožev ne poskušajte odstranjevati rezalnega materiala in prav tako ne poskušajte držati materiala, ki ga nameravate odrezati.** Nožje se po izklopu še naprej premikajo. Le trenutek nepazljivosti pri uporabi škarij za živo mejo lahko privede do težkih poškodb.
- ▶ **Nosite škarje za živo mejo na ročaju, nožje naj bodo odklopljeni in pazite na to, da ne boste aktivirali katerega od vklopno/izklopnih stikal.** Pazljivost pri noženju škarij za živo mejo zmanjša tveganje nenamernega vklopa in posledično tudi nevarnost poškodb zaradi nožev.
- ▶ **Pri transportiranju in pred shranjevanjem morate na škarje za živo mejo vedno namestiti zaščitni pokrov.** Skrbno rokovanje s škarjami za živo mejo zmanjša nevarnost poškodb zaradi nožev.
- ▶ **Pri odstranjevanju zagozdenega rezalnega materiala morate zagotoviti, da je akumulator odstranjen ali nepovezan s kablji.** Nenamerni zagon škarij za živo mejo pri odstranjevanju zagozdenega rezalnega materiala ali pri vzdrževanju lahko povzroči težke poškodbe.
- ▶ **Škarje za živo mejo smete med delom držati le na izoliranem ročaju, saj lahko pride do dotika nožev s skritimi omrežnimi kablji orodja.** Stik nožev z napeljavo, ki je pod napetostjo, lahko povzroči, da so posledično tudi kovinski deli škarij za živo mejo pod napetostjo in to vodi do električnega udara.

- ▶ **Vsi omrežni kablji in vsa omrežna napeljava ne sme priti v stik z območjem rezanja.** Omrežni kablji ali napeljava je lahko skrita v grmovju ali v živi meji in jo lahko nož pomotoma prereže.
- ▶ **Škarij za živo mejo ne smete uporabljati med slabimi vremenskimi pogoji, še posebej ne v primeru, ko obstaja nevarnost udarca strele.** To zmanjša nevarnost udarca strele.

#### Varnostna opozorila za škarje za grmičevje/ travo

- ▶ Ta izdelek ni namenjen za uporabo s strani oseb (vključno z otroki) z omejenimi fizičnimi, senzoričnimi ali umskimi sposobnostmi ali pomanjkljivimi izkušnjami in/ali pomanjkljivim znanjem, razen v primeru, če jih nadzoruje oseba, ki je odgovorna za varnost ali pa če slednji s strani te odgovorne osebe dobijo navodila, kako se mora ta izdelek uporabljati. Nadzorujte otroke in zagotovite, da se slednji ne bodo igrali z izdelkom.
- ▶ Nikoli ne dovolite otrokom ali osebam, ki niso seznanjene s temi navodili, da bi uporabljale ta izdelek. Nacionalni predpisi morebiti omejujejo starost uporabnika. Kadar izdelek ni v uporabi, ga hranite izven dosega otrok.
- ▶ Za nezgode ali škodo, povzročeno na drugih osebah ali njihovi lastnini, je odgovoren uporabnik ali lastnik.
- ▶ Nikoli ne uporabljajte izdelka v primeru, ko se v neposredni bližini nahajajo osebe, še posebej otroci ali domače živali.
- ▶ Naprave ne uporabljajte v slabih vremenskih pogojih, še posebej pri bližajočih nevihtah.

- ▶ Izdelek uporabljajte le pri dnevni svetlobi ali dobri umetni svetlobi.
- ▶ Preglejte, če so pokrovi in zaščitne naprave nepoškodovani in pravilno montirani. Pred uporabo opravite morebiti potrebna vzdrževalna dela ali popravila.
- ▶ Vklonite motor le v primeru, ko se roke in noge ne bodo nahajale v bližini rezalnih nožev.
- ▶ Zaščitite se pred poškodbami in rok zaradi rezilnih nožev.
- ▶ Ne dotikajte se in ne vtikajte prevodnih predmetov (kot npr. vijačnikov ipd.) v Mikro USB-priključek.
- ▶ **Naprava vsebuje akumulatorsko baterijo, ki ni zamenljiva.**

#### Varnostna navodila za polnilne naprave

- ▶ Uporabe polnilne naprave nikoli ne dovolite otrokom, osebam z omejenimi fizičnimi, senzoričnimi ali umskimi sposobnostmi ali pomanjkljivimi izkušnjami in/ali pomanjkljivim znanjem in/ali osebam, ki s temi navodili niso seznanjene. Morebiti nacionalni predpisi omejujejo starost uporabnika.
- ▶ **Nadzorujte otroke.** Poskrbite, da se otroci ne bodo igrali s polnilnikom.
- ▶ **Polnilno napravo zavarujte pred dežjem ali vlago.** Vdor vode v polnilno napravo povečuje tveganje električnega udara.
- ▶ **Poskrbite za čistočo polnilnika.** Zaradi umazanije lahko pride do električnega udara.
- ▶ **Pred vsako uporabo preverite polnilno napravo in USB-kabel. V primeru poškodbe polnilne naprave ne smete uporabljati. Nikoli sami ne odpirajte polnilne naprave. Vsa popravila mora opraviti servisni center**

**Bosch.** Poškodovane polnilne naprave in USB-kabel povečajo tveganje električnega udara.

- ▶ **Ne uporabljajte polnilne naprave na lahko gorljivih površinah (npr. na papirju, tekstilu in podobnem) oziroma v okolju, kjer lahko pride do požara.** Pri polnjenju se polnilna naprava segreje – nevarnost požara.
- ▶ **Če je naprava poškodovana, lahko izstopijo škodljivi hlapi. Dovedite svež zrak in v primeru zdravstvenih težav poiščite zdravniško pomoč.** Ti hlapi lahko povzročijo draženje dihalnih poti

#### Simboli

Naslednji simboli so pomembni za branje in razumevanje navodila za obratovanje. Zapomnite si simbole in njihov pomen. Pravilna razlaga simbolov vam pomaga, da boste izdelek bolje in varneje uporabljali.

| Simbol                                                                              | Pomen                                                                     |
|-------------------------------------------------------------------------------------|---------------------------------------------------------------------------|
|    | Ko delate z izdelkom, morate vedno nositi zaščitna očala in trdno obutev. |
|    | Polnilno napravo uporabljajte le v prostorih, ki so suha.                 |
|    | Smer premikanja                                                           |
|    | Smer reakcije                                                             |
|   | Nosite zaščitne rokavice                                                  |
|  | Teža                                                                      |
|  | Vklop                                                                     |
|  | Izklop                                                                    |
|  | Kako je dovoljeno delati                                                  |
|  | Kako je prepovedano delati                                                |
|  | SLICK! Slišni zvok                                                        |
|  | Pribor/nadomestni deli                                                    |

#### Opis izdelka in storitev



##### Preberite varnostna navodila in opozorila.

Neupoštevanje varnostnih navodil in opozoril lahko povzroči električni udar, požar in/ali težke poškodbe.

Prosimo upoštevajte slike na zadnjem delu navodila za obratovanje.

**Namenska uporaba**

Vrtno orodje je namenjeno za izvajanje lahkih rezalnih del na grmovju in robovih trate.

**Komponente na sliki (glejte sliko A)**

- (1) Prikaz napoljenosti akumulatorske baterije
- (2) Pokrov mikro USB-priključka
- (3) Vklonno/izklonno stikalo
- (4) Protivklonna zapora vklonno/izklonnega stikala
- (5) Prekritje
- (6) Nastavek škarje za travo
- (7) Nastavek škarje za živo mejo
- (8) Ročaj (izolirana površina ročaja)
- (9) USB-kabel<sup>a)</sup>
- (10) Polnilna naprava<sup>a)</sup> (specifično glede na državo)
- (11) Mikro USB-priključek
- (12) Deblokirna tipka za prekritje

a) **Prikazan ali opisan pribor ni del standardnega obsega dobave. Celoten pribor je del našega programa pribora.**

**Tehnični podatki**

| EasyShear                                                                       |      | Škarje za travo        | Škarje za grmičevje    |
|---------------------------------------------------------------------------------|------|------------------------|------------------------|
| Številka izdelka                                                                |      | <b>3 600 H33 3..</b>   | <b>3 600 H33 3..</b>   |
| Nazivna napetost                                                                | V--- | 3,6                    | 3,6                    |
| Dolžina noža                                                                    | mm   | -                      | 120                    |
| Širina noža                                                                     | mm   | 80                     | -                      |
| Teža po EPTA-Procedure 01:2014                                                  | kg   | 0,46                   | 0,53                   |
| Priporočena temperatura okolice med polnjenjem                                  | °C   | 0... +45               | 0... +45               |
| Dovoljena temperatura okolice med delovanjem <sup>A)</sup> in med skladiščenjem | °C   | -10... +50             | -10... +50             |
| <b>Akum. baterija</b>                                                           |      | <b>Litijevo-ionska</b> | <b>Litijevo-ionska</b> |
| Nazivna napetost                                                                | V--- | 3,6                    | 3,6                    |
| Kapaciteta                                                                      | Ah   | 1,5                    | 1,5                    |
| Število akumulatorskih celic                                                    |      | 1                      | 1                      |
| <b>Polnilni kabel</b>                                                           |      |                        |                        |
| Številka izdelka                                                                |      | 1 607 000 CG9          | 1 607 000 CG9          |

A) omejena zmogljivost pri temperaturah pod 0 °C

**Polnilna naprava**

|                                       |    |  |                    |
|---------------------------------------|----|--|--------------------|
| Številka izdelka                      |    |  |                    |
|                                       | EU |  | 2 609 120 713      |
|                                       | UK |  | 2 609 120 718      |
| Polnilni tok                          | A  |  | 1,0                |
| Čas polnjenja (akumulator izpraznjen) | h  |  | 3,5                |
| Teža po EPTA-Procedure 01:2014        | kg |  | 0,03 <sup>A)</sup> |
| Zaščitni razred                       |    |  | □ / II             |

**A) specifično glede na državo**

Navedbe veljajo za nazivne napetosti [U] 230 V. Pri drugih napetostih in državno specifičnih izvedbah lahko te navedbe variirajo.

**Podatki o hrupu/tresljajih****Škarje za travo**

Merilne vrednosti hrupa izračunane v skladu z **EN 50636-2-94**.

Vrednost nivoja zračnega tlaka orodja, ki je ovrednoten z razredom A, je običajno manjša od 70 dB(A). Negotovost K = 3 dB.

Skupne vrednosti vibracij  $a_h$  (vektorska vsota treh smeri) in negotovost K izračunane v skladu z **EN 50636-2-94**:

$$a_h < 2,5 \text{ m/s}^2, K = 1,5 \text{ m/s}^2,$$

**Škarje za živo mejo**

Merilne vrednosti hrupa izračunane v skladu z **EN 62841-4-2**.

Vrednost nivoja zračnega tlaka orodja, ki je ovrednoten z razredom A, je običajno manjša od 70 dB(A). Negotovost K = 3 dB.

Skupne vrednosti vibracij  $a_n$  (vektorska vsota treh smeri) in negotovost K izračunane v skladu z **EN 62841-4-2**:

$$a_n < 2,5 \text{ m/s}^2, K = 1,5 \text{ m/s}^2,$$

Vrednosti nivoja tresljajev in hrupa, podane v teh navodilih, so bile izmerjene v skladu s standardiziranim merilnim postopkom in se lahko uporabljajo za medsebojno primerjavo električnih orodij. Primerne so tudi začasno oceno oddajanja tresljajev in hrupa.

Naveden nivo tresljajev in hrupa je določen na osnovi glavnih načinov uporabe električnega orodja. Pri uporabi orodja v drugačne namene, z drugačnimi nastavki ali pri nezadostnem vzdrževanju lahko nivo hrupa in tresljajev odstopa. To lahko obremenjenost s hrupom in tresljaji v celotnem obdobju uporabe občutno poveča.

Za natančnejšo oceno obremenjenosti s hrupom in tresljaji morate upoštevati tudi čas, ko je orodje izklopljeno, in čas, ko orodje deluje, vendar dejansko ni v uporabi. To lahko občutno zmanjša obremenjenost s hrupom in tresljaji, ki je razporejena na celotno obdobje uporabe.

Določite dodatne varnostne ukrepe za zaščito uporabnika pred vplivi tresljajev, npr. vzdrževanje električnega orodja in nastavkov, segrevanje rok, organizacija delovnih postopkov.

## Zagon

- ▶ **Uporabljajte samo polne naprave, ki so navedene v tehničnih podatkih.** Samo te polnilne naprave so usklajene z litij-ionsko akumulatorsko baterijo, ki jo uporabljate s svojim izdelkom.

## Polnjenje akumulatorske baterije (glejte sliko B)

**Napotek:** Akumulatorska baterija je pri dobavi delno napolnjena. Da bi lahko akumulatorska baterija razvila svojo polno zmogljivost, jo morate pred prvo uporabo v celoti napolniti v polnilni napravi.

Litij-ionsko akumulatorsko baterijo lahko kadarkoli napolnite, ne da bi pri tem skrajšali življenjsko dobo. Prekinitev postopka polnjenja akumulatorske baterije ne poškoduje.

Litij-ionska akumulatorska baterija je zaščiten pred prekomerno izpraznitvijo s sistemom elektronske zaščite celic "Electronic Cell Protection (ECP)". Pri izpraznjeni akumulatorski bateriji zaščitno stikalo izklopi izdelek: Vrtno orodje preneha delovati.

**Opozorilo:** Mikro-USB-priključek **(11)** za priključitev mikro USB-kabla **(9)** se nahaja v ročaju.

Akumulatorska baterija se mora napolniti, ko prikazovalnik napoljenosti akumulatorske baterije **(1)** sveti rdeče. Izklopite napravo in napolnite akumulatorsko baterijo.

Povežite napravo s pomočjo priloženega mikro USB-kabla **(9)** s polnilno napravo **(10)**. Vtaknite polnilno napravo **(10)** v vtičnico. Polnjenje se začne.

Med postopkom polnjenja se ročaj naprave segreje. To je normalno.

Prikaz stanja napoljenosti akum. baterije **(1)** med postopkom polnjenja sveti trajno rdeče. Če je akumulatorska baterija do konca napolnjena, se prikazovalnik napoljenosti akumulatorske baterije **(1)** izklopi.

Ko je polnilni postopek končan, ločite polnilno napravo z električnega omrežja.

Upoštevajte navodila za odstranjevanje.

## Montaža/demontaža rezilnih nožev (glejte slike C)

Pritisnite deblokirno tipko **(12)** in potisnite prekritje **(5)** nazaj. Snemite prekritje **(5)** z ohišja.

Obrnite rezalni nož **(6)/(7)** navzgor in vzemite rezalni nož **(6)/(7)** ven.

Usmerite utore na rezilnem nožu **(6)/(7)** na držalnih sornikih navzven in nato obrnite rezilni nož **(6)/(7)** navzdol.

Ponovno namestite prekritje **(5)** in ga nato potisnite naprej tako, da zaskoči.

## Delovanje

- ▶ Pazite na to, da bo prekritje USB-puše **(2)** med obratovanjem zaprto. Tako preprečite vnos prahu.
- ▶ Ne uporabljajte poškodovanih nožev (brez razpok itd.). Poškodovane nože morate zamenjati takoj.

## Vklop/izklop (glejte sliko D)

Pritisnite pritivklopno zaporo **(4)** in jo držite pritisnjeno ter istočasno aktivirajte vklopno/izklopno stikalo **(3)**.

Izpustite tipko **(4)**.

Ko aktivirate vklopno/izklopno stikalo **(3)** sveti LED trajno zeleno.

## Prikaz napoljenosti akumulatorske baterije

| LED                                                                      | Kapaciteta |
|--------------------------------------------------------------------------|------------|
| LED sveti trajno zeleno                                                  | 33–100 %   |
| LED sveti trajno rdeče, ko je vklopno/izklopno stikalo napol pritisnjeno | 0-33 %     |

## Rezanje žive meje (samo škarje za grmičevje)

- ▶ Pazite na to, da je pri odstranjevanju odrezanega materiala ali med vzdrževanjem izdelek izklopljen. Nenamerni vklop lahko povzroči težke poškodbe.

Pred pričetkom del preverite živo mejo na skrite tujke kot npr. vrtno ograje.

Možno je rezanje vej do debeline maks. 8 mm. Na rezalni liniji premikajte izdelek enakomerno naprej tako, da se bodo lahko veje premikale proti rezilnemu nožu. Dvostranska prečka z noži omogoča rezanje v obeh smereh ali pa nihanje od ene proti drugi strani.

Po uporabi ponovno nataknite zaščito rezilnih nožev.

## Letni časi, ki jih priporočamo za opravlila

Olistane žive meje rezajte v juniju in oktobru.



Rezajte žive meje iz lesa iglavcev v aprilu in avgustu.  
Konifere in druge hitrorastoče žive meje režite od maja naprej pribl. vsakih 6 tednov.

### Rezanje robov (samo škarje za travo)

Vodite izdelek vzdolž roba trate. Preprečite stik rezila s tlakovanimi podlagami, kamnom ali vrtnimi zidovi, saj lahko to občutno skrajša življenjsko dobo rezila.

Po uporabi ponovno natakните zaščito rezilnih nožev.

## Iskanje napak

| Simptomi                                                                               | Možen vzrok                                            | Odprava napake                                                                                                                                            |
|----------------------------------------------------------------------------------------|--------------------------------------------------------|-----------------------------------------------------------------------------------------------------------------------------------------------------------|
| Trajanje rezanja z enim polnjenjem akumulatorja je prekratko                           | Akumulatorska baterija se bliža koncu življenjske dobe | Kontaktirajte servisno službo.                                                                                                                            |
| Prikaz polnjenja akumulatorske baterije sveti rdeče in vrtnega orodja ni moč vklopiti. | Previsoka temperatura akumul. baterije                 | Temperatura okolice je previsoka. Vrtnega orodja ne izpostavljate sončni svetlobi. Počakajte 10-15 minut, da se bo akumulatorska baterija lahko ohladila. |

## Vzdrževanje in servisiranje

### Vzdrževanje, čiščenje in skladiščenje

- **Za dobro in varno delovanje morate poskrbeti za to, da bo izdelek vselej čist.**

Ne postavljajte nobenih drugih predmetov na vrtno orodje.

Za dobro in varno delovno uporabo morate poskrbeti za to, da bodo izdelek in njegove zračne odprtine vselej čiste in suhe.

Izdelka nikoli ne poškrpite z vodo.

Izdelka nikoli ne potopite pod vodo.

Izdelek hranite na varnem, suhem mestu, ki ni dostopno otrokom.

Ne postavljajte nobenih drugih predmetov na izdelek.

Za zagotovitev varnega dela z izdelkom poskrbite za trdni nased vseh matic, sornikov in vijakov.

Preverite izdelek in iz varnostnih razlogov nadomestite obrabljene ali poškodovane dele.

Poskrbite, da bodo vsi deli, ki jih boste zamenjali, izdelani pri podjetju Bosch.

### Servisna služba in svetovanje uporabnikom

Servis vam bo dal odgovore na vaša vprašanja glede popravila in vzdrževanja izdelka ter nadomestnih delov. Tehnične skice in informacije glede nadomestnih delov najdete na: **www.bosch-pt.com**

Boscheva skupina za svetovanje pri uporabi vam bo z veseljem odgovorila na vprašanja o naših izdelkih in pripadajočem priboru.

Ob vseh vprašanjih in naročilih rezervnih delov nujno sporočite 10-mestno številko na tipski ploščici izdelka.

#### Slovensko

Robert Bosch d.o.o.  
Verovškova 55a  
1000 Ljubljana  
Tel.: +00 803931

Fax: +00 803931

Mail : servis.pt@si.bosch.com

www.bosch.si

### Naslove drugih servisnih mest najdete na povezavi:

www.bosch-pt.com/serviceaddresses

### Transport

Za priložene litij-ionske akumulatorske baterije veljajo zahteve zakona o nevarnih snoveh. Uporabnik lahko akumulatorske baterije brez omejitev prevaža po cesti.

Pri pošilkah, ki jih opravijo tretje osebe (npr. zračni transport ali špedicija), je treba upoštevati posebne zahteve glede embalaže in oznak. Pri pripravi odpreme mora obvezno sodelovati strokovnjak za nevarne snovi.

### Odlaganje



Odpadne izdelke, akumulatorske baterije, pribor in embalažo morate reciklirati v skladu z varstvom okolja.



Izdelke in akumulatorskih/navadnih baterij ne smete odvreči med gospodinjske odpadke!

### Zgolj za države Evropske unije:

V skladu z Direktivo 2012/19/EU se morajo izdelki, ki niso več v uporabi ter v skladu z Direktivo 2006/66/ES se morajo okvarjene ali obrabljene akumulatorske baterije/baterije zbirati ločeno in se okolju prijazno reciklirati.

### Akumulatorske/običajne baterije:

#### Litijevi ioni:

Upoštevajte navodila v poglavju „Transport“ (glejte „Transport“, Stran 184).

- **Vgrajene akumulatorske baterije sme v namene odstranjevanja odpadkov odstraniti samo strokovnjak.** Pri odpiranju pokrova ohišja se izdelek lahko uniči.

Če želite akumulatorsko bateriju odstraniti iz električnoga orodja, uporabljajte orodje tako dolgo, da bo akumulatorska baterija popolnoma izpraznjena. Za odstranitev akumulatorske baterije izvijte vijake iz ohišja in snemite ohišje. Da preprečite kratak stik, priključke enega za drugim ločite od akumulatorske baterije in na koncu izolirajte pole. Tudi ko je akumulatorska baterija povsem izpraznjena, je v njej še nekaj kapacitete, ki se lahko sprosti v primeru kratkega stika.

## Hrvatski

### Sigurnosne napomene

#### Objašnjenje simbola



Pročitajte priručnik za uporabu.



Pobrnite se za to da izbačena strana tijela ne ozlijede osobe koje se nalaze u blizini.



Upozorenje: Održavajte sigurnu udaljenost od proizvoda tijekom njegovog rada.



Ne rabite proizvod na kiši ili ga izlažite kiši.



Pozor: Rezni nož nastavlja se kretati nakon isključivanja proizvoda!



Držite šake dalje od noža.

#### Uobičajena sigurnosna upozorenja za električne alate

**⚠ UPOZORENJE** Pročitajte sva sigurnosna upozorenja, upute, ilustracije i specifikacije koje se isporučuju s ovim električnim alatom. Nepoštivanje dolje navedenih uputa može uzrokovati električni udar, požar i/ili ozbiljne ozljede. **Sačuvajte sve napomene o sigurnosti i upute za buduću primjenu.**

Pojam „električni alat” u upozorenjima odnosi se na električne alata s priključkom na električnu mrežu (s mrežnim kabelom) i električne alate s napajanjem na akumulatorsku bateriju (bez mrežnog kabela).

#### Sigurnost na radnom mjestu

- ▶ **Održavajte radno mjesto čistim i dobro osvijetljenim.** Nered ili neosvijetljeno radno mjesto mogu uzrokovati nezgode.
- ▶ **Ne radite s električnim alatima u eksplozivnim atmosferama, primjerice onima u kojima ima zapaljivih tekućina, plinova ili prašine.** Električni alati proizvode iskre koje mogu zapaliti prašinu ili pare.
- ▶ **Tijekom upotrebe električnog alata djecu i druge osobe držite podalje od mjesta rada.** Svako odvratanje pozornosti može uzrokovati gubitak kontrole nad uređajem.

#### Električna sigurnost

- ▶ **Priključni utikač električnog alata mora odgovarati utičnici. Sve su preinake utikača zabranjene. Nemojte upotrebljavati adapterske utikače zajedno sa zaštitno uzemljenim električnim alatima.** Utikač na kojem nisu vršene preinake i odgovarajuća utičnica smanjuju opasnost od strujnog udara.
- ▶ **Izbjegavajte dodir tijela s uzemljenim površinama kao što su cijevi, radijatori, štednjaci i hladnjaci.** Opasnost od električnog udara je veća ako je vaše tijelo uzemljeno.
- ▶ **Električne alate držite dalje od kiše ili vlage.** Prodiranje vode u električni alat povećava opasnost od strujnog udara.
- ▶ **Ne zloupotrebjavajte priključni kabel. Nikada nemojte upotrebljavati priključni kabel za nošenje, vješanje električnog alata ili za izvlačenje utikača iz mrežne utičnice. Priključni kabel držite dalje od izvora topline, ulja, oštih rubova ili pomičnih dijelova uređaja.** Oštećen ili zapleten priključni kabel povećava opasnost od strujnog udara.
- ▶ **Ako s električnim alatom radite na otvorenom, upotrebljavajte isključivo produžni kabel prikladan za upotrebu na otvorenom.** Upotreba produžnog kabela prikladnog za rad na otvorenom smanjuje opasnost od strujnog udara.
- ▶ **Ako ne možete izbjeći upotrebu električnog alata u vlažnoj okolini, upotrijebite diferencijalnu strujnu zaštitnu sklopku.** Primjenom diferencijalne strujne zaštitne sklopke izbjegava se opasnost od strujnog udara.

#### Sigurnost ljudi

- ▶ **Budite pažljivi, pazite što činite i postupajte oprezno dok radite s električnim alatom. Nemojte upotrebljavati alat ako ste umorni ili pod utjecajem droga, alkohola ili lijekova.** Trenutak nepažnje kod upotrebe električnog alata može uzrokovati ozbiljne ozljede.
- ▶ **Nosite osobnu zaštitnu opremu. Uvijek nosite zaštitne naočale.** Nošenje osobne zaštitne opreme, kao što je maska za prašinu, zaštitna obuća s protukliznim potplatom, zaštitna kaciga ili štitnik za sluh, ovisno od vrste i primjene električnog alata, smanjuje opasnost od ozljeda.

- ▶ **Spriječite svako nehotično uključivanje uređaja. Prije nego što ćete utaknuti utikač u utičnicu i/ili staviti komplet baterija, provjerite je li električni alat isključen.** Ako kod nošenja električnog alata imate prst na prekidaču ili se uključen uređaj priključi na električno napajanje, to može dovesti do nezgoda.
- ▶ **Prije uključivanja električnog alata uklonite alate za podešavanje ili ključ.** Alat ili ključ koji se nalazi u rotirajućem dijelu uređaja može dovesti do nezgoda.
- ▶ **Izbjegavajte neobičajene položaje tijela. Zauzmite siguran i stabilan položaj tijela i u svakom trenutku održavajte ravnotežu.** Na taj način možete električni alat bolje kontrolirati u neočekivanim situacijama.
- ▶ **Nosite prikladnu odjeću. Ne nosite široku odjeću ni nakit. Kosu i odjeću držite dalje od pomičnih dijelova.** Široku odjeću, dugu kosu ili nakit mogu zahvatiti pomični dijelovi.
- ▶ **Ako uređaji imaju priključak za usisavače za prašinu, provjerite jesu li isti priključeni i mogu li se ispravno upotrebljavati.** Upotreba sustava za usisavanje može smanjiti mogućnost nastanka opasnih situacija koje uzrokuje prašina.
- ▶ **Nemojte postati previše bezbrižni i zanemariti sigurnosne upute zato što alat često upotrebljavate i smatrate da ste ga dobro upoznali.** Samo jedan trenutak nepažnje dovoljan je za nastanak ozbiljnih ozljeda.

#### Upotreba i održavanje električnog alata

- ▶ **Ne preopterećujte uređaj. Za svaki posao upotrebljavajte prikladan i za to predviđen električni alat.** S odgovarajućim električnim alatom posao ćete obaviti lakše, brže i sigurnije.
- ▶ **Nemojte upotrebljavati električni alat čiji je prekidač neispravan.** Električni alat koji se više ne može uključivati i isključivati opasan je i mora se popraviti.
- ▶ **Alat prije podešavanja, izmjene pribora i odlaganja isključite iz izvora napajanja i/ili izvadite komplet baterije, ako se vadi iz uređaja.** Ovim mjerama opreza izbjeći će se nehotično uključivanje električnog alata.
- ▶ **Električni alat koji ne upotrebljavate spremite izvan dosega djece. Rukovanje alatom zabranjeno je osobama koje nisu s njim upoznate ili koje nisu pročitale ove upute.** Električni alati su opasni ako s njima rade neiskusne osobe.
- ▶ **Redovno održavajte električne alate i pribor. Kontrolirajte rade li besprijekorno pomični dijelovi uređaja, jesu li zaglavljani, polomljeni ili oštećeni tako da to ugrožava daljnju upotrebu i rad električnog alata. Prije upotrebe oštećene dijelove treba popraviti.** Loše održavani električni alati uzrok su mnogih nezgoda.
- ▶ **Rezne alate održavajte ostrim i čistim.** Pažljivo održavani rezni alati s ostrim oštricama manje će se zaglavljivati i lakše se s njima radi.
- ▶ **Električni alat, pribor, radne alate, itd. upotrebljavajte prema ovim uputama i na način kako je to propisano za**

**određenu vrstu uređaja. Pritom uzmite u obzir radne uvjete i radove koje treba izvršiti.** Upotreba električnog alata za poslove izvan njegove predviđene upotrebe može dovesti do opasnih situacija.

- ▶ **Ručke i zahvatne površine održavajte suhima, čistima i pazite da na njih ne dospiju ulje ili mast.** Skliske ručke i zahvatne površine onemogućuju sigurno rukovanje i alat se teško kontrolira u neočekivanim situacijama.

#### Upotreba i održavanje akumulatorskih alata

- ▶ **Akumulatorsku bateriju punite isključivo punjačima koje preporučuje proizvođač.** Ako punjač predviđen za jednu određenu vrstu kompleta baterija rabite s drugim kompletom baterija, postoji opasnost od požara.
- ▶ **Električne alate upotrebljavajte isključivo s posebnim, namjenskim kompletima baterija.** Upotreba drugih kompleta baterija može dovesti do ozljeda i opasnosti od požara.
- ▶ **Komplete baterija dok ih ne upotrebljavate držite dalje od uredskih spajalica, kovanica, ključeva, čavala, vijaka ili drugih sitnih metalnih predmeta koji bi mogli uzrokovati premošćenje kontakata.** Kratki spoj između kontakata baterije može uzrokovati opekline ili požar.
- ▶ **Kod pogrešne primjene iz baterije može isteći tekućina. Izbjegavajte kontakt s ovom tekućinom. Kod slučajnog kontakta zahvaćeno mjesto treba isprati vodom. Ako vam tekućina uđe u oči, zatražite pomoć liječnika.** Tekućina istekla iz baterije može uzrokovati nadraženost kože i opekline.
- ▶ **Ne upotrebljavajte oštećene ili izmijenjene komplete baterija ni alate.** Oštećene ili izmijenjene baterije podložne su nepredvidivom ponašanju i mogu uzrokovati požar, eksploziju ili ozljede.
- ▶ **Držite alat i komplet baterija dalje od vatre i visokih temperatura.** Izlaganje vatri ili temperaturi višoj od 130 °C može uzrokovati eksploziju.
- ▶ **Poštujte sve upute za punjenje i komplet baterija i alat ne punite pri temperaturama izvan vrijednosti koje su propisane i navedene u uputama.** Nepravilno punjenje ili punjenje pri temperaturama višim od propisanih može oštetiti bateriju i povećati opasnost od požara.

#### Servisiranje

- ▶ **Popravak električnog alata prepustite kvalificiranom osoblju ovlaštenog servisa i isključivo s originalnim rezervnim dijelovima.** Tako će biti zajamčen siguran rad s uređajem.
- ▶ **Nikada ne servisirajte oštećene komplete baterija.** Servisiranje kompleta baterija smiju obavljati isključivo proizvođači i ovlašteni serviseri.

#### Sigurnosne napomene za škare za živicu

- ▶ **Držite sve dijelove tijela dalje od noža. Kada nož radi ne pokušavajte vaditi rezanu građu ili držati rezani materijal.** Noževi se nakon isključivanja nastavljaju kretati. Trenutak nepozornosti prilikom uporabe škara za živicu može uzrokovati teške ozljede.

- ▶ **Nosite škare za živicu za ruku kada nož miruje i pazite na to da ne pritisnete sklopke za uključivanje/isključivanje.** Pozorno nošenje škara za živicu smanjuje rizik od nenamjernog pokretanja i opasnosti od ozljeda od noževa koja time može nastati.
- ▶ **Prilikom transportiranja ili čuvanja škara za živicu uvijek navucite pokrov noža.** Pozornim rukovanjem škarama za živicu smanjuje se opasnost od ozljeda zbog noža.
- ▶ **Pobrinite se za to da su sve sklopke za uključivanje/isključivanje isključene i da je akumulator izvađen ili odvojen kada uklanjate zaglavljenu rezanu građu ili održavate uređaj.** Neočekivano pokretanja škara za živicu prilikom uklanjanja uglavljene rezane građe ili radova održavanja može uzrokovati teške ozljede.
- ▶ **Držite škare za živicu samo za izolirane prihvatne površine jer nož može doći u kontakt sa skrivenim električnim vodovima.** Kontakt noža s vodom pod naponom može metalne dijelove škara za živicu izložiti naponu i uzrokovati električni udar.
- ▶ **Držite sve mrežne kabele i vodove dalje od područja rezanja.** Mrežni kabele ili vodovi mogu biti skriveni u živicama ili grmovima i zbog toga se mogu slučajno odrezati nožem.
- ▶ **Ne rabite škare za živicu pri lošem vremenu, naročito kada postoji opasnost od udara munje.** To smanjuje opasnost od udara munje.

#### Sigurnosne napomene za škare za grmlje/travu

- ▶ Ovaj proizvod nije namijenjen za to da ga rabe osobe (uključujući djecu) sa smanjenim tjelesnim, osjetilnim ili mentalnim sposobnostima ili nedovoljnim iskustvom i/ili znanjem, osim ako ih nadzire osoba zadužena za njihovu sigurnost ili ako su od nje primili upute o uporabi proizvoda. Djecu bi trebalo nadzirati kako biste bili sigurni da se ne igraju proizvodom.
- ▶ Nikada ne dopustite uporabu proizvoda djeci ili osobama koje nisu upoznate s ovim uputama. Nacionalni propisi mogu propisivati minimalnu dob rukovatelja. Kada ga ne rabite, spremite proizvod na mjesto nepristupačno djeci.

- ▶ Rukovatelj je odgovoran za nezgode ili štete počinjene drugim ljudima ili njihovoj imovini.
- ▶ Nikada ne rabite proizvod ako se u neposrednoj blizini nalaze ljudi, a naročito djeca ili kućne životinje.
- ▶ Ne režite u lošim vremenskim uvjetima, naročito u slučaju nadolazećeg nevremena.
- ▶ Rabite proizvod samo pri danjem svjetlu ili dobroj umjetnoj rasvjeti.
- ▶ Provjerite jesu li pokrovi i zaštitne naprave neoštećeni i ispravno montirani. Prije uporabe obavite eventualno potrebne radove održavanja ili popravljanja.
- ▶ Uključite motor samo ako vaše šake i stopala nisu u blizini reznih noževa.
- ▶ Zaštitite se od ozljeda stopala i šaka uzrokovanih reznim noževima.
- ▶ Ne dodirujte i ne gurajte vodljive predmete (kao što su odvijač ili slično) u mikro USB utičnicu
- ▶ **U uređaju postoji akumulator koji nije moguće mijenjati.**

#### Sigurnosne napomene za punjače

- ▶ Nikada ne dopustite djeci, osobama s ograničenim tjelesnim, osjetilnim ili mentalnim sposobnostima, osobama bez dovoljno iskustva i/ili znanja i/ili osobama koje nisu upoznate s ovim uputama da rabe punjač. Nacionalni propisi mogu propisivati minimalnu dob rukovatelja.

- ▶ **Nadgledajte djecu.** Time se pobrinite za to da se djeca ne igraju punjačem.
- ▶ **Čuvajte punjač dalje od kiše ili vlage.** Prodiranje vode u punjač povećava rizik od električnog udara.
- ▶ **Punjač održavajte čistim.** Zbog nečistoće postoji opasnost od električnog udara.
- ▶ **Prije svake uporabe provjerite punjač i USB kabel. Ako uočite štetu, ne rabite punjač. Nikada ne otvarajte punjač sami. Sve popravke mora obaviti servisni centar tvrtke Bosch.** Oštećeni punjači i USB kabeli povećavaju rizik od električnog udara.
- ▶ **Ne rabite punjač na lako zapaljivim površinama (npr. papiru, tekstilima itd.) i u zapaljivoj okolini.** Zbog grijanja punjača koje nastaje prilikom punjenja postoji opasnost od požara.
- ▶ **U slučaju oštećenja uređaja mogu izlaziti pare. Provjetrite prostoriju, a u slučaju tegoba zatražite liječničku pomoć.** Pare mogu podražiti dišne putove

### Simboli

Sljedeći simboli važni su za čitanje i razumijevanje priručnika za uporabu. Zapamtite simbole i njihovo značenje. Ispravno tumačenje simbola pomoći će vam da bolje i sigurnije rabite proizvod.

| Simbol                                                                              | Značenje                                                                  |
|-------------------------------------------------------------------------------------|---------------------------------------------------------------------------|
|    | Uvijek nosite zaštitne naočale i čvrste cipele kada radite sa proizvodom. |
|  | Rabite punjač samo u zatvorenim prostorijama, u suhim uvjetima.           |
|  | Smjer kretanja                                                            |
|  | Smjer reakcije                                                            |
|  | Nosite zaštitne rukavice                                                  |
|  | Masa                                                                      |

### Tehnički podaci

| EasyShear                        |                | Škare za travu       | Škare za grmlje      |
|----------------------------------|----------------|----------------------|----------------------|
| Broj artikla                     |                | <b>3 600 H33 3..</b> | <b>3 600 H33 3..</b> |
| Nazivni napon                    | V <sub>~</sub> | 3,6                  | 3,6                  |
| Duljina noža                     | mm             | -                    | 120                  |
| Širina noža                      | mm             | 80                   | -                    |
| Masa prema postupku EPTA 01:2014 | kg             | 0,46                 | 0,53                 |

| Simbol                                                                            | Značenje                 |
|-----------------------------------------------------------------------------------|--------------------------|
|  | Uključivanje             |
|  | Isključivanje            |
|  | Dopuštena radnja         |
|  | Zabranjena radnja        |
| CLICK!                                                                            | Čujni zvuk               |
|  | Pribor/rezervni dijelovi |

### Opis proizvoda i radova



**Pročitajte sve sigurnosne napomene i upute.** Nepridržavanje sigurnosnih napomena i uputa može uzrokovati električni udar, požar i/ili teške ozljede.

Molimo pogledajte slike na stražnjem dijelu priručnika za uporabu.

### Namjenska uporaba

Vrtni uređaj namijenjen je za obavljanje lakih radova rezanja na grmovima i rubovima travnjaka.

### Prikazane komponente (vidi sliku A)

- (1) Pokazivač napunjenosti akumulatora
- (2) Pokrov mikro USB utičnice
- (3) Sklopka za uključivanje/isključivanje
- (4) Uklopni zapor sklopke za uključivanje/isključivanje
- (5) Pokrov
- (6) Nastavak škara za travu
- (7) Nastavak škara za živicu
- (8) Ručka (izolirana prihvatna površina)
- (9) USB kabel<sup>a)</sup>
- (10) Punjač<sup>a)</sup> (ovisno o državi)
- (11) Mikro USB utičnica
- (12) Tipka za deblokiranje pokrova

a) **Prikazan ili opisan pribor ne pripada standardnom opsegu isporuke. Potpuni pribor možete naći u našem programu pribora.**

| EasyShear                                                               |    | Škare za travu      | Škare za grmlje     |
|-------------------------------------------------------------------------|----|---------------------|---------------------|
| Preporučena okolna temperatura prilikom punjenja                        | °C | 0... +45            | 0... +45            |
| Dopuštena okolna temperatura prilikom rada <sup>A)</sup> i skladištenja | °C | -10... +50          | -10... +50          |
| <b>Akumulator</b>                                                       |    | <b>Litij-ionski</b> | <b>Litij-ionski</b> |
| Nazivni napon                                                           | V= | 3,6                 | 3,6                 |
| Kapacitet                                                               | Ah | 1,5                 | 1,5                 |
| Broj akumulatorskih ćelija                                              |    | 1                   | 1                   |
| <b>Kabel za punjenje</b>                                                |    |                     |                     |
| Broj artikla                                                            |    | 1 607 000 CG9       | 1 607 000 CG9       |

A) ograničeni učinak kod temperatura <0 °C

| Punjač                                   |    |                    |
|------------------------------------------|----|--------------------|
| Broj artikla                             |    |                    |
|                                          | EU | 2 609 120 713      |
|                                          | UK | 2 609 120 718      |
| Struja punjenja                          | A  | 1,0                |
| Vrijeme punjenja (ispražnjen akumulator) | h  | 3,5                |
| Masa prema postupku EPTA 01:2014         | kg | 0,03 <sup>A)</sup> |
| Razred zaštite                           |    | □/II               |

#### A) ovisno o državi

Podaci vrijede za nazivni napon [U] od 230 V. U slučaju odstupanja napona i u izvedbama specifičnim za dotičnu zemlju, ovi podaci mogu varirati.

## Informacije o buci i vibracijama

### Škare za travu

Izmjerene vrijednosti buke utvrđene su u skladu s normom **EN 50636-2-94**.

A-vrednovana razina zvučnog tlaka uređaja tipično je manja od 70 dB(A). Nesigurnost K = 3 dB.

Ukupne vrijednosti vibracija  $a_h$  (vektorski zbroj triju smjerova) i nesigurnost utvrđeni u skladu s normom

**EN 50636-2-94**:

$$a_h < 2,5 \text{ m/s}^2, K = 1,5 \text{ m/s}^2,$$

### Škare za živicu

Izmjerene vrijednosti buke utvrđene su u skladu s normom **EN 62841-4-2**.

A-vrednovana razina zvučnog tlaka uređaja tipično je manja od 70 dB(A). Nesigurnost K = 3 dB.

Ukupne vrijednosti vibracija  $a_h$  (vektorski zbroj triju smjerova) i nesigurnost utvrđeni u skladu s normom **EN 62841-4-2**:

$$a_h < 2,5 \text{ m/s}^2, K = 1,5 \text{ m/s}^2,$$

Razina titranja koja je navedena u ovim uputama i emisijska vrijednost buke izmjerene su sukladno normiranom postupku mjerenja te se mogu koristiti za međusobnu usporedbu električnih alata. Primjerene su i za privremenu procjenu emisije titranja i buke.

Navedena razina titranja i emisijska vrijednost buke predstavljaju glavne primjene električnog alata. Ako se ustvari električni alat koristi za druge primjene s radnim

alatima koji odstupaju od navedenih ili se nedovoljno održavaju, razina titranja i emisijska vrijednost buke mogu odstupati. Na taj se način može osjetno povećati emisija titranja i buke tijekom čitavog vremenskog perioda rada.

Za točnu procjenu emisija titranja i buke trebaju se uzeti u obzir i vremena, tijekom kojih je alat bio isključen ili je radio, ali se zapravo nije koristio. Na taj se način može osjetno smanjiti emisija titranja i buke tijekom čitavog vremenskog perioda rada.

Odredite dodatne sigurnosne mjere za zaštitu korisnika prije djelovanja titranja kao npr.: održavanje električnog alata i nastavaka, održavanje toplih ruku, organizacija tokova rada.

## Stavljanje u pogon

- **Rabite samo punjače navedene u tehničkim podatcima.** Samo su ti punjači usklađeni s litij-ionskim akumulatorom koji se rabi u vašem proizvodu.

### Punjenje akumulatora (vidi sliku B)

**Napomena:** Akumulator se isporučuje djelomično napunjen. Kako bi se zajamčio pun učinak akumulatora, prije prve uporabe potpuno napunite akumulator u punjaču.

Litij-ionski akumulator moguće je svakom trenutku napuniti, čime se ne skraćuje njegov vijek trajanja. Prekid postupka punjenja ne šteti akumulatoru.

Litij-ionski akumulator zaštićen je od dubinskog pražnjenja sustavom „Electronic Cell Protection (ECP)“. Kada se

akumulator isprazni, zaštitni sklop isključit će proizvod: Vrtni uređaj neće više raditi.

**Napomena:** Mikro USB utičnica **(11)** za priključivanje mikro USB kabela **(9)** nalazi se u ručki.

Akumulator je potrebno napuniti kada pokazuje napunjenosti akumulatora **(1)** svijetli crveno. Isključite uređaj i napunite akumulator.

Spojite uređaj isporučenim mikro USB kablom **(9)** s punjačem **(10)**. Utaknite punjač **(10)** u utičnicu. Počinje postupak punjenja.

Tijekom postupka punjenja ručka stroja se grije. To je normalno.

Pokazivač napunjenosti akumulatora **(1)** tijekom postupka punjenja svijetli crveno. Ako je akumulator potpuno napunjen, pokazivač napunjenosti akumulatora **(1)** se isključuje.

Odvojite punjač od električne mreže kada je postupak punjenja završen.

Pridržavajte se uputa za zbrinjavanje u otpad.

### Montiranje/demontiranje reznog noža (vidi slike C)

Pritisnite tipku za deblokiranje **(12)** i pomaknite pokrov **(5)** prema natrag. Skinite pokrov **(5)** s kućišta.

Preklopite rezni nož **(6)/(7)** prema gore, a zatim izvadite rezni nož **(6)/(7)**.

Usmjerite izreze na reznom nožu **(6)/(7)** prema zaticima za držanje, a zatim preklopite rezni nož **(6)/(7)** prema dolje.

Ponovno stavite pokrov **(5)**, a zatim ga pomaknite prema naprijed dok se ne uglati.

### Rad

- Pobrinite se za to da je pokrov USB utičnice **(2)** tijekom rada zatvoren. Tako ćete izbjeći ulazak prašine.
- Ne rabite oštećene noževe (npr. bez pukotina itd.). Odmah zamijenite oštećene noževe.

### Otklanjanje pogrešaka

| Simptomi                                                                             | Mogući uzrok                                        | Rješenje                                                                                                                                              |
|--------------------------------------------------------------------------------------|-----------------------------------------------------|-------------------------------------------------------------------------------------------------------------------------------------------------------|
| Kratko trajanje rezanja po punjenju akumulatora                                      | Akumulator se približava kraju svog vijeka trajanja | Obratite se servisnoj službi.                                                                                                                         |
| Pokazivač punjenja akumulatora svijetli crveno i vrtni uređaj nije moguće uključiti. | Temperatura akumulatora je previsoka                | Okolna temperatura je previsoka. Ne izlažite vrtni uređaj izravnoj sunčevoj svjetlosti. Pričekajte 10-15 minuta kako bi se akumulator mogao ohladiti. |

### Uključivanje/isključivanje (vidi sliku D)

Pritisnite uklopni zapor **(4)** i u pritisnutom stanju pritisnite sklopku za uključivanje/isključivanje **(3)**.

Pustite uklopni zapor **(4)**.

Kada pritisnete sklopku za uključivanje/isključivanje **(3)**, žaruljica svijetli zeleno.

### Pokazivač napunjenosti akumulatora

| Žaruljica                                                                                 | Kapacitet |
|-------------------------------------------------------------------------------------------|-----------|
| Žaruljica svijetli zeleno                                                                 | 33-100 %  |
| Žaruljica svijetli crveno kada je sklopka za uključivanje/isključivanje napola pritisnuta | 0-33 %    |

### Rezanje živice (samo škare za grmlje)

- Pobrinite se za to da je prilikom uklanjanja odrezanog materijala ili servisiranja proizvod isključen. Nenamjerno uključivanje može uzrokovati teške ozljede.

Prije početka rada provjerite postoje li skrivena strana tijela u živici kao što su npr. vrtno ograde.

Moguće je rezati grane debljine maks. 8 mm. Pomičite proizvod jednoliko po liniji rezanja kako biste grane dovoditi reznom nožu. Dvostrani nosač noža omogućava rezanje u oba smjera ili njišućim pokretima od jedne do druge strane. Nakon uporabe stavite štitnik reznog noža.

### Preporučena godišnja doba

Bjelogorične živice režite u lipnju i listopadu.

Crnogorične živice režite u travnju i kolovozu.

Četinjače i druge brzorastuće živice režite počevši od svibnja cca. svakih 6 tjedana.

### Rezanje rubova (samo škare za travu)

Vodite proizvod duž ruba travnjaka. Izbjegavajte da rezni nož dođe u kontakt s popločenim podovima, kamenjem ili vrtnim zidovima jer to znatno skraćuje vijek trajanja reznog noža. Nakon uporabe stavite štitnik reznog noža.



## Održavanje i servisiranje

### Održavanje, čišćenje i skladištenje

#### ► Održavajte proizvod čistim kako biste mogli dobro i sigurno raditi.

Ne stavljajte druge predmete na vrtni uređaj.

Održavajte proizvod i ventilacijske proreze čistima kako biste mogli dobro i sigurno raditi.

Nikada ne prskajte proizvod vodom.

Nikada ne uranjajte proizvod u vodu.

Skladištite proizvod na sigurnom, suhom mjestu i izvan doseg djece.

Ne stavljajte druge predmete na proizvod.

Pobrinite se za to da su sve matice, svornjaci i vijci učvršćeni kako bi bilo moguće sigurno raditi proizvodom.

Provjerite proizvod i radi sigurnosti zamijenite istrošene ili oštećene dijelove.

Pobrinite se za to da je rezervne dijelove proizvela tvrtka Bosch.

### Servisna služba i savjeti o uporabi

Naša servisna služba će odgovoriti na vaša pitanja o popravku i održavanju vašeg proizvoda, kao i o rezervnim dijelovima. Crteže u rastavljenom obliku i informacije o rezervnim dijelovima možete naći i na našoj adresi:

**www.bosch-pt.com**

Tim Bosch savjetnika o uporabi rado će odgovoriti na vaša pitanja o našim proizvodima i njihovom priboru.

U slučaju upita ili naručivanja rezervnih dijelova, molimo vas obavezno navedite 10-znamenkasti kataloški broj s tipske pločice proizvoda.

#### Hrvatski

Robert Bosch d.o.o PT/SHR-BSC

Kneza Branimira 22

10040 Zagreb

Tel.: +385 12 958 051

Fax: +385 12 958 050

E-Mail: RBKN-bsc@hr.bosch.com

www.bosch.hr

#### Ostale adrese servisa možete pronaći na:

www.bosch-pt.com/serviceaddresses

### Transport

Litij-ionske aku-baterije podliježu zakonu o transportu opasnih tvari. Korisnik bez ikakvih preduvjeta može transportirati aku-baterije cestovnim transportom.

Ako transport obavlja treća strana (npr. transport zrakoplovom ili špedicija), treba se pridržavati posebnih zahtjeva za ambalažu i označavanje. Kod pripreme ovakvih pošiljki za transport prethodno se treba savjetovati sa stručnjakom za transport opasnih tvari.

### Zbrinjavanje



Proizvode, akumulatore, pribor i pakiranja potrebno je odnijeti na ekološko recikliranje.



Ne bacajte proizvode i akumulatore/baterije u kućni otpad!

### Samo za zemlje EU:

U skladu s Europskom direktivom 2012/19/EU nefunkcionalne proizvode, a u skladu s Europskom direktivom 2006/66/EZ neispravne ili istrošene akumulatore/baterije potrebno je odvojeno prikupiti i ekološki zbrinuti.

### Aku-baterije/baterije:

#### Litij-ionske:

Pridržavajte se uputa u poglavlju Transport (vidi „Transport“, Stranica 191).

#### ► Integrirane akumulatore smije zbrinjavati samo stručno osoblje. Otvaranjem obloge kućišta proizvod se može uništiti.

Kako biste izvadili akumulator iz proizvoda, aktivirajte proizvod dok se akumulator potpuno ne isprazni. Odrvnite vijke na kućištu i skinite ljusku kućišta kako biste izvadili akumulator. Kako biste izbjegli kratki spoj, redom pojedinačno odvajajte priključke na akumulatoru, a zatim izolirajte polove. Čak i kada je potpuno ispražnjen, u akumulatoru postoji preostali kapacitet koji se može osloboditi u slučaju kratkog spoja.

## Eesti

## Ohutusnõuded

### Sümbolite selgitus



Lugege kasutusjuhend läbi.



Veenduge, et eemal paiskuvad võõrkehad ei vigasta läheduses viibivaid inimesi.



Hoiatus: Hoidke töötavast seadmest ohutusse kaugusse.



Ärge kasutage seadet vihmase ilmaga ega jätkke seda vihma kätte.



Tähelepanu: Lõiketera pöörleb edasi ka pärast tööriista väljalülitamist!



Hoidke käed lõiketeradest eemal.

## Üldised ohutusnõuded elektriliste tööriistade kasutamisel

### **⚠ HOIATUS** Lugege läbi kõik tööriistaga kaasas olevad ohutusnõuded ja juhised

ning tutvuge kõigi jooniste ja spetsifikatsioonidega.

Ohutusnõuete ja juhiste eiramise tagajärjeks võib olla elektrilöökk, tulekahju ja/või raskest vigastused.

**Hoidke kõik ohutusnõuded ja juhised edasiseks kasutamiseks hoolikalt alles.**

Ohutusnõuetes sisalduv mõiste "elektriline tööriist" käib nii vooluvõrku ühendatud (juhtmega) elektriliste tööriistade kui ka akutoitega (juhtmeta) elektriliste tööriistade kohta.

#### Ohutusnõuded tööpiirkonnas

- ▶ **Hoidke tööpiirkond puhas ja hästi valgustatud.** Korrastamata või valgustamata töökoht võib põhjustada õnnetusi.
- ▶ **Ärge kasutage elektrilist tööriista plahvatusohtlikus keskkonnas, kus leidub tuleohtlikke vedelikke, gaase või tolmu.** Elektrilistest tööriistadest lööb sädemeid, mis võivad tolmu või auru süüdata.
- ▶ **Elektrilise tööriista kasutamise ajal hoidke lapsed ja teised inimesed töökohest eemal.** Kui teie tähelepanu juhitakse kõrvale, võib seade teie kontrolli alt väljuda.

#### Elektriohutus

- ▶ **Elektrilise tööriista pistik peab pistikupessa sobima.** Pistiku kallal ei tohi teha mingeid muudatusi. Ärge kasutage kaitsemaandusega elektriliste tööriistade puhul adapterpistikuid. Muutmata pistikud ja sobivad pistikupesad vähendavad elektrilöögi ohtu.
- ▶ **Vältige kehalist kontakti maandatud pindadega, näiteks torude, radiaatorite, pliitide ja külmikutega.** Kui Teie keha on maandatud, on elektrilöögi oht suurem.
- ▶ **Kaitske elektrilist tööriista vihma ja niiskuse eest.** Kui elektrilisse tööriista on sattunud vett, on elektrilöögi oht suurem.
- ▶ **Ärge kasutage toitejuhet otstarbel, milleks see ei ole ette nähtud.** Ärge kasutage toitejuhet elektrilise tööriista kandmiseks, ülesriputamiseks või pistiku pistikupesast väljatõmbamiseks. Kaitske toitejuhet kuumuse, õli, teravate servade ja seadme liikuvate osade eest. Kahjustatud või keerduläinud toitejuhtmed suurendavad elektrilöögi ohtu.
- ▶ **Kui töötate elektrilise tööriistaga vabas õhus, kasutage ainult pikendusjuhtmeid, mis on ette nähtud kasutamiseks ka välistingimustes.** Välistingimustes kasutamiseks sobiva pikendusjuhtme kasutamine vähendab elektrilöögi ohtu.
- ▶ **Kui elektrilise tööriista kasutamine niiskes keskkonnas on vältimatu, kasutage rikkevoolukaitseülilitit.** Rikkevoolukaitseüliliti kasutamine vähendab elektrilöögi ohtu.

#### Inimeste turvalisus

- ▶ **Olge tähelepanelik, jälgige, mida teete, ning toimige elektrilise tööriistaga töötades kaalutletult.** Ärge

kasutage elektrilist tööriista, kui olete väsinud või uimastite, alkoholi või ravimite mõju all. Hetkeline tähelepanematus seadme kasutamisel võib põhjustada tõsiseid vigastusi.

- ▶ **Kandke isikukaitsevahendeid. Kandke alati kaitseprille.** Elektrilise tööriista tüübile ja kasutusalaile vastavate isikukaitsevahendite, näiteks tolumumaki, libisemiskindlate turvajalatsite, kaitsekiivri või kuulmiskaitsevahendite kasutamine vähendab vigastuste ohtu.
- ▶ **Vältige elektrilise tööriista soovimatut käivitamist. Enne pistiku ühendamist pistikupessa, aku ühendamist seadme külge, seadme ülestõstmist ja kandmist veenduge, et elektriline tööriist on välja lülitatud.** Kui hoiate elektrilise tööriista kandmisel sõrme lülilil või ühendate vooluvõrku sisselülitatud seadme, võivad tagajärjeks olla õnnetused.
- ▶ **Enne elektrilise tööriista sisselülitamist eemaldage tööriista küljest reguleerimis- ja mutrivõtmed.** Seadme pöörleva osa küljes olev reguleerimis- või mutrivõti võib põhjustada vigastusi.
- ▶ **Vältige ebataivalist tööasendit. Võtke stabiilne tööasend ja hoidke kogu aeg tasakaalu.** Nii saate elektrilist tööriista ootamatutes olukordades paremini kontrollida.
- ▶ **Kandke sobivat rõivastust. Ärge kandke laiu riideid ega ehteid. Hoidke juuksed ja rõivad seadme liikuvatest osadest eemal.** Liiga avarad riided, ehted või pikad juuksed võivad sattuda seadme liikuvate osade vahele.
- ▶ **Kui on võimalik paigaldada tolmueemaldus- ja tolmu kogumisseadiseid, veenduge, et need on seadmega ühendatud ja et neid kasutatakse õigesti.** Tolmueemaldusseadise kasutamine vähendab tolmust põhjustatud ohte.
- ▶ **Ärge muutuge tööriista sagedasest kasutamisest hooletuks ja ärge eirake ohutusnõudeid.** Hooletus võib sekundi murdosa jooksul kaasa tuua raskest vigastusi.

#### Elektriliste tööriistade hoolikas käsitsemine ja kasutamine

- ▶ **Ärge koormake seadet üle. Kasutage konkreetse töö tegemiseks ette nähtud elektrilist tööriista.** Sobiva elektrilise tööriistaga töötate ettenähtud jõudluspiirides efektiivsemalt ja ohutumalt.
- ▶ **Ärge kasutage elektrilist tööriista, mida ei saa lülitist sisse ja välja lülitada.** Elektriline tööriist, mida ei ole enam võimalik lülitist sisse ja välja lülitada, on ohtlik ning tuleb parandada.
- ▶ **Tõmmake pistik pistikupesast välja ja/või eemaldage seadmest aku, kui see on eemaldatav, enne seadme reguleerimist, tarvikute vahetamist ja seadme ärapanekut.** See ettevaatusabinõu väldib elektrilise tööriista soovimatut käivitamist.
- ▶ **Kasutusvälisel ajal hoidke elektrilisi tööriistu lastele kättesaamatus kohas ja ärge laske seadet kasutada isikutel, kes seadet ei tunne või pole lugenud**

**käesolevaid juhiseid.** Asjatundmatute isikute käes on elektrilised tööriistad ohtlikud.

- ▶ **Hoolidage elektrilisi tööriistu ja tarvikuid nõuetekohaselt. Kontrollige, kas seadme liikuvad osad töötavad veatult ega kiildu kiini ning veenduge, et seadme detailid ei ole murdunud või kahjustatud määral, mis mõjutab seadme töökindlust. Laske kahjustatud detailid enne seadme kasutamist parandada.** Paljude õnnetuste põhjuseks on halvasti hooldatud elektrilised tööriistad.
- ▶ **Hoidke löiketarvikud teravad ja puhtad.** Hoolikalt hooldatud, teravate lõikeservadega löiketarvikud kiilduvad harvemini kinni ja neid on lihtsam juhtida.
- ▶ **Kasutage elektrilist tööriista, lisavarustust, tarvikuid jne vastavalt käesolevatele juhistele, võttes arvesse töötingimusi ja teostatava töö iseloomu.** Elektriliste tööriistade nõuetevastane kasutamine võib põhjustada ohtlikke olukordi.
- ▶ **Hoidke käepidemed ja haardepinnad kuiva ja puhtana ning vabana õlist ja määrdeainetest.** Libedad käepidemed ja haardepinnad ei luba tööriista ohutult käsitseda ja ootamatutes olukordades kontrolli all hoida.

#### Akutööriistade hoolikas käsitsemine ja kasutamine

- ▶ **Laadige akusid ainult tootja poolt soovitatud laadimisseadmetega.** Laadimisseade, mis sobib teatud tüüpi akudele, muutub tuleohtlikuks, kui seda kasutatakse teiste akude laadimiseks.
- ▶ **Kasutage elektrilistes tööriistades ainult selleks ettenähtud akusid.** Teiste akude kasutamine võib põhjustada vigastusi ja tulekahjuohtu.
- ▶ **Kasutusvälisel ajal hoidke akusid eemal kirjklambritest, müntidest, võtmetest, naeltest, kruvidest või teistest väikestest metallsemetest, mis võivad akukontaktid omavahel ühendada.** Akukontaktide vahel tekkiva lühise tagajärjeks võivad olla põletused või tulekahju.
- ▶ **Väärkasutuse korral võib akuvedelik välja voolata; vältige sellega kokkupuudet. Juhusliku kokkupuute korral loputage kahjustatud kohta veega. Kui vedelik satub silma, pöörduge lisaks arsti poole.** Väljavoolav akuvedelik võib põhjustada nahaärritusi või põletusi.
- ▶ **Ärge kasutage akut ega tööriista, mis on kahjustada saanud või mida on modifitseeritud.** Kahjustada saanud või modifitseeritud akud võivad põhjustada tulekahju, plahvatus, kehavigastusi ja varalist kahju.
- ▶ **Kaitske akut ja elektrilist tööriista tule ja väga kõrgete temperatuuride eest.** Kokkupuude tulega või üle 130 °C temperatuuriga võib põhjustada plahvatus.
- ▶ **Järgige kõiki laadimisjuhiseid ja ärge laadige akut väljaspool juhistes määratletud temperatuurivahemikku.** Nõuetele mittevastav laadimine või laadimine väljaspool ettenähtud temperatuurivahemikku võib akut kahjustada ja suurendada tulekahju ohtu.

#### Teenindus

- ▶ **Laske elektrilist tööriista parandada ainult kvalifitseeritud spetsialistidel, kes kasutavad originaalvaruosi.** Nii tagate seadme püsivalt ohutu töö.
- ▶ **Ärge kunagi käideldage kahjustada saanud akusid.** Akusid võivad käidelda vaid tootja esindajad või volitatud hooldekeskuse töötajad.

#### Ohutusnõuded hekiäärde kasutamisel

- ▶ **Hoidke kõik kehaosad löiketerast eemal. Ärge püüdke mahalõigatud materjali eemaldada või lõigatavat materjali kinni hoida, kui löiketera liigub.** Löiketera pöörleb edasi ka pärast tööriista väljalülitamist. Kui hekiäärde kasutamisel hajub tähelepanu kasvõi hetkeks, võib see kaasa tuua raskeid kehavigastusi.
- ▶ **Kandke seiskunud löiketeraga hekiäärde, hoides seda käepidemest ja vältides sisse-välja-lülitile vajutamast.** Seadme hoolikas käsitsemine aitab vältida soovimatut käivitamise ohtu ja selle tagajärjel löiketerast põhjustatud vigastusi.
- ▶ **Transportimiseks ja hoiustamiseks katke hekiäärde löiketera alati kaitsekattega.** Hekiäärde hoolikas käsitsemine aitab vältida löiketerast põhjustatud vigastusi.
- ▶ **Veenduge, et kõik sisse-/välja-lülitid on välja lülitatud ja aku eemaldatud, kui asute kinnikiilunud toorikut eemaldama või seadet hooldama.** Hekiäärde ootamatu käivitamine kinnikiilunud materjali eemaldamise või hooldustööde ajal võib põhjustada raskeid vigastusi.
- ▶ **Hoidke hekiäärde kasutamise ajal ainult isoleeritud haardepindadest, sest löiketööriist võib tabada varjatud elektrijuhtmeid.** Löiketera kokkupuude pingestatud seadme metallosad ja põhjustada elektrilööki.
- ▶ **Hoidke kõik toitekaablid ja -juhtmed löikealast eemal.** Toitekaablid või -juhtmed võivad olla hekkides või põõsastes peidus ja löiketera võib need kogemata läbi lõigata.
- ▶ **Ärge kasutage hekiäärde halva ilmaga, iseäranis siis mitte, kui püsib välgutabamuse oht.** Sel moel väheneb piksetabamuse oht.

#### Ohutusnõuded põõsa-/murukäärde kasutamisel

- ▶ **Seadet ei tohi kasutada isikud (ega ka lapsed), kellel on füüsiline, sensoorne või vaimne puue või kes on kogemuslikult ja teadmistelt vähemvõimekad.** Sellised isikud võivad seadet kasutada üksnes ohutuse eest vastutava isiku pideva järelevalve all või siis, kui nad on

- seadme ohutu kasutusega kurssi viidud. Lapsi tuleb valvata ja tagada, et nad ei mängiks seadmega.
- ▶ Ärge lubage aiatööriista kasutada lastel ega kõrvalistel isikutel, kes ei ole kursis siinsete ohutusnõuetega. Siseriiklike õigusaktidega võib seadme kasutajale olla määratud vanusepiirang. Kasutusvälisel ajal hoidke seadet lastele kättesaamatus kohas.
  - ▶ Seadme käsitseja või kasutaja vastutab õnnetusjuhtumite ja teistele inimestele või nende varale tekitatud kahju eest.
  - ▶ Ärge kunagi kasutage seadet, mille vahetus läheduses viibivad teised inimesed, eeskätt lapsed või koduloomad.
  - ▶ Ärge trimmerdage halva ilmaga, iseäranis siis mitte, kui püsib äikeseoht.
  - ▶ Kasutage tööriista ainult päevalvalgel või hea kunstvalgustusega.
  - ▶ Kontrollige, kas katted ja kaitseseadised on kahjustamata ja õigesti paigaldatud. Enne kasutamist teostage vajalikud hooldus- ja remonttööd.
  - ▶ Lülitage mootor sisse ainult siis, kui Teie jalad ja käed ei asu löiketerade läheduses.
  - ▶ Kaitske enda ja käsi ja jalgu löiketerast põhjustatud vigastuste eest.
  - ▶ Ärge katsuge Micro-USB-pesa ega pistke sellesse elektrijuhtivusega esemeid (nagu kruvikeeraja vms).
  - ▶ **Seade on varustatud mittevahetatava akuga.**
- Ohutusnõuded akulaadijaga ümberkäimisel**
- ▶ Ärge lubage akulaadijat kasutada lastel ega isikutel, kelle füüsilised, tunnetuslikud või vaimsed võimed on piiratud või kellel puuduvad tööriista kasutamiseks vajalikud teadmised ja kogemused või kes ei ole tutvunud käesoleva kasutusjuhendiga. Siseriiklike õigusaktidega võib tööriista kasutajale olla määratud vanusepiirang.
  - ▶ **Ärge jätke lapsi järelevalveta.** Sellega tagate, et lapsed ei saa laadijaga lubamatult mängida.
  - ▶ **Hoidke laadijat vihma ja niiskuse eest.** Akulaadijas imibunud vesi suurendab elektrilöögiohtu.
  - ▶ **Hoidke laadimisseade puhas.** Määrumine suurendab elektrilöögi ohtu.
  - ▶ **Kontrollige enne iga kasutust laadijat ja USB-kaablit.** Tekkinud kahjustuse tuvastamisel ei tohi laadijat kasutada. Ärge võtke laadijat kunagi ise lahti. Kõiki remonttöid tohib teha üksnes Boschi teeninduskeskus. Kahjustatud laadijate ja USB-kaablite tõttu tõuseb elektrilöögioht.
  - ▶ **Ärge kasutage laadijat kunagi kergelt süttivatel pealispindadel (nt paberil, tekstiilil, jne) või kergelt süttivas keskkonnas.** Akulaadija kuumeneb laadimisel, mistõttu tekkib tulekahjuoht.
  - ▶ **Seadme kahjustamisel võib seadmest eralduda auru.** Õhutage ruumi ja pöörduge kaebuste korral arsti poole. Aur võib tekitada hingamisteede ärritusi
- Sümbolid**
- Kasutusjuhendi lugemisel ja mõistmisel on abiks järgmised sümbolid. Püüdke sümbolid ja nende tähendused meelde jätta. Sümbolite mõistmine aitab kasutada seadet tõhusamalt ja ohutumalt.

| Sümbol | Tähendus                                                            |
|--------|---------------------------------------------------------------------|
|        | Kandke seadmega töötades alati kaitseprille ja kinniseid jalatseid. |
|        | Kasutage laadijat üksnes kuivades siseruumides.                     |
|        | Liikumissuund                                                       |
|        | Reaktsioonisund                                                     |
|        | Kandke kaitsekindaid                                                |
|        | Kaal                                                                |
|        | Sisselülitamine                                                     |
|        | Väljalülitamine                                                     |
|        | Lubatud toiming                                                     |
|        | Keelatud toiming                                                    |
| CLICK! | Kuuldav heli                                                        |
|        | Tarvikud/varuosad                                                   |

## Toote kirjeldus ja kasutusjuhend



### Lugege kõik ohutusnõuded ja juhised läbi.

Ohutusnõuete ja -juhiste eiramine võib kaasa tuua elektrilöögi, tulekahju ja/või raskeid vigastusi.

Järgige kasutusjuhendi tagumises osas esitatud jooniseid.

### Nõuetekohane kasutamine

Aiatööriist on mõeldud põõsaste ja muruservade lõikamiseks.

### Joonisel näidatud komponendid (vt joonist A)

- (1) Aku laadimisoleku näit
- (2) Micro-USB-pesa kate
- (3) sisse-välja-lüliti
- (4) sisselülitustõkesti sisse-välja-lülitile
- (5) kate
- (6) murukääride otsak
- (7) hekikääride otsak
- (8) käepide (isoleeritud haardepind)
- (9) USB-kaabel<sup>a)</sup>
- (10) Laadija<sup>a)</sup> (länderspezifisch)
- (11) Mikro-USB-pesa
- (12) Katte lukust avamise nupp

a) Tarnekomplekt ei sisalda kõiki kasutusjuhendis olevatel joonistel kujutatud või kasutusjuhendis nimetatud lisatarvikuid. Lisatarvikute täieliku loetelu leiate meie lisatarvikute kataloogist.

## Tehnilised andmed

| EasyShear                                                          |                          | Murukäärid           | Põõsakäärid          |
|--------------------------------------------------------------------|--------------------------|----------------------|----------------------|
| Artiklikood                                                        |                          | <b>3 600 H33 3..</b> | <b>3 600 H33 3..</b> |
| Nimipinge                                                          | V $\overline{\text{--}}$ | 3,6                  | 3,6                  |
| Lõiketera pikkus                                                   | mm                       | -                    | 120                  |
| Lõiketera laius                                                    | mm                       | 80                   | -                    |
| Kaal EPTA-menetluse 01:2014 järgi                                  | kg                       | 0,46                 | 0,53                 |
| laadimise soovituslik ümbrustemperatuur                            | °C                       | 0... +45             | 0... +45             |
| lubatud ümbrustemperatuur käitamisel <sup>A)</sup> ja hoiustamisel | °C                       | -10... +50           | -10... +50           |
| <b>Aku</b>                                                         |                          | <b>liitium-ioon</b>  | <b>liitium-ioon</b>  |
| Nimipinge                                                          | V $\overline{\text{--}}$ | 3,6                  | 3,6                  |
| Mahtuvus                                                           | Ah                       | 1,5                  | 1,5                  |
| Akuelementide arv                                                  |                          | 1                    | 1                    |
| <b>Laadimiskaabel</b>                                              |                          |                      |                      |
| Artiklikood                                                        |                          | 1 607 000 CG9        | 1 607 000 CG9        |

A) piiratud võimsus temperatuuril <0 °C

### Laadija

Artiklikood

**Laadija**

|                                   |    |                    |
|-----------------------------------|----|--------------------|
|                                   | EL | 2 609 120 713      |
|                                   | UK | 2 609 120 718      |
| Laadimisvool                      | A  | 1,0                |
| Laadimisaeg (tühja aku puhul)     | h  | 3,5                |
| Kaal EPTA-menetluse 01:2014 järgi | kg | 0,03 <sup>A)</sup> |
| Kaitseklass                       |    | □ / II             |

**A) riigipõhine**

Andmed kehtivad nimipingel [U] 230 V. Teistsuguste pingete ja kasutusriigis spetsiifiliste mudelite puhul võivad toodud andmed varieeruda.

**Andmed müra/vibratsiooni kohta****Murukäärid**

Müraväärtused on mõõdetud vastavalt **EN 50636-2-94**.

Seadme A-korrigeeritud helirõhutase jääb üldjuhul alla 70 dB(A). Mõõtemääramatus K = 3 dB.

Vibratsioonitase  $a_h$  (kolme telje vektorsumma) ja mõõtemääramatus K on määratud vastavalt

**EN 50636-2-94:**

$$a_h < 2,5 \text{ m/s}^2, K = 1,5 \text{ m/s}^2,$$

**Hekikäärid**

Müraväärtused on mõõdetud vastavalt **EN 62841-4-2**.

Seadme A-korrigeeritud helirõhutase jääb üldjuhul alla 70 dB(A). Mõõtemääramatus K = 3 dB.

Vibratsioonitase  $a_h$  (kolme telje vektorsumma) ja mõõtemääramatus K on määratud vastavalt **EN 62841-4-2:**

$$a_h < 2,5 \text{ m/s}^2, K = 1,5 \text{ m/s}^2,$$

Selles juhendis toodud vibratsioonitaseme ja mürapäästu väärtused on mõõdetud standardset mõõtemetodit kasutades ja neid saab kasutada elektriliste tööriistade omavaheliseks võrdlemiseks. Need sobivad ka vibratsioonitaseme ja mürapäästu esialgseks hindamiseks.

Toodud vibratsioonitaseme ja mürapäästu väärtused on iseloomulikud elektrilise tööriista põhiliste rakenduste korral. Kui aga elektrilist tööriista kasutatakse muudes rakendustes, muude vahetatavate tööriistadega või ebapiisavalt hooldades, võivad vibratsioonitaseme ja mürapäästu väärtused nendest erineda. See võib kogu tööaja vibratsioonitaset ja mürapäästu tunduvalt suurendada.

Vibratsioonitaseme ja mürapäästu täpseks hindamiseks tuleb arvesse võtta ka aega, mil seade on välja lülitatud või mil seade on küll sisse lülitatud, kuid tegelikult tööle rakendamata. See võib kogu tööaja vibratsioonitaset ja mürapäästu tunduvalt vähendada.

Rakendage kasutaja kaitsmiseks vibratsiooni mõju eest täiendavaid kaitsemeetmeid, nagu näiteks: elektrilise tööriista ja vahetatavate tööriistade hooldus, kätespojenudus, töökorraldus.

**Kasutuselevõtt**

- **Kasutage üksnes tehnilistes andmetes nimetatud laadijaid.** Ainult nimetatud laadijad sobivad aiatööriistas kasutatud liitium-ioonaku laadimiseks.

**Aku laadimine (vt joonist B)**

**Märkus:** Aku tarnitakse osaliselt laetuna. Aku võimsuse tagamiseks laadige aku enne esmakasutust laadijas täiesti täis.

Liitiumioonakut saab laadida igal ajal, ilma et aku kasutamisega lüheneks. Laadimise katkestamine akut ei kahjusta.

Liitiumioonakut kaitseb täieliku tühjenemise eest akelementide elektrooniline kaitse „Electronic Cell Protection (ECP)“. Tühja akuga lülitub elektritööriist kaitsetülitist välja. Aiatööriist ei tööta enam.

**Märkus:** Micro-USB-pesa (**11**) Micro-USB-kaabli ühendamiseks (**9**) asub käepidemel.

Akut tuleb laadida siis, kui laadimisoleku näit (**1**) põleb punaselt. Lülitage seade välja ja laadige aku täis.

Ühendage seade kaasasoleva Micro-USB-kaabli (**9**) abil laadijaga (**10**). Ühendage laadija (**10**) pistikupesaga. Laadimine algab.

Masina käepide soojeneb laadimise ajal. See on tavapärane. Aku laadimisoleku näit (**1**) põleb laadimise ajal punaselt. Kui aku on täis laetud, siis lülitub aku laadimisoleku näit (**1**) välja.

Kui laadimine on lõppenud, katkestage laadija võrgutoide. Järgige kasutusressursi ammendanud seadmete käitlemise juhiseid.

**Lõiketera kokkupanek/mahavõtmine (vt jooniseid C)**

Vajutage lukust avamise nuppu (**12**) ja lükake kate (**5**) taha. Eemaldage korpusest kate (**5**).

Lükake lõiketera (**6**)/(7) üles ja võtke seejärel lõiketera (**6**)/(7) välja.

Joondage avased lõiketeral (**6**)/(7) hoidetihvtidel ja seejärel lükake lõiketera (**6**)/(7) alla.

Asetage kate (**5**) peale tagasi ja lükake see nüüd ette, kuni see lukustub.

**Töötamine**

- Veenduge, et USB-pesa (**2**) kate oleks seadme kasutamise ajal suletud. Sel moel tagate, et seadmesse ei sattuks tolmu.
- Ärge kasutage kahjustatud teri (nt pragudeta jne). Kahjustatud lõiketerad tuleb välja vahetada.

## Sisse-/väljalülitamine (vt joonist D)

Vajutage sisselülitustõkestit (4) ja hoidke seda alla, kui vajutate sisse-välja-lülitit (3).

Laske sisselülitustõkesti (4) lahti.

Kui vajutate sisse-välja-lülitit (3), jääb LED püsivalt põlema.

## Aku laadimiseleku näit

| LED                                                                                        | Mahtuvus |
|--------------------------------------------------------------------------------------------|----------|
| LED põleb püsivalt roheliselt                                                              | 33–100 % |
| LED põleb püsivalt punaselt, samal ajal kui sisse-välja-lüliti on poolenisti allavajutatud | 0–33 %   |

## Hekkide lõikamine (ainult pöösakääridega)

- ▶ Veenduge, et mahalõigatud materjali eemaldamisel ja seadme hooldamisel oleks seade välja lülitatud. Soovimatu sisselülitamine võib kaasa tuua raskeid vigastusi.

Kontrollige enne tööga alustamist hekki ja veenduge, et heki sees ei oleks võõrkehi, nt piirdeaeda.

## Veotsing

| Tunnusmärgid                                                              | Võimalik põhjus                | Abi                                                                                                                             |
|---------------------------------------------------------------------------|--------------------------------|---------------------------------------------------------------------------------------------------------------------------------|
| Lõikamiskestus on ühe akulaadimise kohta liiga lühike                     | Aku eluiga hakkab lõppema      | Pöörduge klienditeenindusse.                                                                                                    |
| Aku laadimiseleku näit põleb punaselt ja tööriista ei saa sisse lülitada. | Akumtemperatuur on liiga kõrge | Ümbrustemperatuur on liig kõrge. Ärge jätke tööriista otsese päikesekiirguse kätte. Oodake 10–15 minutit ja laske akul jahtuda. |

## Hooldus ja korrashoid

### Hooldus, puhastamine ja hoiustamine

- ▶ Hoidke aiatööriista puhas, et tagada tõrgeteta ja ohutu töö.

Ärge pange tööriista peale teisi esemeid.

Tõrgeteta ja ohutu töö tagamiseks hoidke aiatööriista ja selle ventilatsioonivavad puhtad.

Ärge pihustage kunagi tööriistale vett.

Ärge kastke kunagi aiatööriista vette.

Hoiustage aiatööriista ohutus, kuivas ja lastele ligipääsmatus kohas.

Ärge pange tööriista peale teisi esemeid.

Seadme tööohutuse tagamiseks veenduge, et kõik mutrid, poldid ja kruvid on kõvasti kinni keeratud.

Kontrollige seadet ja asendage tööohutuse tagamiseks kulunud ja kahjustatud osad uute vastu.

Veenduge, et varuosad pärinevad Boschilt.

Pöösakääridega saab lõigata kuni 8 mm jämedusi oksa. Suunake tööriista lõikekõrgusel ühtlaselt edasi, et oksad hoiaks lõiketera poole. Kahepoolne tera võimaldab lõigata mõlemas suunas või pendelliigutustega ühelt poolt teisele poole.

Kui olete seadme kasutamise lõpetanud, siis pange terakaitse peale.

## Soovituslikud aastaajad

Lehtpuuhekki lõigake juunis ja oktoobris.

Okaspuuhekki lõigake aprillis ja augustis.

Kiirekasvulisi hekke lõigake alates maikuust iga 6 nädala järel.

## Servade lõikamine (ainult murukääridega)

Juhtige tööriista piki muruserva. Veenduge, et lõiketera ei puutu kokku teesillutisega, kividega, aiapiiretega, sest see lühendab lõiketera kasutusiga oluliselt.

Kui olete seadme kasutamise lõpetanud, siis pange terakaitse peale.

## Müügiärgne teenindus ja kasutusala nõustamine

Klienditeeninduse töötajad vastavad teie küsimustele teie toote remondi ja hoolduse ning varuosade kohta. Joonised ja info varuosade kohta leiате ka veebisaidilt:

**www.bosch-pt.com**

Boschi nõustajad on meeleldi abiks, kui teil on küsimusi toodete ja lisatarvikute kasutamise kohta.

Päringute esitamisel ja varuosade tellimisel teatage meile kindlasti toote tüübisisilil olev 10-kohaline tootenumber.

### Eesti Vabariik

Teeninduskeskus

Tel.: (+372) 6549 575

Faks: (+372) 6549 576

E-posti: service-pt@lv.bosch.com

### Muud teeninduse aadressid leiате jaotisest:

www.bosch-pt.com/serviceaddresses

## Transport

Komplektis sisalduvate liitium-ioonakude suhtes kohaldatakse ohtlike ainete vedu reguleerivaid nõudeid.



Akude puhul on lubatud kasutajapoolne piiranguteta maanteeverdu.

Kolmandate isikute teostatava veo korral (nt õhuvedu või ekspedeerimine) tuleb järgida pakendi ja tähistuse osas kehtivaid erinõudeid. Sellisel juhul peab veose ettevalmistamisel alati osalema ohtlike ainete veo ekspert.

### Kasutuskõlbmatuks muutunud seadmete kaitlus



Aiatööriistad, akud, tarvikud ja pakendid tuleb keskkonnasäästlikult ringlusse võtta.



Ärge visake tööriistu ega akusid/patareid olmejäätme hulka!

### Üksnes EL liikmesriikidele:

Elektri- ja elektroonikaseadmete jäätmete kohta kehtiva Euroopa Liidu direktiivi 2012/19/EL ja direktiivi 2006/66/EÜ kohaselt tuleb defektsed või kasutusressursi ammendanud aiatööriistad ning akud/patareid eraldi kokku koguda ja keskkonnasäästlikult ringlusse võtta.

### Akud/patareid:

#### Li-Ion:

Järgige punktis Transport toodud juhiseid (vaadake „Transport“, Lehekülg 197).

#### ► Integreeritud akusid võivad kõrvaldamiseks eemaldada vaid vastava väljaõppega spetsialistid.

Korpuse katte avamine võib muuta seadme töökõlbmatuks.

Kui soovite akut tööriistast eemaldada, kasutage tööriista nii kaua, kuni aku on täiesti tühi. Keerake kruvid korpusest välja ja eemaldage aku väljavõtmiseks korpuse kate. Lühise vältimiseks lahutage aku kontaktid ükshaaval ja seejärel isoleerige poolused. Ka täieliku tühjenemise korral jääb aku veel vähesel määral pingestatuks ning võib osutada lühise tekke korral ohtlikuks.

## Latviešu

### Drošības noteikumi

#### Simbolu skaidrojums



Izlasiet šo lietošanas pamācību.



Sekoņiet, lai prom lidojošie priekšmeti nenodarītu kaitējumu tuvumā esošajām personām.



Brīdinājums: ieturiet drošu attālumu no izstrādājuma laikā, kad tas darbojas.



Nelietojiet dārza instrumentu lietus laikā un neatstājiet to lietū.



Ievērībai: Griezējasmens zināmu laiku turpina kustēties arī pēc izstrādājuma izslēgšanas!



Netuviniet rokas asmenim.

### Vispārēji drošības noteikumi elektroinstrumentiem

#### 4 BRĪDINĀ-JUMS

Izlasiet visus drošības noteikumus un instrukcijas, aplūkojiet ilustrācijas un iepazīstieties ar specifiskajām, kas tiek piegādātas kopā ar šo elektroinstrumentu. Šeit sniegto drošības noteikumu un instrukciju neievērošana var izraisīt aizdegšanos un būt par cēloni elektriskajam triecienam vai nopietnam savainojumam.

#### Pēc izlasišanas uzglabājiet šos noteikumus turpmāki izmantošanai.

Drošības noteikumos lietotais apzīmējums "elektroinstrumenti" attiecas gan uz Jūsu tīkla elektroinstrumentiem (ar elektrokabeļi), gan arī uz akumulatora elektroinstrumentiem (bez elektrokabeļi).

#### Drošība darba vietā

- **Uzturiet savu darba vietu tīru un labi apgaismotu.** Nekārtīgās un tumšās vietās var viegli notikt nelaimes gadījums.
- **Nedarbiniet elektroinstrumentus sprādzienbīstamā atmosfērā, piemēram, viegli uzliesmojošu šķidrumu tuvumā un vietās ar paaugstinātu gāzu vai putekļu saturu gaisā.** Darba laikā elektroinstrumenti nedaudz dzirksteļo, un tas var izsaukt viegli degošu putekļu vai tvaiku aizdegšanos.
- **Darbinot elektroinstrumentu, neļaujiet bērniem un nepiederošām personām tuvoties darba vietai.** Citu personu klātbūtne var novērst uzmanību, kā rezultātā jūs varat zaudēt kontroli pār elektroinstrumentu.

#### Elektrodrošība

- **Elektroinstrumenta kontaktdakšai jābūt piemērotai elektrotīkla kontaktlīgzdai. Kontaktdakšas konstrukciju nedrīkst nekādā veidā mainīt. Nelietojiet kontaktdakšas adapterus, ja elektroinstrumenti caur kabeli tiek savienoti ar aizsargzēmējuma ķēdi.** Neizmainītas konstrukcijas kontaktdakša, kas piemērota kontaktlīgzdai, ļauj samazināt elektriskā trieciena saņemšanas risku.
- **Nepieļaujiet ķermeņa daļu saskaršanos ar saņemtiem priekšmetiem, piemēram, ar caurulēm, radiatoriem, plītiem vai ledusskapjiem.** Pieskaroties saņemtiem virsmām, pieaug risks saņemt elektrisko triecienu.

- ▶ **Nelietojiet elektroinstrumentu lietus laikā, neturiet to mitrumā.** Mitrumam iekļūstot elektroinstrumentā, pieaug risks saņemt elektrisko triecienu.
- ▶ **Nenoslogojiet kabeli. Neizmantojiet kabeli, lai elektroinstrumentu nestu, vilktu vai atvienotu no elektrotīkla kontaktligzdas. Sargājiet kabeli no karstuma, eļļas, asām malām un kustošām daļām.** Bojāts vai samezģļojies elektrokabelis var būt par cēloni elektriskā trieciena saņemšanai.
- ▶ **Darbinot elektroinstrumentu ārpus telpām, izmantojiet tā pievienošanai vienīgi ārpostelpu lietošanai derīgus pagarinātājkabeļus.** Lietojot elektrokabeļi, kas piemērots darbam ārpus telpām, samazinās elektriskā trieciena saņemšanas risks.
- ▶ **Ja elektroinstrumentu tomēr nepieciešams darbināt vietās ar paaugstinātu mitrumu, pievienojiet to elektrobarošanas ķēdēm, kas aizsargātas ar noplūdes strāvas aizsargreleju (RCD).** Lietojot noplūdes strāvas aizsargreleju, samazinās risks saņemt elektrisko triecienu.

#### Personiskā drošība

- ▶ **Strādājot ar elektroinstrumentu, saglabājiet paškontroli un rikojieties saskaņā ar veselo saprātu. Pārtrauciet darbu, ja jūtaties noguris vai arī atrodaties narkotiku, alkohola vai medikamentu iespaidā.** Strādājot ar elektroinstrumentu, pat viens neuzmanības mirklis var būt par cēloni nopietnam savainojumam.
- ▶ **Lietojiet individuālo darba aizsargapriekojumu. Darba laikā vienmēr nēsājiet aizsargbrilles.** Individuālā darba aizsargapriekojuma (putekļu maskas, neslidošu apavu un aizsargķiveres vai ausu aizsargu) lietošana noteiktos apstākļos ļaus samazināt savainošanās risku.
- ▶ **Nepieļaujiet elektroinstrumenta patvaļīgu ieslēgšanos. Pirms elektroinstrumenta pievienošanas elektrotīklam, akumulatora ievietošanas vai izņemšanas, kā arī pirms elektroinstrumenta pārņemšanas pārlicinieties, ka tas ir izslēgts.** Pārnesot elektroinstrumentu, ja pirksts atrodas uz ieslēdzēja, kā arī pievienojot to elektrobarošanas avotam laikā, kad elektroinstrumentu ir ieslēgts, var viegli notikt nelaimes gadījums.
- ▶ **Pirms elektroinstrumenta ieslēgšanas izņemiet no tā regulējošos rīkus vai atslēgas.** Regulējošais rīks vai atslēga, kas ieslēgšanas brīdī atrodas elektroinstrumenta kustīgajās daļās, var radīt savainojumu.
- ▶ **Nesniedzieties pārāk tālu. Jebkurā situācijā saglabājiet līdzsvaru un stingru stāju.** Tas atvieglos elektroinstrumenta vadīšanu neparedzētās situācijās.
- ▶ **Nēsājiet darbam piemērotu apģērbu. Darba laikā nenēsājiet brīvi plandošas drēbes un rotaslietas. Netuviniet garus matus un drēbes kustošām daļām.** Valīgas drēbes, rotaslietas un gari mati var iekļerties kustošajās daļās.
- ▶ **Ja elektroinstrumenta konstrukcija ļauj tam pievienot putekļu uzsūkšanas vai savākšanas, nodrošiniet, lai tā būtu pievienota un tiktu pareizi lietota.** Pielietojot

putekļu savākšanu, samazinās to kaitīgā ietekme uz veselību.

- ▶ **Nepaļaujieties uz iemaņām, kas iegūtas, bieži lietojot instrumentus, neieslīgstiet pašapmierinātībā un neignorējiet instrumenta drošas lietošanas principus.** Neuzmanīgas rīcības dēļ dažās sekundes daļās var gūt nopietnu savainojumu.

#### Saudzīga apiešanās un darbs ar elektroinstrumentiem

- ▶ **Nepārsllogojiet elektroinstrumentu. Ikvienam darbam izvēlieties piemērotu elektroinstrumentu.** Elektroinstrumentu darbojas labāk un drošāk pie nominālās slodzes.
- ▶ **Nelietojiet elektroinstrumentu, ja to ar ieslēdzēja palīdzību nevar ieslēgt un izslēgt.** Elektroinstrumentu, ko nevar ieslēgt un izslēgt, ir bīstams lietošanai un to nepieciešams remontēt.
- ▶ **Pirms elektroinstrumenta regulēšanas, piederumu nomaiņas vai novietošanas uzglabāšanai atvienojiet tā elektrokabeļa kontaktdakšu no barojošā elektrotīkla vai izņemiet no tā akumulatoru, ja tas ir izņemams.** Šādi iespējams novērst elektroinstrumenta nejaušu ieslēgšanos.
- ▶ **Ja elektroinstrumentu netiek lietots, uzglabājiet to piemērotā vietā, kur elektroinstrumentu nav sasniedzams bērniem un personām, kuras neprot ar to rīkoties vai nav iepazinušas ar šiem noteikumiem.** Ja elektroinstrumentu lieto nekompetentas personas, tas var apdraudēt cilvēku veselību.
- ▶ **Savlaicīgi apkalpojiet elektroinstrumentus un to piederumus. Pārbaudiet, vai kustīgās daļās nav nobīdījušas un ir droši iestiprinātas, vai kāda no daļām nav salauzta un vai nepastāv jebkuri citi apstākļi, kas varētu nelabvēlīgi ietekmēt elektroinstrumenta darbību. Ja elektroinstrumentu ir bojāts, nodrošiniet, lai tas pirms lietošanas tiktu izremontēts.** Daudzi nelaimes gadījumi notiek tāpēc, ka elektroinstrumentu pirms lietošanas nav pienācīgi apkalpoti.
- ▶ **Uzturiet griezošos darbinstrumentus asus un tīrus.** Rūpīgi kopti elektroinstrumenti, kas apgādāti ar asiem griezējinstrumentiem, ļauj strādāt daudz ražīgāk un ir vieglāk vadāmi.
- ▶ **Lietojiet vienīgi tādus elektroinstrumentus, piederumus, darbinstrumentus utt., kas atbilst šeit sniegtajiem norādījumiem, ņemot vērā arī konkrētos lietošanas apstākļus un veicamā darba raksturu.** Elektroinstrumentu lietošana citiem mērķiem, nekā tiem, kuriem to ir paredzējis ražotājs, ir bīstama un var novest pie neparedzamām sekām.
- ▶ **Uzturiet elektroinstrumenta rokturus un noturvirsmas sausas, tīras un brīvas no eļļas un smērvielām.** Slideni rokturi un noturvirsmas traucē efektīvi rīkoties ar elektroinstrumentu un to droši vadīt neparedzētās situācijās.

### Saudzīga apiešanās un darbs ar akumulatora elektroinstrumentiem

- ▶ **Akumulatoru uzlādei lietojiet tikai ražotāja norādīto uzlādes ierīci.** Ikvienu uzlādes ierīci ir paredzēta tikai noteikta tipa akumulatoram, un mēģinājums to lietot cita tipa akumulatoru uzlādei var novest pie uzlādes ierīces un/vai akumulatora aizdegšanās.
- ▶ **Lietojiet elektroinstrumentos tikai tiem īpaši paredzētus akumulatorus.** Cita tipa akumulatoru lietošana var būt par cēloni savainojumam vai novest pie elektroinstrumenta un/vai akumulatora aizdegšanās.
- ▶ **Laikā, kad akumulators netiek lietots, nepieļaujiet, lai tā kontakti saskartos ar saspraudēm, monētām, atslēgām, naglām, skrūvēm vai citiem nelieliem metāla priekšmetiem, kas varētu veidot savienojumu starp kontaktiem, izraisot īsslēgumu.** Īsslēgums starp akumulatora kontaktiem var radīt apdegumus un izraisīt aizdegšanos.
- ▶ **Nepareizi lietojot akumulatoru, no tā var izplūst šķidrās elektrolīts; nepieļaujiet tā nonākšanu saskarē ar ādu.** Ja tas tomēr ir nejausi noticis, noskalojiet elektrolītu ar ūdeni. Ja elektrolīts nonāk acīs, meklējiet ārsta palīdzību. No akumulatora izplūdušais elektrolīts var izsaukt ādas iekaisumu vai pat apdegumu.
- ▶ **Nelietojiet akumulatoru vai elektroinstrumentu, ja tas ir bojāts vai modificēts.** Bojāti vai modificēti akumulatori var radīt neparedzētas situācijas, kuru rezultātā var notikt aizdegšanās vai sprādziens, kā arī var rasties savainojuma risks.
- ▶ **Neturiet elektroinstrumentu vai akumulatoru uguns tuvumā vai vietā ar augstu temperatūru.** Elektroinstrumenta vai akumulatora atrašanās uguns tuvumā vai vietā, kur temperatūra pārsniedz 130 °C, var izraisīt sprādzienu.
- ▶ **Ievērojiet visas uzlādēšanas instrukcijas un neuzlādējiet akumulatoru vai elektroinstrumentu pie temperatūras, kas atrodas ārpus instrukcijā norādīto pieļaujamo temperatūras vērtību diapazona robežām.** Uzlādējot akumulatoru neatbilstošā veidā vai pie temperatūras, kas atrodas ārpus pieļaujamo temperatūras vērtību diapazona robežām, tas var tikt bojāts, kā arī var pieaugt aizdegšanās risks.

### Apkalpošana

- ▶ **Nodrošiniet, lai elektroinstrumenta remontu veiktu kvalificēts personāls, nomaīnai izmantojot vienīgi identiskas rezerves daļas.** Tikai tā ir iespējams panākt un saglabāt vajadzīgo darba drošības līmeni.
- ▶ **Nekādā gadījumā neveiciet bojātu akumulatoru apkalpošanu.** Akumulatoru apkalpošanu drīkst veikt tikai ražotājs vai tā pilnvaroti servisa speciālisti.

### Drošības noteikumi dzīvzoga šķērēm

- ▶ **Netuviniet ķermeņa daļas asmenim.** Ja asmens atrodas kustībā, **nemēģiniet noņemt apgriezto materiālu vai turēt apgriežamo materiālu.** Asmens zināmu laiku turpina kustēties arī pēc izstrādājuma

izslēgšanas! Lietojot dzīvzoga šķēres, pat viens neuzmanības mirklis var kļūt par cēloni nopietnam savainojumam.

- ▶ **Pārnēsiet dzīvzoga šķēres aiz roktura laikā, kad to asmens nekustas, un pie tam sekojiet, lai netiktu nospiests instrumenta ieslēdzējs.** Uzmanīgi pārnēsot dzīvzoga šķēres, samazinās to nejaušas ieslēgšanās risks un līdz ar to arī savainošanās briesmas, pieskaroties asmeņiem.
- ▶ **Transportējot vai uzglabājot dzīvzoga šķēres, vienmēr uzvelciet uz instrumenta asmeņu pārsegu.** Rūpīga apiešanās ar dzīvzoga šķērēm ļauj samazināt savainošanās briesmas, pieskaroties asmeņiem.
- ▶ **Pirms iestrēgušo atgrīzumu izņemšanas vai instrumenta apkopes pārliecinieties, ka visi tā ieslēdzēji ir izslēgti un akumulators ir noņemts vai atvienots no instrumenta.** Dzīvzoga šķēru pēkšņa ieslēgšanās laikā, kad to asmeņi tiek atbrīvoti no iestrēgušā apgriežamā materiāla vai arī notiek instrumenta apkalpošana, v ar izraisīt smagus savainojumus.
- ▶ **Turiet dzīvzoga šķēres vienīgi aiz izolētajām noturvismām, jo to asmens var nonākt saskarē ar slēptiem spriegumnesošiem vadiem.** Asmeņim skarot spriegumnesošus vadus, spriegums var nonākt arī uz dzīvzoga šķēru metāla daļām un izraisīt elektriskā trieciena saņemšanu.
- ▶ **Sekojiet, lai instrumenta elektrokabelis vai citi spriegumnesoši vadi nešķērsotu apgriešanas vietu.** Instrumenta elektrokabelis vai citi spriegumnesoši vadi var nejauši iepīties dzīvzoga vai krūmu zaros, un asmens tos var pārgriezt.
- ▶ **Nelietojiet dzīvzoga šķēres sliktos laika apstākļos un jo īpaši tad, ja tuvojās pērkona negaiss.** Tas ļaus samazināt zibens spēriena briesmas.

### Drošības noteikumi krūmu un zāles šķērēm

- ▶ Šis dārza instruments nav paredzēts, lai to lietotu personas (tai skaitā bērni) ar samazinātām fiziskajām, sensorajām vai garīgajām spējām vai nepietiekošu pieredzi un/vai nepietiekošām zināšanām, izņemot gadījumus, kad instrumenta lietošana notiek par minēto personu drošību atbildīgas personas uzraudzībā vai saņemot no tās norādījumus, kā lietojams instruments. Nodrošiniet bērniem pienācīgu uzraudzību, sekojiet, lai

- viņi nesāktu rotaļāties ar dārza instrumentu.
- ▶ Neļaujiet lietot dārza instrumentu bērniem vai personām, kas nav iepazinušās ar šiem norādījumiem. Minimālais vecums instrumenta lietotājiem tiek noteikts atbilstoši nacionālajai likumdošanai. Laikā, kad dārza instruments netiek lietots, uzglabājiet to vietā, kas nav sasniedzama bērniem.
  - ▶ Instrumenta lietotājs nes atbildību par kaitējumu, kas tā darbības rezultātā tiek nodarīts citām personām vai viņu īpašumam.
  - ▶ Nekad nelietojiet izstrādājumu, ja darba vietas tiešā tuvumā atrodas citas personas, īpaši bērni, vai mājdzīvnieki.
  - ▶ Neveiciet trimēšanu sliktos laika apstākļos un jo īpaši tad, ja tuvojas neaizsargāts gaiss.
  - ▶ Lietojiet dārza instrumentu tikai diennakts gaišajā laikā vai arī labā mākslīgajā apgaismojumā.
  - ▶ Pārbaudiet, vai nav bojāti un ir pareizi nostiprināti visi paredzētie pārsegi un aizsargierīces. Pirms instrumenta lietošanas nodrošiniet, lai tam tiktu veikti vajadzīgie apkalpošanas un remonta darbi.
  - ▶ Ieslēdziet motoru vienīgi tad, ja jūsu rokas un kājas atrodas drošā attālumā no griezējasmens.
  - ▶ Sargieties no savainojumiem, ko var radīt roku un kāju saskaršanās ar griezējasmēni.
  - ▶ Neievietojiet Mikro USB pieslēgvietā elektrovadošus priekšmetus (piemēram, skrūvgriezi vai citu tam līdzīgu priekšmetu) un nepieskarieties pieslēgvietai ar šādiem priekšmetiem.
  - ▶ **Instrumenti satur akumulatoru, kas nav nomaināms.**
- Drošības noteikumi uzlādes ierīcēm**
- ▶ Nekad neļaujiet lietot uzlādes ierīci bērniem, personām ar ierobežotām psihiskajām, sensorajām un garīgajām spējām vai ar nepietiekošu pieredzi un/vai ar nepietiekošām zināšanām un/vai personām, kas nav iepazinušās ar šiem norādījumiem. Minimālais vecums dārza instrumentu lietotājiem tiek noteikts atbilstoši nacionālajai likumdošanai.
  - ▶ **Uzraugiet bērnus.** Tas ļaus nodrošināt, lai bērni nerotaļātos ar uzlādes ierīci.
  - ▶ **Sargājiet uzlādes ierīci no lietus vai mitruma.** Uzlādes ierīcē iekļūstot mitrumam, pieaug risks saņemt elektrisko triecienu.
  - ▶ **Uzturiet uzlādes ierīci tīru.** Netīrumi var radīt elektriskā trieciena saņemšanas briesmas.
  - ▶ **Ik reizi pirms lietošanas pārbaudiet uzlādes ierīci un USB kabeli.** Atklājot bojājumu, pārtrauciet lietot uzlādes ierīci. Neatveriet uzlādes ierīci saviem spēkiem. Visi nepieciešamie remonta darbi jāveic Bosch servisa centrā. Lietojot bojātu uzlādes ierīci un USB kabeli, pieaug elektriskā trieciena saņemšanas risks.
  - ▶ **Nedarbiniet uzlādes ierīci, ja tā ir novietota uz viegli degoša materiāla (piemēram, uz papīra, tekstilmateriāla u. c.); nedarbiniet uzlādes ierīci ugunsnedrošos apstākļos.** Uzlādes ierīces darbības laikā no tās izdalās siltums, palielinot aizdegšanās iespēju.
  - ▶ **Ja instruments ir bojāts, no tā var izdalīties dūmi.** Šādā gadījumā izvēdiniet telpu ar svaigu gaisu un, ja rodas sarežģījumi, griezieties pie ārsta. Izgarojumi var izraisīt elpošanas ceļu kairinājumu

## Simboli

Tālāk aplūkoto simbolu nozīmi ir svarīgi zināt, lai varētu lasīt un pareizi izprast šo lietošanas pamācību. Iegaumējiet šos simbolus un to nozīmi. Simbolu pareiza interpretēšana palīdzēs Jums labāk un drošāk lietot izstrādājumu.

| Simbols | Nozīme                                                                         |
|---------|--------------------------------------------------------------------------------|
|         | Strādājot ar izstrādājumu, vienmēr nēsājiet aizsargbrilles un stabilus apavus. |
|         | Lietojiet uzlādes ierīci tikai sausās telpās.                                  |
|         | Kustības virziens                                                              |
|         | Reakcijas virziens                                                             |
|         | Nēsājiet aizsargcimdus                                                         |
|         | Svars                                                                          |
|         | Ieslēgšana                                                                     |
|         | Izslēgšana                                                                     |
|         | Atļauta darbība                                                                |
|         | Neatļauta darbība                                                              |
|         | Ir sadzirdams troksnis                                                         |
|         | Piederumi / rezerves daļas                                                     |

## Tehniskie dati

| EasyShear                                                                                 |                | Zāles šķēres         | Krūmu šķēres         |
|-------------------------------------------------------------------------------------------|----------------|----------------------|----------------------|
| Izstrādājuma numurs                                                                       |                | <b>3 600 H33 3..</b> | <b>3 600 H33 3..</b> |
| Nominālais spriegums                                                                      | V <sub>~</sub> | 3,6                  | 3,6                  |
| Asmeņu garums                                                                             | mm             | -                    | 120                  |
| Apgriešanas platums                                                                       | mm             | 80                   | -                    |
| Svars atbilstoši EPTA-Procedure 01/2014                                                   | kg             | 0,46                 | 0,53                 |
| Ieteicamā apkārtējā gaisa temperatūra uzlādes laikā                                       | °C             | 0... +45             | 0... +45             |
| Pieļaujamā apkārtējā gaisa temperatūra darbības laikā <sup>A)</sup> un uzglabāšanas laikā | °C             | -10... +50           | -10... +50           |
| <b>Akumulators</b>                                                                        |                | <b>litija-jonu</b>   | <b>litija-jonu</b>   |
| Nominālais spriegums                                                                      | V <sub>~</sub> | 3,6                  | 3,6                  |
| Ietilpība                                                                                 | Ah             | 1,5                  | 1,5                  |
| Akumulatora elementu skaits                                                               |                | 1                    | 1                    |

## Izstrādājuma un tā funkciju apraksts



**Izlasiet visus drošības noteikumus un norādījumus instrumenta lietošanai.** Drošības noteikumu un lietošanas norādījumu neievērošana var būt par cēloni elektriskā trieciena saņemšanai, kā arī izraisīt

aizdegšanos un/vai rasīt smagu savainojumu.

Lūdzam ņemt vērā lietošanas pamācības beigās parādītos attēlus.

### Pielietojums

Dārza instruments ir paredzēts viegliem krūmu apgriešanas un zāliena malu apdares darbiem.

### Attēlotās sastāvdaļas (attēls A)

- (1) Akumulatora uzlādes indikators
- (2) Mikro USB pieslēgvietas pārsegs
- (3) Ieslēdzējs
- (4) Taustiņš ieslēdzēja atbloķēšanai
- (5) Pārsegs
- (6) Zāles šķēru asmeņu bloks
- (7) Dzīvžoga šķēru asmeņu bloks
- (8) Rokturis (ar izolētu noturvirsmu)
- (9) USB kabelis<sup>a)</sup>
- (10) Uzlādes ierīce<sup>a)</sup> (atkarībā no valsts)
- (11) Mikro-USB pieslēgvietā
- (12) Atbrīvošanas taustiņš pārsegam

a) **Šeit attēlotie vai aprakstītie piederumi neietilpst standarta piegādes komplektā. Pilns pārskats par izstrādājuma piederumiem ir sniegts mūsu piederumu katalogā.**

| EasyShear              | Zāles šķēres  | Krūmu šķēres  |
|------------------------|---------------|---------------|
| <b>Uzlādes kabelis</b> |               |               |
| Izstrādājuma numurs    | 1 607 000 CG9 | 1 607 000 CG9 |

A) samazināta jauda pie temperatūras <0 °C

| Uzlādes ierīce                          |    |                    |
|-----------------------------------------|----|--------------------|
| Izstrādājuma numurs                     |    |                    |
|                                         | EK | 2 609 120 713      |
|                                         | UK | 2 609 120 718      |
| Uzlādes strāva                          | A  | 1,0                |
| Uzlādes laiks (tukšam akumulatoram)     | h  | 3,5                |
| Svars atbilstoši EPTA-Procedure 01:2014 | kg | 0,03 <sup>A)</sup> |
| Aizsardzības klase                      |    | □ / II             |

#### A) atkarībā no valsts

Parametri ir sniegti nominālajam spriegumam [U] 230 V. Elektroinstrumentiem, kas paredzēti zemākam spriegumam vai ir modificēti atbilstoši nacionālajiem standartiem, šie parametri var atšķirties.

## Informācija par troksni un vibrāciju

### Zāles šķēres

Izmērītās trokšņa parametru vērtības ir noteiktas atbilstoši standartam **EN 50636-2-94**.

Pēc A raksturlielnes izsvērtais instrumenta radītā trokšņa skaņas spiediena līmenis tipiskā gadījumā nepārsniedz 70 dB(A). Mērījumu izkliede K = 3 dB.

Izstrādājum radīto svārstību paātrinājuma vērtība  $a_h$  (vektoru summa trijos virzienos) un izkliede K ir noteikta atbilstoši standartam **EN 50636-2-94**:

$$a_h < 2,5 \text{ m/s}^2, K = 1,5 \text{ m/s}^2,$$

### Dzīvzoga šķēres

Izmērītās trokšņa parametru vērtības ir noteiktas atbilstoši standartam **EN 62841-4-2**.

Pēc A raksturlielnes izsvērtais instrumenta radītā trokšņa skaņas spiediena līmenis tipiskā gadījumā nepārsniedz 70 dB(A). Mērījumu izkliede K = 3 dB.

Izstrādājum radīto svārstību paātrinājuma vērtība  $a_h$  (vektoru summa trijos virzienos) un izkliede K ir noteikta atbilstoši standartam **EN 62841-4-2**:

$$a_h < 2,5 \text{ m/s}^2, K = 1,5 \text{ m/s}^2,$$

Šajā pamācībā norādītais vibrācijas līmenis un instrumenta radītā trokšņa vērtība ir izmērīta atbilstoši standartā noteiktajai procedūrai un var tikt izmantota elektroinstrumentu savstarpējai salīdzināšanai. To var izmantot arī vibrācijas un trokšņa radītās papildu slodzes iepriekšējai novērtēšanai.

Šeit norādītais svārstību līmenis un instrumenta radītā trokšņa vērtība ir attiecināma uz elektroinstrumenta galvenajiem pielietojuma veidiem. Ja elektroinstruments tiek lietots netipiskiem mērķiem, kopā ar netipiskiem darbinstrumentiem vai nav vajadzīgajā veidā apkalpots, tā svārstību līmenis un radītā trokšņa vērtība var atšķirties no šeit norādītajām vērtībām. Tas var ievērojami palielināt svārstību un trokšņa radīto papildu slodzi kopējam darba laika posmam.

Lai precīzi izvērtētu svārstību un trokšņa radīto papildu slodzi zināmam darba laika posmam, jāņem vērā arī laiks, kad elektroinstruments ir izslēgts vai arī darbojas, taču faktiski netiek izmantots paredzētā darba veikšanai. Tas var ievērojami samazināt svārstību un trokšņa radīto papildu slodzi kopējam darba laika posmam.

Veiciet papildu pasākumus, lai pasargātu strādājošo personu no vibrācijas kaitīgās iedarbības, piemēram, savlaicīgi veiciet elektroinstrumenta un darbinstrumentu apkalpošanu, uzturiet rokas siltas un pareizi plānojiet darbu.

## Uzsākot lietošanu

- **Izmantojiet vienīgi sadaļā “Tehniskie parametri” norādīto uzlādes ierīci.** Vienīgi šī uzlādes ierīce ir piemērota jūsu izstrādājumā izmantojamajai litija-jonu akumulatora uzlādei.

### Akumulatora uzlāde (attēls B)

**Norāde:** Akumulators tiek piegādāts daļēji uzlādētā stāvoklī. Lai akumulators spētu nodrošināt pilnu jaudu, tas pirms pirmās lietošanas pilnīgi jāuzlādē uzlādes ierīcē.

Litija-jonu akumulatoru var uzlādēt jebkurā laikā, neabaidoties samazināt tā kalpošanas laiku. Akumulatoram nekādā veidā jāpārtrauc uzlādes procesā.

Pateicoties elektroniskajai elementu aizsardzībai „Electronic Cell Protection (ECP)”, litija-jonu akumulatori tiek aizsargāti pret dziļo izlādi. Ja akumulators ir izlādēts, aizsardzības ierīce izslēdz izstrādājumu: Šādā gadījumā dārza instruments vairs nedarbojas.

**Norāde:** Mikro USB pieslēgvietā **(11)** Mikro USB kabeļa **(9)** pievienošanai atrodas rokturī.

Akumulators ir jāuzlādē, ja akumulatora uzlādes pakāpes indikators **(1)** iedegas sarkanā krāsā. Izslēdziet instrumentu un uzlādējiet no tā akumulatoru.

Lietojot kopā ar instrumentu piegādāto mikro USB labeli **(9)**, savienojiet instrumentu ar uzlādes ierīci **(10)**. Pievienojiet

uzlādes ierīci **(10)** elektrotīkla kontaktligzdai. Līdz ar to sākas uzlādes process.

Uzlādes laikā instrumenta rokturis silst. Tas ir normāli.

Uzlādes laikā akumulatora uzlādes pakāpes indikators **(1)** pastāvīgi deg sarkanā krāsā. Ja akumulators ir pilnīgi uzlādēts, akumulatora uzlādes pakāpes indikators **(1)** izslēdzas.

Pēc uzlādes procesa beigām atvienojiet uzlādes ierīci no elektrotīkla.

Ievērojiet norādījumus par atbrīvošanos no nolietotajiem izstrādājumiem.

### Asmeņu bloka montāža un demontāža (attēli C)

Nospiediet atbrīvošanas taustiņu **(12)** un pabīdīet pārsegu **(5)** uz aizmuguri. Noņemiet pārsegu **(5)** no korpusa.

Paceliet asmeņu bloku **(6)/(7)** augšup un tad izņemiet asmeņu bloku **(6)/(7)** no instrumenta.

Izlīdziniet asmeņu bloka **(6)/(7)** izgriezumus ar noturstieņiem un tad nolaidiet asmeņu bloku **(6)/(7)** lejup.

No jauna novietojiet pārsegu **(5)** uz instrumenta un pēc tam to pabīdīet, līdz pārsegs fiksējas.

## Lietošana

► Sekojiet, lai USB pieslēgvietas pārsegs **(2)** instrumenta darbības laikā būtu noslēgts. Tas ļaus novērst putekļu iekļūšanu pieslēgvietā.

► Nelietojiet nolietotus asmeņu blokus (piemēram, ar rievām u.t.t.). Nekavējoties nomainiet bojāto asmeņu bloku.

### Ieslēgšana un izslēgšana (attēls D)

Nospiediet ieslēdzēja atbloķēšanas taustiņu **(4)** un pēc tam nospiediet ieslēdzēju **(3)**.

Atlaidiet ieslēdzēja atbloķēšanas taustiņu **(4)**.

Laikā, kad ieslēdzējs **(3)** ir nospiests, LED indikators pastāvīgi deg zaļā krāsā.

## Kļūmju uzmeklēšana

| Pazīmes                                                                             | Iespējamais cēlonis                         | Novēršana                                                                                                                                                   |
|-------------------------------------------------------------------------------------|---------------------------------------------|-------------------------------------------------------------------------------------------------------------------------------------------------------------|
| Apgrīšanas ilgums ar vienu akumulatoru ir pārāk mazs                                | Akumulatora kalpošanas laiks tuvojas beigām | Griezieties klientu apkalpošanas uzņēmumā.                                                                                                                  |
| Akumulatora uzlādes indikators deg sarkanā krāsā, un dārza instruments neieslēdzas. | Akumulatora temperatūra ir pārāk augsta     | Apkārtējā gaisa temperatūra ir pārāk augsta. Nenovietojiet dārza instrumentu tiešos saules staros. Nogaidiet 10 – 15 minūtes, līdz akumulators ir atdzisis. |

## Apkalpošana un apkope

### Apkalpošana, tīrīšana un uzglabāšana

► **Lai varētu strādāt droši un efektīvi, uzturiet izstrādājumu tīru.**

### Akumulatora uzlādes indikators

| LED indikators                                                            | Uzlādes pakāpe |
|---------------------------------------------------------------------------|----------------|
| Pastāvīgi deg zaļā krāsā                                                  | 33–100 %       |
| Pastāvīgi deg sarkanā krāsā laikā, kad ieslēdzējs ir nospiests līdz pusei | 0–33 %         |

### Dzīvzogu apgrīšana (tikai ar krūmu šķērēm)

► Sekojiet, lai laikā, kad tiek novākts apgrīztais materiāls, kā arī, veicot izstrādājuma apkopi vai apkalpošanu, tas būtu izslēgts. Instrumentam nejaūši ieslēdzoties, tas var radīt smagus savainojumus.

Pirms darba uzsākšanas pārbaudiet, vai dzīvzogā neslēpjas svešķermeņi, piemēram, dārza sētas elementi.

Dārza instruments spēj griezt zarus, kuru diametrs ir līdz 8 mm. Lai zari tikto novadīti līdz griezējasmēnim, vienmērīgi pārvietojiet izstrādājumu pa apgrīšanas līniju. Asmeņu bloks ir divpusējs, tāpēc dzīvzogu var apgrīzt abos virzienos vai arī strādāt, pārvietojot asmeņus turp un atpakaļ.

Pēc instrumenta lietošanas nosedziet tā asmeņu bloku ar asmeņu aizsargu.

### Ieteicamais apgrīšanas laiks

Lapu koku dzīvzogus ieteicams apgrīzt jūnijā un oktobrī.

Skuju koku dzīvzogus ieteicams apgrīzt aprīlī un augustā.

Mūžažāļos augus un citus ātri augošus dzīvzoga augus ieteicams apgrīzt 6 nedēļas ilgā laika posmā, sākot ar maiju.

### Zāliena malu apdare (tikai ar zāles šķērēm)

Pārvietojiet izstrādājumu gar zāliena malu. Nepieļaujiet griezējasmens saskaršanos ar zemi, akmeņiem vai dārza sētas mūri, jo tas ievērojami samazina griezējasmens kalpošanas laiku.

Pēc instrumenta lietošanas nosedziet tā asmeņu bloku ar asmeņu aizsargu.

Nenovietojiet uz dārza instrumenta citus priekšmetus.

Lai varētu strādāt droši un efektīvi, uzturiet tīru izstrādājumu un jo īpaši tā ventilācijas atveres.

Neapsmidziniet izstrādājumu ar ūdeni.

Neiegremdējiet izstrādājumu ūdeni.



Uzglabājiet izstrādājumu sausā un drošā vietā, kur tam nevar piekļūt bērni.

Nenovietojiet uz izstrādājuma citus priekšmetus.

Lai būtu iespējams droši strādāt ar dārza instrumentu, pārbaudiet, vai ir stingri pieskrūvēti visi tā uzgriežņi un skrūves.

Lai panāktu augstu darba drošību, regulāri pārbaudiet dārza instrumentu un nomainiet tā izdilušās vai bojātās daļas.

Nodrošiniet, lai nomainīti tiktu izmantotas vienīgi oriģinālās rezerves daļas, kas ražotas firmā Bosch.

### Klientu apkalpošanas dienests un konsultācijas par lietošanu

Klientu apkalpošanas dienests atbildēs uz Jūsu jautājumiem par izstrādājumu remontu un apkalpošanu, kā arī par to rezerves daļām. Kopsalikuma attēlus un informāciju par rezerves daļām Jūs varat atrast interneta vietnē:

**www.bosch-pt.com**

Bosch konsultantu grupa palīdzēs Jums vislabākajā veidā rast atbildes uz jautājumiem par mūsu izstrādājumiem un to piederumiem.

Pieprasot konsultācijas un pasūtīt rezerves daļas, noteikti paziņojiet 10 zīmju izstrādājuma numuru, kas norādīts uz izstrādājuma marķējuma plāksnītes.

#### Latvijas Republika

Robert Bosch SIA  
Bosch elektroinstrumentu servisa centrs  
Mūkusalas ielā 97  
LV-1004 Rīga  
Tālr.: 67146262  
Telefakss: 67146263  
E-pasts: service-pt@lv.bosch.com

#### Papildu klientu apkalpošanas dienesta adreses skatiet šeit:

[www.bosch-pt.com/serviceaddresses](http://www.bosch-pt.com/serviceaddresses)

#### Transportēšana

Uz izstrādājumam pievienotajiem litija-jonu akumulatoriem attiecas noteikumi par bīstamo kravu pārvadāšanu. Lietotājs var transportēt akumulatorus ielu transporta plūsmā bez papildu nosacījumiem.

Pārsūtīt tos ar trešo personu starpniecību (piemēram, ar gaisa transporta vai citu transporta aģentūru starpniecību), jāievēro īpaši sūtījuma iesaiņošanas un marķēšanas noteikumi. Tāpēc sūtījumu sagatavošanas laikā jāpieaicina bīstamo kravu pārvadāšanas speciālists.

#### Atbrivošanās no nolietotajiem izstrādājumiem



Nolietotie izstrādājumi, akumulatori, piederumi un iesaiņojuma materiāli jāpakļauj otrreizējai pārstrādei apkārtējai videi nekaitīgā veidā.



Neizmetiet izstrādājumus un akumulatorus vai baterijas sadzīves atkritumu tvērtņē!

#### Tikai EK valstīm.

Atbilstoši Eiropas Savienības direktīvai 2012/19/EK, lietošanai nederīgie izstrādājumi, kā arī, atbilstoši direktīvai 2006/66/EK, bojātie vai nolietotie akumulatori un baterijas jāsavāc atsevišķi un jānogādā otrreizējai pārstrādei apkārtējai videi nekaitīgā veidā.

#### Akumulatori/baterijas:

##### Litija-jonu:

Lūdzam ievērot sadaļā "Transportēšana" sniegtos norādījumus (skatīt „Transportēšana”, Lappuse 205).

#### ► Lai iebūvētos akumulatorus nogādātu utilizēšanai, tos no izstrādājuma drīkst izņemt vienīgi speciālists.

Neprasmīgi atverot korpusa apvalku, izstrādājums var tikt sabojāts.

Lai izņemtu akumulatoru no izstrādājuma, darbiniet to tik ilgi, līdz akumulators ir pilnīgi izlādēts. Lai izņemtu akumulatoru, izskrūvējiet skrūves no izstrādājuma korpusa un noņemiet korpusa apvalku. Lai izvairītos no īsslēguma, pēc kārtas pa vienam atdaliet savienotājus no akumulatora un pēc tam izolējiet akumulatora izvadus. Arī tad, ja akumulators ir pilnīgi izlādēts, tajā saglabājas zināms paliekošais lādiņš, kas īsslēguma gadījumā var radīt ievērojamu strāvu.

## Lietuvių k.

### Saugos nuorodos

#### Simbolių paaiškinimas



Perskaitykite šią naudojimo instrukciją.



Saugokite, kad netoli esančių asmenų nesužeistų įrankio į orą išsviesti kieti objektai.



Įspėjimas: kai su gaminiu dirbama, laikykitės nuo jo saugaus atstumo.



Nenaudokite gaminio, kai lyja, ir nepalikite jo lyjant lauke.



Dėmesio: išjungus gaminį, pjovimo peilis dar kurį laiką juda iš inercijos!



Rankas laikykite toliau nuo peilių.

## Bendrosios saugos nuorodos dirbantiems su elektriniais įrankiais

**ĮSPĖJIMAS** Perskaitykite visus su šiuo elektriniu įrankiu pateikiamus saugos įspėjimus, instrukcijas, peržiūrėkite iliustracijas ir specifikacijas. Jei nepaisysite visų žemiau pateiktų instrukcijų, galite patirti elektros smūgį, sukelti gaisrą ir sunkiai susižaloti arba sužaloti kitus asmenis.

**Išsaugokite šias saugos nuorodas ir reikalavimus, kad ir ateityje galėtumėte jais pasinaudoti.**

Toliau pateiktame tekste vartojama sąvoka „Elektrinis įrankis“ apibūdina įrankius, maitinamus iš elektros tinklo (su maitinimo laidu), ir akumuliatorinius įrankius (be maitinimo laido).

### Darbo vietos saugumas

- ▶ **Darbo vieta turi būti švari ir gerai apšviesta.** Netvarkinga arba blogai apšviesta darbo vieta gali tapti nelaimingų atsitikimų priežastimi.
- ▶ **Nedirbkite su elektriniu įrankiu aplinkoje, kurioje yra degių skysčių, dujų ar dulkių.** Elektriniai įrankiai gali kibirkščiuoti, o nuo kibirkščių dulkės arba susikaupę garai gali užsidegti.
- ▶ **Dirbdami su elektriniu įrankiu neleiskite šalia būti vaikams ir pašaliniais asmenims.** Nukreipę dėmesį į kitus asmenis galite nebesuvaldyti prietaiso.

### Elektrosauga

- ▶ **Elektrinio įrankio maitinimo laido kištukas turi atitikti tinklo kištukinio lizdo tipą. Kištuko jokiū būdu negalima modifikuoti. Nenaudokite kištuko adapterių su įžemintais elektriniais įrankiais.** Originalūs kištukai, tiksliai tinkantys elektros tinklo kištukiniam lizdui, sumažina elektros smūgio pavojų.
- ▶ **Saugokitės, kad neprisiilestumėte prie įžemintų paviršių, pvz., vamzdžių, šildytuvų, viryklių ar šaldytuvų.** Kai jūsų kūnas yra įžemintas, padidėja elektros smūgio rizika.
- ▶ **Saugokite elektrinį įrankį nuo lietaus ir drėgmės.** Jei į elektrinį įrankį patenka vandens, padidėja elektros smūgio rizika.
- ▶ **Nenaudokite maitinimo laido ne pagal paskirtį. Neneškite elektrinio įrankio paėmę už laido, nekabinkite ant laido, netraukite už jo, jei norite iš kištukinio lizdo ištraukti kištuką. Laidą patieskite taip, kad jo neveiktų karštis, jis neišsitemptų alyva ir jo nepažeistų aštrios detalės ar judančios prietaiso dalys.** Pažeisti arba susipynę laidai gali tapti elektros smūgio priežastimi.
- ▶ **Jei su elektriniu įrankiu dirbate lauke, naudokite tik tokius ilginauosius laidus, kurie tinka ir lauko darbams.** Naudojant lauko darbams pritaikytus ilginauosius laidus, sumažėja elektros smūgio pavojus.
- ▶ **Jei su elektriniu įrankiu neišvengiamai reikia dirbti drėgnoje aplinkoje, naudokite nuotėkio srovės saugiklį.** Dirbant su nuotėkio srovės saugikliu sumažėja elektros smūgio pavojus.

### Žmonių sauga

- ▶ **Būkite atidūs, sutelkite dėmesį į tai, ką darote, ir dirbdami su elektriniu įrankiu vadovaukitės sveiku protu. Nedirbkite su elektriniu įrankiu, jei esate pavargę arba vartojote narkotikų, alkoholio ar medikamentų.** Akimirksnio neatidumas dirbant su elektriniu įrankiu gali tapti sunkių sužalojimų priežastimi.
  - ▶ **Visada dirbkite su asmens apsaugos priemonėmis. Būtinai dėvėkite apsauginius akinius.** Naudojant asmens apsaugos priemones, pvz., respiratorių ar apsauginę kaukę, neslystančius batus, apsauginį šalną, klausos apsaugos priemones ir kt., rekomenduojamas atitinkamai pagal naudojamą elektrinį įrankį, sumažėja rizika susižeisti.
  - ▶ **Saugokitės, kad elektrinio įrankio neįjungtumėte atsitiktinai. Prieš prijungdami elektrinį įrankį prie elektros tinklo ir (arba) akumuliatoriaus, prieš pakeldami ar nešdami išitinkinkite, kad jis yra išjungtas.** Jeigu nešdami elektrinį įrankį pirštą laikysite ant jungiklio arba prietaisą įjungsitė į elektros tinklą, kai jungiklis yra įjungtas, gali įvykti nelaimingas atsitikimas.
  - ▶ **Prieš įjungdami elektrinį įrankį pašalinkite reguliavimo įrankius arba veržlinius raktus.** Besisukančioje prietaiso dalyje esantis įrankis ar raktas gali sužaloti.
  - ▶ **Stenkitės, kad kūnas visada būtų normalioje padėtyje. Dirbdami stovėkite saugiai ir visada išlaikykite pusiausvyrą.** Tvirtai stovėdami ir gerai išlaikydami pusiausvyrą galėsite geriau kontroliuoti elektrinį įrankį netikėtose situacijose.
  - ▶ **Dėvėkite tinkamą aprangą. Nedėvėkite plačių drabužių ir papuošalų. Saugokite plaukus ir drabužius nuo besisukančių elektrinio įrankio dalių.** Laisvus drabužius, papuošalus bei ilgus plaukus gali įtraukti besisukančios dalys.
  - ▶ **Jei yra numatyta galimybė prijungti dulkių nusiurbimo ar surinkimo įrenginius, visada išitinkinkite, ar jie yra prijungti ir ar tinkamai naudojami.** Naudojant dulkių nusiurbimo įrenginius sumažėja kenksmingas dulkių poveikis.
  - ▶ **Dažnai naudodami įrankį ir gerai su juo susipažinę pernelyg neatsipalaiduokite ir nepradėkite nepaisyti įrankio saugos principų.** Neatidus veiksmas gali sukelti sunkią traumą per sekundės dalį.
- ### Rūpestinga elektrinių įrankių priežiūra ir naudojimas
- ▶ **Neperkraudite elektrinio įrankio. Naudokite jūsų darbui tinkamą elektrinį įrankį.** Su tinkamu elektriniu įrankiu jūs dirbsite geriau ir saugiau, jei neviršysite nurodyto galimumo.
  - ▶ **Nenaudokite elektrinio įrankio su sugedusiu jungikliu.** Elektrinis įrankis, kurio nebegalima įjungti ar išjungti, yra pavojingas ir jį reikia remontuoti.
  - ▶ **Prieš reguliuodami elektrinį įrankį, keisdami darbo įrankius ar prieš valydami elektrinį įrankį, iš elektros tinklo lizdo ištraukite kištuką ir (arba) išimkite akumu-**

liatorių, jeigu jis išimamas. Ši atsargumo priemonė apsaugos jus nuo netikėto elektrinio įrankio įsijungimo.

- ▶ **Nenaudojamą elektrinį įrankį sandėliuokite vaikams ir nemokantiems juo naudotis asmenims neprieinamoje vietoje.** Elektriniai įrankiai yra pavojingi, kai juos naudoja nepatyrę asmenys.
- ▶ **Pržiūrėkite elektrinį įrankį ir priedus.** Patikrinkite, ar besisukančios įrankio dalys tinkamai veikia ir niekur nestringa, ar nėra sulūžusių ar pažeistų dalių, kurios trikdytų elektrinio įrankio veikimą. Prieš vėl naudojant elektrinį įrankį, pažeistos įrankio dalys turi būti su-taisytos. Daugelio nelaimingų atsitikimų priežastis yra blogai prižiūrimi elektriniai įrankiai.
- ▶ **Pjovimo įrankiai turi būti aštrūs ir švarūs.** Rūpestingai prižiūrėti pjovimo įrankiai su aštriomis pjaunamosiomis briaunomis mažiau stringa, juos lengviau valdyti.
- ▶ **Elektrinį įrankį, papildomą įrangą, darbo įrankius ir t. t. naudokite taip, kaip nurodyta šioje instrukcijoje, ir atsižvelkite į darbo sąlygas ir atliekamą darbą.** Naudo-jant elektrinius įrankius ne pagal paskirtį, gali susidaryti pavojingos situacijos.
- ▶ **Rankenos ir suėmimo paviršiai turi būti sausi, švarūs, ant jų neturi būti alyvos ir tepalų.** Dėl slidžių rankenų ir suėmimo paviršių negalėsite saugiai išlaikyti ir suvaldyti įrankio netikėtose situacijose.

**Rūpestinga akumuliatorių įrankių priežiūra ir naudojimas**

- ▶ **Akumuliatoriui įkrauti naudokite tik tuos kroviklius, kuriuos rekomenduoja gamintojas.** Naudojant kitokio tipo akumuliatoriams skirtą kroviklį, iškyla gaisro pavojus.
- ▶ **Su elektriniu įrankiu galima naudoti tik jam skirtą aku-muliatorių.** Naudojant kitokius akumuliatorius iškyla su-sižalojimo ir gaisro pavojus.
- ▶ **Nelaikykite sąvaržėlių, monetų, raktų, vinių, varžtų ar kitokių metalinių daiktų arti ištraukto iš prietaiso aku-muliatoriaus kontaktų.** Trumpai sujungus akumuliato-riaus kontaktus galima nusideginti ar sukelti gaisrą.
- ▶ **Netinkamai naudojant akumuliatorių, iš jo gali ištekėti skystis; venkite kontakto su šiuo skysčiu.** Jei skysčio pateko ant odos, nuplaukite jį vandeniu. Jei skysčio pateko į akis, nedelsdami kreipkitės į gydytoją. Aku-muliatoriaus skystis gali sudirginti ar nudeginti odą.
- ▶ **Nenaudokite pažeisto arba perdaryto akumuliatoriaus arba įrankio.** Sugadinti arba perdaryti akumuliatoriai gali veikti nenusėjamai – sukelti gaisrą, sproginimą arba trau-mų pavojų.
- ▶ **Saugokite akumuliatorių ir įrankį nuo ugnies ir aukštos temperatūros.** Patekęs į ugnį arba aukštesnę nei 130 °C temperatūrą, jis gali sprogti.
- ▶ **Vykdykite visas įkrovimo instrukcijas ir nekraukite akumuliatoriaus arba įrankio temperatūroje, neatitinkančioje instrukcijoje nurodyto temperatūros diapazono ribų.** Netinkamai kraunant arba jeigu tempera-tūra neatitinka nurodyto diapazono ribų, gali sugesti aku-muliatorius ir kilti gaisras.

### Techninė priežiūra

- ▶ **Elektrinį įrankį turi remontuoti tik kvalifikuoti specia-listai ir naudoti tik originalias atsargines dalis.** Taip ga-lima garantuoti, jog elektrinis įrankis išliks saugus naudo-ti.
- ▶ **Niekada neatlikite pažeisto akumuliatoriaus techninės priežiūros.** Akumuliatorių techninę priežiūrą turi atlikti tik gamintojas arba įgaliotasis techninės priežiūros at-stovas.

### Saugos nuorodos dirbantiems su gyvatvorių žirkklėmis

- ▶ **Visas kūno dalis laikykite kuo toliau nuo peilių. Vei-kiant peiliui, nemėginkite pašalinti kerpamą medžiagą arba ją laikyti.** Išjungus peiliai dar juda. Akimirksnio neat-idumas naudojant gyvatvorių žirkles gali būti sunkių suža-lojimų priežastis.
- ▶ **Gyvatvorių žirkles neškite tik peiliui sustojus, laikyda-mi jas už rankenos, ir nesuaktyvinkite įjungimo / išjun-gimo jungiklių.** Atsargiai nešant gyvatvorių žirkles, su-mažėja netyčinio paleidimo rizika ir su tuo susijęs sužaloji-mo peiliais pavojus.
- ▶ **Gyvatvorių žirkles visada transportuokite ir san-dėliuokite su peilių dėklu.** Rūpestingai elgiantis su gyva-tvorių žirkklėmis, mažesnis pavojus susižeisti peiliais.
- ▶ **Jei šalinisite užstrigusią karpomą medžiagą arba atlik-site prietaiso techninės priežiūros darbus, užtikrin-kite, kad visi įjungimo / išjungimo jungikliai būtų iš-jungti ir išimtas akumuliatorius arba atjungti jo kon-taktai.** Netikėtai įsijungus gyvatvorių žirkklėmis šalinant užstrigusią kerpamą medžiagą arba atliekant technines priežiūros darbus, galimi sunkūs sužalojimai.
- ▶ **Gyvatvorių žirkles laikykite tik už izoliuotų rankenų, nes peilis gali kliudyti paslėptus elektros laidus.** Pei-liams prisilietus prie įtampingojo laido, kuriuo teka elekt-ros srovė, metalinėse gyvatvorių žirklių dalyse gali atsiras-ti įtampa ir trenkti elektros smūgis.
- ▶ **Visus tinklo kabelius ir laidus laikykite toliau nuo pjo-vimo srities.** Gyvatvorėje arba krūmuose gali būti tinklo kabeliai arba laidai, kuriuos peilis gali netyčia perpjauti.
- ▶ **Nenaudokite gyvatvorių žirklių, esant prastam orui, ypač, jei yra žaibavimo pavojus.** Taip sumažinsite pavo-jų būti nutrenktam žaibo.

### Saugos nuorodos dirbantiems su krūmų ir žolės žirkklėmis

- ▶ Šis gaminytis nėra skirtas, kad juo dirbtų asmenys (įskaitant vaikus) su fizine, jusline ar dvasine negalia ir (arba) asmenys, kuriems trūksta pa-tirties arba žinių, nebent juos prižiūri ir jų saugumą užtikrina atsakingas as-muo arba iš atsakingo asmens jie

- gauna nurodymus, kaip dirbti su gaminiu. Vaikus būtina prižiūrėti, kad jie su šiuo gaminiu nežaistų.
- ▶ Niekada neleiskite šiuo gaminiu naudotis vaikams arba su šia instrukcija nesusipažinusiems asmenims. Nacionalinėse taisyklėse gali būti numatyti operatorių amžiaus apribojimai. Kai su šiuo gaminiu nedirbate, laikykite jį vaikams nepasiekiamoje vietoje.
  - ▶ Naudotojas ar dirbantysis yra atsakingas už nelaimingus atsitikimus ir žmonėms ar jų nuosavybei padarytą žalą.
  - ▶ Niekada nedirbkite gaminiu, jei arti yra žmonių, ypač vaikų, ar naminių gyvūnų.
  - ▶ Nepjunkite žolės esant blogoms oro sąlygoms, ypač artinantis audrai.
  - ▶ Gaminiumi naudokitės tik dienos šviesoje arba esant geram dirbtiniam apšvietimui.
  - ▶ Patikrinkite, ar nepažeisti ir tinkamai uždėti gaubtai ir apsauginiai įtaisai. Prieš pradėdami naudoti atlikite būtinus techninės priežiūros ir remonto darbus.
  - ▶ Variklį įjunkite tik, kai jūsų rankos ir kojos nėra arti pjovimo peilių.
  - ▶ Įmkitės atitinkamų priemonių kojoms ir rankoms nuo peilių apsaugoti.
  - ▶ Nelieskite ir neikiškite laidžių daiktų (pvz., atsuktuvų ar pan.) į USB mikro įvorę.
  - ▶ **Prietaisas yra su nekeičiamu akumuliatoriumi.**









### Saugos nuorodos dirbantiems su krovikliais

- ▶ Niekada neleiskite vaikams, ribotų fizinių, jutiminių ar dvasinių gebėjimų asmenims, taip pat asmenims, kuriems trūksta patirties ir (arba) žinių, ir (arba) su šiomis instrukcijomis nesusipažinusiems asmenims naudotis krovikliu. Nacionalinėse taisyklėse gali būti numatyti operatorių amžiaus apribojimai.
- ▶ **Prižiūrėkite vaikus.** Taip bus užtikrinama, kad vaikai su krovikliu nežaistų.
- ▶ **Saugokite kroviklį nuo lietaus ir drėgmės.** Į kroviklį patekęs vanduo padidina elektros smūgio riziką.
- ▶ **Prižiūrėkite, kad kroviklis visuomet būtų švarus.** Nešvarumai kelia elektros smūgio pavojų.
- ▶ **Kiekvieną kartą prieš naudodami, patikrinkite kroviklį ir USB kabelį.** Jei nustatoma pažeida, kroviklio nenaudokite. Patys neatidarykite kroviklio. Visus remonto darbus turi atlikti Bosch klientų aptarnavimo centras. Dėl pažeistų kroviklių ir USB kabelių padidėja srovės smūgio rizika.
- ▶ **Nenaudokite kroviklio, padėję jį ant lengvai užsidegančio pagrindo (pvz., popieriaus, tekstilinės dangos ir pan.) ir degioje aplinkoje.** Įkraunant akumuliatorių, kroviklis įkaista, todėl yra gaisro pavojus.
- ▶ **Pažeidus prietaisą, gali išsiveržti garai. Išvėdinkite patalpą, o jei atsirado negalavimų, kreipkitės į gydytoją.** Garai gali sudirginti kvėpavimo takus

### Simboliai

Kad skaitydami suprastumėte naudojimo instrukciją, turite žinoti žemiau pateiktų simbolių reikšmę. Prašome įsiminti simbolius ir jų reikšmes. Teisingai supratę simbolius, su šiuo gaminiu dirbsite geriau ir saugiau.

| Simbolis                                                                            | Reikšmė                                                                              |
|-------------------------------------------------------------------------------------|--------------------------------------------------------------------------------------|
|  | Dirbdami su gaminiu, visada dėvėkite apsauginius akinius ir avėkite tvirtais batais. |
|  | Kroviklį naudokite tik sausomis sąlygomis patalpose.                                 |
|  | Judėjimo kryptis                                                                     |
|  | Reakcijos jėgos kryptis                                                              |

| Simbolis                                                                          | Reikšmė                              |
|-----------------------------------------------------------------------------------|--------------------------------------|
|  | Mūvėkite apsauginėmis pirštinėmis    |
|  | Masė                                 |
|  | Ijungimas                            |
|  | Išjungimas                           |
|  | Leidžiamas veiksmas                  |
|  | Draudžiamas veiksmas                 |
|  | Girdimas garsas                      |
|  | Papildoma įranga ir atsarginės dalys |

## Gaminio ir savybių aprašas



**Perskaitykite visas šias saugos nuorodas ir reikalavimus.** Jei nepaisysite žemiau pateiktų saugos nuorodų ir reikalavimų, gali trenkti elektros smūgis, kilti gaisras ir galite sunkiai susižaloti arba sužaloti kitus asmenis.

Vadovaukitės paveikslėliais, esančiais galinėje naudojimo instrukcijos dalyje.

### Naudojimas pagal paskirtį

Sodo priežiūros įrankis yra skirtas lengviems krūmų ir vejos pakraščių kirpimo darbams.

### Pavaizduoti prietaiso elementai (žr. pav. A)

- (1) Akumuliatoriaus įkrovos indikatorius
- (2) USB mikro įvėrės dangtelis
- (3) Įjungimo-išjungimo jungiklis
- (4) Įjungimo-išjungimo jungiklio įjungimo blokatorius
- (5) Gaubtas
- (6) Žolės žirklių galvutė
- (7) Gyvatvorių žirklių galvutė
- (8) Rankena (izoliuotas rankenos paviršius)
- (9) USB kabelis<sup>a)</sup>
- (10) Kroviklis<sup>a)</sup> (priklausomai nuo šalies)
- (11) USB mikro įvėrė
- (12) Gaubto atblokavimo mygtukas

a) **Pavaizduoti ar aprašyti priedai į tiekiamą standartinį komplektą neįeina. Visą papildomą įrangą rasite mūsų papildomos įrangos programoje.**

## Techniniai duomenys

| „EasyShear“                                                                 |    | Žolės žirklys        | Krūmų žirklys        |
|-----------------------------------------------------------------------------|----|----------------------|----------------------|
| Gaminio numeris                                                             |    | <b>3 600 H33 3..</b> | <b>3 600 H33 3..</b> |
| Vardinė įtampa                                                              | V~ | 3,6                  | 3,6                  |
| Peilio ilgis                                                                | mm | -                    | 120                  |
| Įpjovimo plotis                                                             | mm | 80                   | -                    |
| Svoris pagal EPTA-Procedure 01:2014                                         | kg | 0,46                 | 0,53                 |
| Rekomenduojama aplinkos temperatūra įkraunant                               | °C | 0... +45             | 0... +45             |
| Rekomenduojama aplinkos temperatūra veikiant <sup>A)</sup> ir sandėliuojant | °C | -10... +50           | -10... +50           |
| <b>Akumuliatorius</b>                                                       |    | <b>Ličio jonų</b>    | <b>Ličio jonų</b>    |
| Vardinė įtampa                                                              | V~ | 3,6                  | 3,6                  |
| Talpa                                                                       | Ah | 1,5                  | 1,5                  |
| Akumuliatoriaus celių skaičius                                              |    | 1                    | 1                    |
| <b>Įkrovimo laidas</b>                                                      |    |                      |                      |
| Gaminio numeris                                                             |    | 1 607 000 CG9        | 1 607 000 CG9        |

A) ribota galia, esant temperatūrai <0 °C

### Kroviklis

|                 |    |               |
|-----------------|----|---------------|
| Gaminio numeris |    |               |
|                 | ES | 2 609 120 713 |
|                 | JK | 2 609 120 718 |
| Krovimo srovė   | A  | 1,0           |

**Kroviklis**

|                                                 |      |                    |
|-------------------------------------------------|------|--------------------|
| Įkrovimo trukmė (kai akumuliatorius išsikroves) | val. | 3,5                |
| Svoris pagal EPTA-Procedure 01:2014             | kg   | 0,03 <sup>A)</sup> |
| Apsaugos klasė                                  |      | □ / II             |

**A) priklausomai nuo šalies**

Duomenys galioja tik tada, kai nominalioji įtampa [U] 230 V. Jei įtampa kitokia arba jei naudojamas specialus, tam tikrai šaliai gaminamas modelis, šie duomenys gali skirtis.

**Informacija apie triukšmą ir vibraciją****Žolės žirklys**

Triukšmo matavimo vertės nustatytos pagal

**EN 50636-2-94.**

Pagal A skalę išmatuotas prietaiso triukšmo lygis tipiniu atveju yra mažesnis nei 70 dB(A). Neapibrėžtis  $K = 3$  dB.

Vibracijos bendroji vertė  $a_h$  (trijų krypčių atstojamasis vektorius) ir paklaida  $K$  nustatytos pagal **EN 50636-2-94**:

$$a_h < 2,5 \text{ m/s}^2, K = 1,5 \text{ m/s}^2,$$

**Gyvatvorių žirklys**

Triukšmo matavimo vertės nustatytos pagal **EN 62841-4-2**.

Pagal A skalę išmatuotas prietaiso triukšmo lygis tipiniu atveju yra mažesnis nei 70 dB(A). Neapibrėžtis  $K = 3$  dB.

Vibracijos bendroji vertė  $a_h$  (trijų krypčių atstojamasis vektorius) ir paklaida  $K$  nustatytos pagal **EN 62841-4-2**:

$$a_h < 2,5 \text{ m/s}^2, K = 1,5 \text{ m/s}^2,$$

Šioje instrukcijoje pateiktas vibracijos lygis ir triukšmo emisija buvo išmatuoti pagal standartizuotą matavimo metodą, ir juos galima naudoti elektriniams įrankiams palyginti. Jie taip pat skirti vibracijos ir triukšmo emisijai iš anksto įvertinti.

Nurodytas vibracijos lygis ir triukšmo emisijos vertė atspindi pagrindinius elektrinio įrankio naudojimo atvejus. Tačiau jeigu elektrinis įrankis naudojamas kitokiais paskirčiais, su kitokiais darbo įrankiais arba jeigu jis nepakankamai techniškai prižiūrimas, vibracijos lygis ir triukšmo emisijos vertė gali kisti. Tokiu atveju vibracijos ir triukšmo emisija per visą darbo laikotarpį gali žymiai padidėti.

Norint tiksliai įvertinti vibracijos ir triukšmo emisiją per tam tikrą darbo laiką, reikia atsižvelgti ir į laiką, per kurį elektrinis įrankis buvo išjungtas arba, nors ir veikė, bet nebuvo naudojamas. Tai įvertinus, vibracijos ir triukšmo emisija per visą darbo laiką žymiai sumažės.

Dirbančiąjam nuo vibracijos poveikio apsaugoti paskirkite papildomas apsaugos priemones, pvz.: elektrinių ir darbo įrankių techninę priežiūrą, rankų šildymą, darbo eigos organizavimą.

**Parengimas naudoti**

- ▶ **Naudokite tik techninių duomenų skyriuje nurodytus kroviklius.** Tik šie krovikliai yra priderinti prie gaminyje naudojamo ličio jonų akumuliatoriaus.

**Akumuliatoriaus įkrovimas (žr. pav. B)**

**Nuoroda:** akumuliatorius pateikiamas ne visai įkrautas. Kad akumuliatorius veiktų visa galia, prieš pirmąjį naudojimą akumuliatorių kroviklyje visiškai įkraukite.

Ličio jonų akumuliatorių galima įkrauti bet kada, eksploatavimo trukmė dėl to nesutrumpėja. Įkrovimo proceso nutraukimas akumuliatoriui nekenkia.

Celių apsaugos sistema „Electronic Cell Protection (ECP)“ saugo ličio jonų akumuliatorių nuo visiškos iškrovos. Kai akumuliatorius išsikrauna, apsauginis išjungiklis išjungia gaminį: Sodo priežiūros įrankis nebeveikia.

**Nuoroda:** USB mikro įvorė **(11)** mikro USB kabeliui prijungti **(9)** yra rankenoje.

Akumuliatorių reikia įkrauti, kai akumuliatoriaus įkrovos indikatorius **(1)** šviečia raudonai. Išjunkite prietaisą ir įkraukite akumuliatorių.

Prietaisą komplekte esančiu mikro USB kabeliu **(9)** prijunkite prie kroviklio **(10)**. Kroviklį **(10)** įjunkite į kištukinį lizdą. Pradedamas įkrovimas.

Įkrovimo metu įšyla prietaiso rankena. Tai yra normalu.

Akumuliatoriaus įkrovos indikatorius **(1)** įkrovimo metu nuolat šviečia raudonai. Jei akumuliatorius yra visiškai įkrautas, akumuliatoriaus įkrovos indikatorius **(1)** išsijungia.

Atskirkite kroviklį nuo srovės tinklo, kai įkrovimo procesas baigtas.

Laikykitės pateiktų šalinimo nurodymų.

**Pjovimo peilių montavimas / išmontavimas (žr. pav. C)**

Spauskite atblokavimo mygtuką **(12)** ir stumkite gaubtą **(5)** atgal. Nuimkite gaubtą **(5)** nuo korpuso.

Pakelkite pjovimo peilį **(6)/(7)** ir išimkite pjovimo peilį **(6)/(7)**.

Nustatykite išėmas ant pjovimo peilio **(6)/(7)** prie fiksujamųjų kaiščių ir nuleiskite pjovimo peilį **(6)/(7)**.

Vėl uždėkite gaubtą **(5)** ir stumkite jį į priekį, kol jis užsifiksuos.

**Naudojimas**

- ▶ Užtikrinkite, kad veikimo metu USB įvorės dangtelis **(2)** būtų uždarytas. Taip išvengsite dulkių patekimo.
- ▶ Nenaudokite pažeistų peilių (pvz., įtrūkusių ir t. t.). Pažeistus peilius iš karto pakeiskite.

**Įjungimas ir išjungimas (žr. pav. D)**

Spauskite įjungimo blokatorių **(4)** ir nuspaudę suaktyvinkite įjungimo / išjungimo jungiklį **(3)**.

Atleiskite įjungimo blokatorių **(4)**.

Jums suaktyvinus įjungimo / išjungimo jungiklį **(3)**, šviesos diodas švies žaliai.

### Akumulatoriaus įkrovos indikatorius

| LED                                                                                       | Talpa    |
|-------------------------------------------------------------------------------------------|----------|
| Šviesos diodas šviečia žaliai                                                             | 33–100 % |
| Šviesos diodas šviečia raudonai, kai yra pusiau paspaustas įjungimo / išjungimo jungiklis | 0–33 %   |

### Gyvatvorių kirpimas (tik krūmų žirkklėmis)

- ▶ Užtikrinkite, kad nukirptos medžiagos šalinimo arba priežiūros darbų metu būtų išjungtas gaminys. Netikėto įjungimo atveju galite sunkiai susižaloti.

Prieš pradėdami dirbti, patikrinkite, ar gyvatvorėje nėra išpažiuos nematomų kliūčių, pvz., sodo tvoros.

Leidžiama kirpti ne storesnes kaip 8 mm šakas. Kad šakos patektų tarp pjovimo peilių, gaminį reikia tolygiai stumti į

priekį kirpimo linijos kryptimi. Dėl dvipusių peilių, gyvatvorių žirkklėmis galima kirpti abejomis kryptimis arba švytuokliniais judesiais iš vienos pusės į kitą.

Baigę dirbti, uždėkite pjovimo peilių apsaugą.

### Rekomenduojamas metų laikas

Lapuočių gyvatvorių kirpkite birželio ir spalio mėnesiais.

Spygliuočių gyvatvorių kirpkite balandžio ir rugpjūčio mėnesiais.

Tujas ir kitas greitai augančias gyvatvorių kirpkite nuo gegužės mėnesio maždaug kas 6 savaites.

### Kraščių kirpimas (tik žolės žirkklėmis)

Stumkite gaminį palei vejos kraštą. Saugokite, kad pjovimo peiliai nepaliestų grįsto pagrindo, akmenų ar mūrinių sodo statinių, priešingu atveju labai sutrumpės pjovimo peilio eksploataavimo trukmė.

Baigę dirbti, uždėkite pjovimo peilių apsaugą.

## Trikčių nustatymas

| Požymiai                                                                                      | Galima priežastis                            | Šalinimas                                                                                                                         |
|-----------------------------------------------------------------------------------------------|----------------------------------------------|-----------------------------------------------------------------------------------------------------------------------------------|
| Įkrovus akumuliatorių prietaisas veikia labai trumpai                                         | Artėja akumulatoriaus eksploataavimo pabaiga | Kreipkitės į remonto dirbtuves.                                                                                                   |
| Akumulatoriaus įkrovimo indikatorius šviečia raudonai ir sodo priežiūros įrankis neįsijungia. | Per aukšta akumulatoriaus temperatūra        | Per aukšta aplinkos temperatūra. Saugokite sodo priežiūros įrankį nuo lietaus. Palaukite 10–15 minučių, kol atvės akumuliatorius. |

## Priežiūra ir servisas

### Techninė priežiūra, valymas ir sandėliavimas

- ▶ Kad galėtumėte gerai ir saugiai dirbti, gaminį visada laikykite švarų.

Ant sodo priežiūros įrankio nedėkite jokių daiktų.

Kad galėtumėte gerai ir saugiai dirbti, pasirūpinkite, kad gaminys ir jo ventiliacinės angos būtų švarūs.

Gaminio niekada neapipurškite vandeniu.

Gaminio niekada nepadirkinkite į vandenį.

Gaminį laikykite saugioje, sausoje ir vaikams neprieinamoje vietoje.

Ant gaminio nedėkite jokių kitų daiktų.

Užtikrinkite, kad būtų tinkamai priveržtos visos varžlės, sraigčiai ir varžtai, kad gaminys būtų saugus naudoti.

Patikrinkite gaminį ir dėl saugumo pakeiskite susidėvėjusias ir pažeistas dalis.

Įsitikinkite, kad keičiamos dalys yra Bosch pagamintos ar leistos naudoti.

### Klientų aptarnavimo skyrius ir konsultavimo tarnyba

Klientų aptarnavimo skyriuje gausite atsakymus į klausimus, susijusius su jūsų gaminio remontu, technine priežiūra bei atsarginėmis dalimis. Detalios brėžinys ir informacijos apie atsargines dalis rasite interneto puslapyje:

**www.bosch-pt.com**

Bosch konsultavimo tarnybos specialistai mielai pakonsultuos Jus apie gaminius ir jų papildomą įrangą.

leškant informacijos ir užsakant atsargines dalis prašome būtinai nurodyti dešimtženklį gaminio numerį, esantį firminėje lentelėje.

#### Lietuva

Bosch įrankių servisas

Informacijos tarnyba: (037) 713350

Įrankių remontas: (037) 713352

Faksas: (037) 713354

El. paštas: service-pt@lv.bosch.com

#### Kitus techninės priežiūros skyriaus adresus rasite čia:

www.bosch-pt.com/serviceaddresses



## Transportavimas

Kartu pateikiamų ličio jonų akumuliatorių gabenimui taikomos pavojingų krovinių gabenimą reglamentuojančių įstatymų nuostatos. Naudotojui akumulatorius gabenti keliais leidžiama be jokių apribojimų.

Jei siunčiant pasitelkiami tretieji asmenys (pvz., oro transportas, ekspedijavimo įmonė), būtina atsižvelgti į pakuotei ir ženkliniui taikomus ypatingus reikalavimus. Būtina, kad rengiant siuntą dalyvautų pavojingų krovinių gabenimo specialistas.

## Šalinimas



Gaminiai, akumulatoriai, papildoma įranga ir pakuotės turi būti ekologiškai utilizuojami.



Gaminių, akumuliatorių / baterijų nemeskite į buitinių atliekų konteinerius!

### Tik ES šalims:

Pagal Europos direktyvą 2012/19/ES, naudoti nebetinkami gaminiai ir, pagal Europos direktyvą 2006/66/EB, pažeisti ir išieškoti akumulatoriai / baterijos turi būti surenkami atskirai ir perdirbami aplinkai nekenksmingu būdu.

### Akumulatoriai ir baterijos:

#### Ličio jonų:

prašome laikytis transportavimo skyriuje pateiktų nuorodų (žr. „Transportavimas“, Puslapis 212).

- **Norint utilizuoti integruotus akumulatorius, juos išimti leidžiama tik specializuotam personalui.** Atidarant korpuso dangtį gali būti sugadinamas gaminys.

Norėdami iš gaminio išimti akumuliatorių, tol laikykite gaminį jungtą, kol akumulatorius visiškai išsikraus. Norėdami išimti akumuliatorių, iš korpuso išsukite varžtus ir nuimkite korpuso dangtį. Kad išvengtumėte trumpojo jungimo, atskirai vieną po kitos atjunkite akumulatoriaus jungtis ir izoliuokite jas iki polių. Net ir visiškai išsikrovusiame akumuliatoriuje yra likutinės energijos, kuri gali pasireikšti trumpojo jungimo metu.

تشتيت الانتباه قد يتسبب في فقدان السيطرة على الجهاز.

### الأمان الكهربائي

- ◀ يجب أن يتلائم قابس العدة الكهربائية مع المقبس. لا يجوز تغيير القابس بأي حال من الأحوال. لا تستعمل القوابس المهيأة مع العدد الكهربائية المؤرصة (ذات طرف أرضي). تخفض القوابس التي لم يتغيرها والمقابس الملائمة من خطر الصدمات الكهربائية.
- ◀ تجنب ملامسة جسمك للأسطح المؤرصة كالأنابيب والمبردات والمواقد أو الثلجات. يزداد خطر الصدمات الكهربائية عندما يكون جسمك مؤرض أو موصل بالأرضي.
- ◀ أبعد العدة الكهربائية عن الأمطار أو الرطوبة. يزداد خطر الصدمات الكهربائية إن تسرب الماء إلى داخل العدة الكهربائية.
- ◀ لا تسى استعمال الكابل. لا تستخدم الكابل في حمل العدة الكهربائية أو سحبها أو سحب القابس من المقبس. احرص على إبعاد الكابل عن الحرارة والزيت والحواف الحادة أو الأجزاء المتحركة. تزيد الكابلات التالفة أو المتشابكة من خطر الصدمات الكهربائية.
- ◀ عند استخدام العدة الكهربائية خارج المنزل اقتصر على استخدام كابلات التمديد الصالحة للاستعمال الخارجي. يقلل استعمال كابل تمديد مخصص للاستعمال الخارجي من خطر الصدمات الكهربائية.
- ◀ إن لم يكن بالإمكان تجنب تشغيل العدة الكهربائية في الأجواء الرطبة، فاستخدم مفتاح للوقاية من التيار المتخلف. إن استخدام مفتاح للوقاية من التيار المتخلف يقلل خطر الصدمات الكهربائية.
- ◀ أمان الأشخاص
- ◀ كن يقظا وانتبه إلى ما تفعله واستخدم العدة الكهربائية بتعقل. لا تستخدم عدة كهربائية عندما تكون متعبا أو عندما تكون تحت تأثير المخدرات أو الكحول أو الأدوية. عدم الانتباه للحظة واحدة عند استخدام العدة الكهربائية قد يؤدي إلى إصابات خطيرة.
- ◀ قم لارتداء تجهيزات الحماية الشخصية. وارتد دائما نظارات واقية. يحد ارتداء تجهيزات الحماية الشخصية، كقناع الوقاية من الغبار وأحذية الأمان الواقية من الانزلاق والخوذ أو واقية الأذنين، حسب ظروف استعمال العدة الكهربائية، من خطر الإصابة بجروح.
- ◀ تجنب التشغيل بشكل غير مقصود. تأكد من كون العدة الكهربائية مطفاة قبل توصيلها بالتيار الكهربائي و/أو بالمركم، وقبل رفعها أو حملها. إن كنت تضع إصبعك على المفتاح أثناء حمل العدة الكهربائية أو إن وصلت الجهاز بالشبكة الكهربائية بينما لامفتاح على وضع التشغيل، قد يؤدي إلى وقوع الحوادث.
- ◀ انزع أداة الضبط أو مفتاح الربط قبل تشغيل العدة الكهربائية. قد تؤدي الأداة أو المفتاح المتواجد في جزء دوار من الجهاز إلى الإصابة بجروح.

## عربي

### ملاحظات الأمان

#### وصف الرموز

اقرأ تعليمات التشغيل هذه.



احرص على عدم إصابة الأشخاص المتواجدين بالجوار بسبب الأجسام الفارجية المتطايرة.



تحذير: حافظ على مسافة آمنة تبعدك عن الجهاز عند التشغيل.



لا تستعمل الجهاز أثناء هطول الأمطار ولا تعرضه للمطر.



تنبيه: تتابع سكين القص دورانها قليلا بعد إطفاء الجهاز!



احتفظ باليدين بعيداً عن السكين.



### الإرشادات العامة للأمان بالعدد الكهربائية

#### تحذير

- اطلع على كافة تحذيرات الأمان والتعليمات والصور والمواصفات المرفقة بالعدة الكهربائية. عدم اتباع التعليمات الواردة أدناه قد يؤدي إلى حدوث صدمة كهربائية، إلى نشوب حريق و/أو الإصابة بجروح خطيرة.
- احتفظ بجميع الملاحظات التحذيرية والتعليمات للمستقبل.

يقصد بمصطلح «العدة الكهربائية» المستخدم في الملاحظات التحذيرية، العدد الكهربائية الموصولة بالشبكة الكهربائية (بواسطة كابل الشبكة الكهربائية) وأيضاً العدد الكهربائية المزودة بمركم (دون كابل الشبكة الكهربائية).

#### الأمان بمكان الشغل

- ◀ حافظ على نظافة مكان شغلك وإضاءة بشكل جيد. الفوضى في مكان الشغل ونطاقات العمل غير المضاءة قد تؤدي إلى وقوع الحوادث.
- ◀ لا تشغل بالعدة الكهربائية في نطاق معرض لخطر الانفجار مثل الأماكن التي تتوفر فيه السوائل أو الغازات أو الأغبرة القابلة للاشتعال. العدد الكهربائية تولد شرراً قد يتطاير، فيشعل الأغبرة والأبخرة.
- ◀ حافظ على بقاء الأطفال وغيرهم من الأشخاص بعيداً عندما تستعمل العدة الكهربائية.

- ◀ تجنب أوضاع الجسم غير الطبيعية. قف بأمان وحافظ على توازنك دائما. سيسمح لك ذلك بالتحكم في الجهاز بشكل أفضل في المواقف الغير متوقعة.
- ◀ قم بارتداء ثياب مناسبة. لا ترتد الثياب الفضفاضة أو الحلى. احرص على إبقاء الشعر والملابس بعيدا عن الأجزاء المتحركة. قد تتشابك الثياب الفضفاضة والحلى والشعر الطويل بالأجزاء المتحركة.
- ◀ إن جاز تركيب تجهيزات شفط وتجميع الغبار، فتأكد من أنها موصولة وبأنه يتم استخدامها بشكل سليم. قد يقلل استخدام تجهيزات لشفط الغبار من المخاطر الناتجة عن الغبار.
- ◀ لا تستخدم العدة الكهربائية بلا مبالاة وتتجاهل قواعد الأمان الخاصة بها نتيجة لتعودك على استخدام العدة الكهربائية وكثرة استخدامها. فقد يتسبب الاستخدام دون حرص في حدوث إصابة بالغة تحدث في أجزاء من الثانية.
- ◀ حسن معاملة واستخدام العدد الكهربائي
  - ◀ لا تفرط بتمويل الجهاز. استخدم لتنفيذ أشغالك العدة الكهربائية المخصصة لذلك. إنك تعمل بشكل أفضل وأكثر أمانا بواسطة العدة الكهربائية الملائمة في مجال الأداء المذكور.
  - ◀ لا تستخدم العدة الكهربائية إن كان مفتاح تشغيلها تالف. العدة الكهربائية التي لم يعد من الممكن التحكم بها عن طريق مفتاح التشغيل والإطفاء تعتبر خطيرة ويجب أن يتم إصلاحها.
  - ◀ اسحب القابس من المقبس و/أو اخلع المرجم، إذا كان قابلا للخلع، قبل ضبط الجهاز وقبل استبدال الملحقات أو قبل تخزين الجهاز. تمنع هذه الإجراءات وقائية تشغيل العدة الكهربائية بشكل غير مقصود.
  - ◀ احتفظ بالعدد الكهربائي التي لا يتم استخدامها بعيدا عن متناول الأطفال. لا تسمح باستخدام العدة الكهربائية لمن لا خبرة له بها أو لمن لم يقرأ تلك التعليمات. العدد الكهربائي خطيرة إن تم استخدامها من قبل أشخاص دون خبرة.
  - ◀ اعتن بالعدة الكهربائية والملحقات بشكل جيد. تأكد أن أجزاء الجهاز المتحركة مركبة بشكل سليم وغير مستعصبة عن الحركة، وتفحص ما إن كانت هناك أجزاء مكسورة أو في حالة تؤثر على سلامة أداء العدة الكهربائية. ينبغي إصلاح هذه الأجزاء التالفة قبل إعادة تشغيل الجهاز. الكثير من المواد مصدرها العدد الكهربائي التي تتم صيانتها بشكل ردي.
  - ◀ احرص على إبقاء عدد القطع نظيفة وحادة. إن عدد القطع ذات حواف القطع الحادة التي تم صيانتها بعناية تتكلم بشكل أقل ويمكن توجيهها بشكل أيسر.
  - ◀ استخدم العدد الكهربائي والتوابع وريش الشغل إلخ. وفقا لهذه التعليمات. تراعى أثناء ذلك ظروف الشغل والعمل المراد تنفيذه. استخدام العدد الكهربائي لغير الأشغال المخصصة لأجلها قد يؤدي إلى حدوث الحلات الخطيرة.
- ◀ احرص على إبقاء المقابض وأسطح المسك جافة ونظيفة وخالية من الزيوت والشحوم. المقابض وأسطح المسك الزلقة لا تتبع التشغيل والتحكم الآمن في العدة في المواقف غير المتوقعة.
- ◀ حسن معاملة واستخدام العدد المزودة بمرجم اشمن المرآم فقط في أجهزة الشمن التي يُنصح باستخدامها من طرف المنتج. قد يتسبب جهاز الشمن المخصصة لنوع معين من المرآم في خطر الحريق إن تم استخدامه مع نوع آخر من المرآم.
- ◀ استخدم العدد الكهربائية فقط مع المرآم المصممة لهذا الغرض. قد يؤدي استخدام المرآم الأخرى إلى إصابات وإلى خطر نشوب الحرائق.
- ◀ حافظ على إبعاد المرجم الذي لا يتم استعماله عن مشابك الورق وقطع النقود المعدنية والمفاتيح والمسامير واللواب أو غيرها من الأغراض المعدنية الصغيرة التي قد تقوم بتوصيل الملامسين ببعضهما البعض. قد يؤدي تقصير الدارة الكهربائية بين ملامسي المرجم إلى الاحتراق أو إلى اندلاع النار.
- ◀ قد يتسرب السائل من المرجم في حالة سوء الاستعمال. تجنب ملامسته. اشطفه بالماء في حال ملامسته بشكل غير مقصود. إن وصل السائل إلى العينين، فراجع الطبيب إضافة إلى ذلك. قد يؤدي سائل المرجم المنسرب إلى تهيج البشرة أو إلى الاحتراق.
- ◀ لا تستخدم عدة أو مرجم تعرضا لأضرار أو للتعديل. البطاريات المتعرضة لأضرار أو لتعدلات قد ينتج عنها أشياء لا يمكن التنبؤ بها، قد تسبب نشوب حريق أو حدوث انفجار أو إصابات.
- ◀ لا تعرض المرجم أو العدة لهب أو لدرجة حرارة زائدة. التعرض لهب أو لدرجة حرارة أعلى من 130 °م قد يتسبب في انفجار.
- ◀ اتبع تعليمات الشمن ولا تقم بشمن المرجم أو العدة خارج نطاق درجة الحرارة المحدد في التعليمات. الشمن بشكل غير صحيح أو في درجات حرارة خارج النطاق المحدد قد يعرض المرجم لأضرار ويزيد من مخاطر الحريق.
- ◀ الخدمة
  - ◀ احرص على إصلاح عدتك الكهربائية فقط بواسطة العمال المتخصصين وباستعمال قطع الغيار الأصلية فقط. يضمن ذلك المحافظة على أمان الجهاز.
  - ◀ لا تقم بإجراء أعمال خدمة على المرآم التالفة. أعمال الخدمة على المرآم يجب أن تقوم بها الجهة الصانعة فقط أو مقدم الخدمة المعتمد.
- ◀ ملاحظات الأمان لمقصات التقطيع
  - ◀ أبعد جميع أعضاء الجسم عن السكين. لا تحاول أن تزيل الأعشاب المقصوصة أثناء حركة السكين أو أن تمسك بالمواد المرغوب قصها. قبل أن تتوقف تتابع السكاكين حركتها قليلا بعد إطفاء الجهاز. إن لحظة عدم انتباه واحدة فقط أثناء

- التعليمات أبداً أن يستعملوا جهاز الحديقة. يجوز أن تحد الأحكام الوطنية من سن المستخدم. احتفظ بجهاز الحديقة بعيداً عن متناول الأطفال عندما لا يتم استخدامه.
- ◀ إن المستخدم أو المستعمل هو الذي يحمل مسؤولية الحوادث أو الإصابات التي تصيب الأشخاص الآخرين أو ممتلكاتهم.
- ◀ لا تستخدم الجهاز أبداً أثناء تواجد الأشخاص الآخرين أو الأطفال أو الحيوانات على مقربة مباشرة منه.
- ◀ لا تقوم بالتشذيب إن كان الطقس سيئاً، ولا سيما عند بدء العواصف.
- ◀ استخدم الجهاز فقط أثناء ضوء النهار أو مع الإضاءة الاصطناعية الجيدة.
- ◀ افحص عما إن كانت الأغصنة وتجهيزات الوقاية سليمة وإن كان قد تم تركيبها بشكل صحيح. ينبغي أن تقوم بأعمال الصيانة والتصليح الضرورية إن وجدت، قبل الاستخدام.
- ◀ شغل المحرك فقط عندما لا تكون يدك وقدميك بالقرب من سكاكين القص.
- ◀ احم نفسك من الإصابات الناتجة عن سكاكين القص بالقدمين واليدين.
- ◀ لا تلمس القطع الموصلة ولا تضعها (مثل مفك البراغي أو ما شابهه) في المقبس USB مايكرو.

استخدام مقص التقطيع قد تكون من عواقبها الإصابات الشديدة.

- ◀ **احمل مقص التقطيع بالمقبض عندما لا تتحرك السكين وراء عدم تشغيل مفتاح التشغيل والإطفاء.** احمل مقص التقطيع بحذر، يقلل ذلك من خطر بدء التشغيل غير المقصود وبالتالي من مخاطر الإصابات بالسكاكين.
- ◀ **قم بتلييس مقص التقطيع دائماً بغطاء السكين عند نقله أو خزنه.** إن معاملة مقص التقطيع بحذر يقلل من مخاطر الإصابات بالسكاكين.
- ◀ **تأكد من أن يكون مفتاح التشغيل والإطفاء مغلقاً وأن يكون المركب مفكوكاً أو مفصلاً عن الجهاز عند إزالة الأعشاب المقصوفة المحشورة أو عند صيانة الجهاز.** بدء دوران مقص التقطيع غير المتوقع عند إزالة الأعشاب المقصوفة المحشورة أو عند القيام بأعمال الصيانة يمكن أن يؤدي إلى الإصابات الخطيرة.
- ◀ **امسك بمقص التقطيع من قبل سطوح القبض المعزولة فقط، لأن السكين قد تلامس الخطوط الكهربائية المخفية.** إن تلامس السكاكين مع الخطوط التي يسري بها جهد كهربائي قد يهرب الأجزاء المعدنية بمقص التقطيع ليؤدي إلى صدمة كهربائية.
- ◀ **احفظ جميع كوابل وخطوط الشبكة بعيداً عن مجال القص.** يمكن أن تكون كوابل وخطوط الشبكة مخفية في سياجات الشجيرات أو الشجيرات المفردة ولذلك قد تنقطع عن غير قصد.
- ◀ **لا تستخدم مقص التقطيع في ظروف الطقس السيء وخاصة في حالة خطر الصواعق.** يقلل ذلك من خطر الإصابة بصاعقة.

#### ملاحظات الأمان لمقصات الشجيرات/العشب

- ◀ لم يخصص هذا الجهاز للاستعمال من قبل الأشخاص (بما فيهم الأطفال) ذوي المقدرات الجسدية أو الحسية أو العقلية المحدودة أو القليلي الخبرة و/أو المعدومي المعرفة، إلا إذا تم مراقبتهم من قبل شخص مسؤول عن أمانهم أو إذا تم تزودهم بالمعلومات عن كيفية استخدام الجهاز من قبل هذا الشخص. ينبغي مراقبة الأطفال لضمان عدم لعبهم بالجهاز.
- ◀ لا تسمح للأطفال أو للأشخاص الغير مطلعين على هذه

| الرمز                                                                             | المعنى             |
|-----------------------------------------------------------------------------------|--------------------|
|  | اتجاه الحركة       |
|  | جهة رد الفعل       |
|  | ارتد قفازات واقية  |
|  | الوزن              |
|  | التشغيل            |
|  | الإطفاء            |
|  | تصرف مسموح         |
|  | عمل ممنوع          |
|  | الصوت المسموع      |
|  | التوابع/قطع الغيار |

## « يحتوي الجهاز على مركم غير قابل للاستبدال.

### تعليمات الأمان لأجهزة الشحن

« لا تسمح للأطفال أو للأشخاص ذوي المقدرات الجسدية أو الحسية أو العقلية المحدودة أو القليلي الخبرة و/أو المعدومي المعرفة و/أو للأشخاص الغير مطلعين على التعليمات هذه أبدا أن يستعملوا جهاز الشحن. يجوز أن تحد الأحكام الوطنية من سن المستخدم.

### « راقب الأطفال. لضمان عدم عبث الأطفال بجهاز الشحن.

« احم جهاز الشحن من الأمطار والرطوبة. يزيد تسرب الماء إلى داخل جهاز الشحن من أخطار الصدمات الكهربائية.

« حافظ على نظافة جهاز الشحن. حيث يكون هناك خطر حدوث صدمة كهربائية من جراء تعرضها للاتساخ.



« افحص جهاز الشحن والكابل USB قبل كل استعمال. في حالة إثبات وجود الضرر، لا تستخدم جهاز الشحن. لا تقم بفتح جهاز الشحن أبداً بنفسك. يجب ان يتم كل التوصيلات من قبل مركز خدمات بوش. تزيد أجهزة الشحن والكوابل USB التالفة خطر الصدمات الكهربائية.

« لا تستعمل جهاز الشحن على سطوح سهلة الاشتعال (مثلاً: الورق، الأقمشة وإلخ..) أو في الأجواء القابلة للاحتراق. يتشكل خطر نشوب الحرائق بسبب ارتفاع حرارة جهاز الشحن الناتج عن عملية الشحن.

« يمكن خروج الأبخرة من الأجهزة التالفة. أمن الإمداد بالهواء الصافي وراجع الطبيب في حال الإصابة. إن الأبخرة قد تهيج المجاري التنفسية

### الرموز

قد تكون الرموز التالية ذات أهمية من أجل قراءة وفهم تعليمات التشغيل. يرجى حفظ الرموز ومعناها. يساعدك تفسير الرموز بشكل صحيح على استعمال الجهاز بطريقة أفضل وأكثر أماناً.

| الرمز                                                                                 | المعنى                                                         |
|---------------------------------------------------------------------------------------|----------------------------------------------------------------|
|  | ارتد دائما نظارات واقية وأحذية متينة عندما تعمل بواسطة الجهاز. |
|  | استخدم جهاز الشحن داخل الغرف فقط في ظروف جافة.                 |

## وصف المنتج والأداء

اقرأ جميع ملاحظات الأمان و التعليمات. إن التقصير عند تطبيق ملاحظات الأمان و التعليمات قد يؤدي إلى الصدمات الكهربائية واندلاع المرائق و/أو الإصابة بجرع خطيرة.

انتبه للصور في الجزء الخلفي لتعليمات التشغيل هذه.

### الاستعمال المخصص

لقد خصص جهاز المديقة لإجراء أعمال القص الخفيفة بالشجيرات وباطراف العشب.

### الأجزاء المصورة (راجع الصورة A)

- (1) مبين حالة شحن المركم
  - (2) غطاء مقبس USB مايكرو
  - (3) مفتاح التشغيل والإطفاء
  - (4) قفل تشغيل مفتاح التشغيل والإطفاء
  - (5) الغطاء
  - (6) سكين قص العشب
  - (7) سكين قص الشجيرات
  - (8) مقبض يدوي (سطح المسك معزول)
  - (9) كابل USB<sup>(a)</sup>
  - (10) جهاز الشحن<sup>(a)</sup> (خاص بالبلد)
  - (11) مقبس USB مايكرو
  - (12) زر فك إقفال الغطاء
- (a) لا يتضمن إطار التوريد الاعتيادي التوابع المصورة أو المشروحة. تجد التوابع الكاملة في برنامجنا للتوابع.

## البيانات الفنية

| مقص الشحيرات           | مقص العشب              | EasyShear  | رقم الصنف                                                               |
|------------------------|------------------------|------------|-------------------------------------------------------------------------|
| 3 600 H33 3..          | 3 600 H33 3..          |            |                                                                         |
| 3,6                    | 3,6                    | فولط       | الجهد الاسمي                                                            |
| 120                    | -                      | ملم        | طول السكين                                                              |
| -                      | 80                     | ملم        | عرض السكين                                                              |
| 0,53                   | 0,46                   | كغ         | الوزن حسب EPTA-Procedure 01:2014                                        |
| 45+ ...0               | 45+ ...0               | درجة مئوية | درجة الحرارة المحيطة الموصى بها عند الشحن                               |
| 50+ ...10-             | 50+ ...10-             | درجة مئوية | درجة الحرارة المحيطة المسموح به عند التشغيل <sup>(A)</sup> وعند التخزين |
| <b>أيونات الليثيوم</b> | <b>أيونات الليثيوم</b> |            | <b>مركم</b>                                                             |
| 3,6                    | 3,6                    | فولط       | الجهد الاسمي                                                            |
| 1,5                    | 1,5                    | أمبير ساعة | السعة                                                                   |
| 1                      | 1                      |            | عدد خلايا المركم                                                        |
|                        |                        |            | <b>كابل الشحن</b>                                                       |
| 1 607 000 CG9          | 1 607 000 CG9          |            | رقم الصنف                                                               |

(A) قدرة محدودة في درجات الحرارة &gt; 0° م

## جهاز الشحن

| رقم الصنف           |      |                                  |
|---------------------|------|----------------------------------|
| 2 609 120 713       | EU   |                                  |
| 2 609 120 718       | UK   |                                  |
| 1,0                 | A    | تيار الشحن                       |
| 3,5                 | ساعة | مدة الشحن (تفريغ المركم)         |
| 0,03 <sup>(A)</sup> | كغ   | الوزن حسب EPTA-Procedure 01:2014 |
| II/□                |      | فئة الوقاية                      |

(A) \*\* حسب البلد

تسري البيانات على جهد اسمي [U] يبلغ 230 فولت. قد تختلف تلك البيانات حسب اختلاف الجهد والطرقات الخاصة بكل دولة.

## بدء التشغيل

## ◀ اقتصر على استخدام أجهزة الشحن المذكورة

في المواصفات الفنية. فأجهزة الشحن هذه دون غيرها هي المتوائمة مع مركم أيونات الليثيوم المستخدمة في الجهاز الخاص بك.

## شحن المركم (راجع الصورة B)

**ملاحظة:** يتم تسليم المركم وهو بحالة شحن جزئية. اشحن المركم في جهاز الشحن بشكل كامل قبل الاستعمال الأول لضمان قدرة المركم الكاملة. يمكن شحن مركم أيونات الليثيوم في أي وقت دون الحد من فترة صلاحيته. إن قطع عملية الشحن لا يسبب الأضرار بالمركم.

لقد تم وقاية مركم أيونات الليثيوم من التفريغ العميق بواسطة "واقية الخلايا الالكترونية (ECP/ Electronic Cell Protection)". يتم إطفاء المركم بواسطة مفتاح وقائي عند تفريغ المركم: لن يعد يعمل جهاز الحديقة.

**ملاحظة:** يتواجد المقبس USB مايكرو (11) لوصل الكابل USB مايكرو (9) في المقبض.

يجب شحن المركم عندما يضيء مؤشر مستوى شحن المركم (1) باللون الأحمر. اطفئ الجهاز واشحن المركم.

قم بوصل الجهاز بجهاز الشحن بواسطة الكابل USB مايكرو المورد معه (9) (10). ضع قابس جهاز الشحن (10) في المقبس. تبدأ عملية الشحن.

أثناء عملية الشحن يسخن مقبض الجهاز. هذا عادي.

يضيء مؤشر مستوى شحن المركم (1) في اللون الأحمر باستمرار أثناء عملية الشحن. بعد أن تتم عملية الشحن ينطفئ مؤشر مستوى شحن المركم (1).

فك جهاز الشحن عن الشبكة الكهربائية بعد اتمام عملية الشحن.

تراجع الملاحظات بصدد التخلص من العدد.

## تركيب/فك سكين القص (راجع الصورة C)

اضغط زر فك الإقفال (12) وادفع الغطاء (5) إلى الخلف. انزع الغطاء (5) عن الغلاف.

## قص سياجات الشجيرات (فقط مقص الشجيرات)

◀ راء ان يكون الجهاز مطفأ أثناء إزالة الأعشاب المقصوفة أو القيام بأعمال الصيانة. قد يؤدي تشغيل الجهاز غير المقصود إلى الإصابة بجروح بالغة الشدة.

افحص سياج الشجيرات قبل البدء بالعمل على وجود الأغراض الغريبة، كسياج الحدائق مثلاً. يمكن قص الأغصان، بنخن أقصاه 8 ملم. حرك الجهاز بشكل منتظم نحو الأمام على مسار خط القص، لكي تقوم بتغذية سكين القص بالأغصان. يسمح جذب السكين الثاني الطرف بالقص نحو الاتجاهين أو بالقيام بمركات متأرجحة من جانب لآخر. ركب واقية السكين على سكين القص بعد الاستعمال.

## الفصول السنوية المنصوحة

قص سياج الشجيرات النفضية/المعبلة في حزيران وتشرين الأول.

قص سياج الشجيرات الدائمة الاخضرار في نيسان وآب.

قص سياج شجيرات الصنوبريات وغيرها من سياج الشجيرات السريعة النمو ابتداءً من أيار كل 6 أسابيع.

## قص حافات العشب (فقط مقص العشب)

وجّه الجهاز على مسار حافة العشب. تجنب أن يلامس سكين القص أسفلت الأرضية أو الحجارة أو أسوار الحديقة لأن هذا يؤثر بشكل سلبي للغاية على العمر الافتراضي لسكين القطع.

ركب واقية السكين على سكين القص بعد الاستعمال.

حرك سكين القص (6)/(7) إلى الأعلى وبعدها اخرج سكين القص (6)/(7).

وجه الفتحات على سكين القص (6)/(7) إلى مسامير التثبيت وبعدها حرك سكين القص (6)/(7) إلى الأسفل.

اعد تركيب الغطاء (5) وبعدها اسبه إلى الأمام حتى يكون في مكانه.

## التشغيل

◀ راء ان يكون غطاء المقبس (2USB) مغلقاً أثناء التشغيل. بذلك تتجنب دخول الغبار بذلك.

◀ لا تستخدم السكاكين التالفة (مثلاً بدون صدوع إلخ...). استبدل السكاكين التالفة فوراً.

## التشغيل/الإطفاء (راجع الصورة D)

اضغط قفل التشغيل (4) وعندها شغل مفتاح التشغيل والإطفاء (3).

اطلق قفل التشغيل (4).

عند تشغيل مفتاح التشغيل والإطفاء (3) تضيء اللبنة LED باللون الأخضر باستمرار.

## مبين حالة شحن المرمك

| السعة    | لبنة LED                                                                           |
|----------|------------------------------------------------------------------------------------|
| 100-33 % | تضيء اللبنة LED باللون الأخضر باستمرار                                             |
| 33-0 %   | تضيء اللبنة LED باللون الأحمر باستمرار عندما يكون مفتاح التشغيل والإطفاء شبه مضغوط |

## البحث عن الأخطاء

| الأخطاء                                                        | السبب المحتمل                      | العلاج                                                                                                                           |
|----------------------------------------------------------------|------------------------------------|----------------------------------------------------------------------------------------------------------------------------------|
| مدة القص بشحنة مرمك واحدة قليلة                                | يقترّب المرمك من نهاية مدة صلاحيته | راجع خدمة الزبائن.                                                                                                               |
| يضيء مبين حالة شحن المرمك باللون الأحمر ولا يمكن تشغيل الجهاز. | درجة حرارة المرمك أعلى من المقبول  | درجة الحرارة المحيطة أعلى من المقبول. لا تعرض جهاز الحديقة لضوء الشمس المباشر. انتظر لمدة 10 - 15 دقيقة حتى يمكن للمرمك ان يبرد. |

لا تركن أغراض أخرى على الجهاز.

تأكد من ثبات جميع الصواميل والمسامير واللوايح لضمان سلامة وأمان العمل بالجهاز.

افحص الجهاز واستبدل القطع المستهلكة أو التالفة على سبيل الاحتياط.

احرص على كون الأجزاء المستبدلة صنع يوش.

## خدمة العملاء واستشارات الاستخدام

يجيب مركز خدمة العملاء على الأسئلة المتعلقة بإصلاح المنتج وصيانته، بالإضافة لقطع الغيار. تجد الرسوم التفصيلية والمعلومات الخاصة بقطع الغيار في الموقع: [www.bosch-pt.com](http://www.bosch-pt.com)  
يسر فريق Bosch لاستشارات الاستخدام مساعدتك

## الصيانة والخدمة

### الصيانة، التنظيف والتخزين

◀ حافظ على نظافة الجهاز، لكي تتمكن من العمل بشكل جيد وآمن.

لا تركن أغراض أخرى على جهاز الحديقة.

حافظ على نظافة الجهاز وشقوق التهوية، لكي تستطيع أن تعمل بشكل جيد وآمن.

لا تبخ الجهاز أبداً بواسطة الماء.

لا تغسّل الجهاز أبداً في الماء.

خزن الجهاز في مكان آمن وجاف وبعيدا من منازل الأطفال.



إذا كان لديك أي استفسارات بخصوص منتجاتنا وملحقاتها.

يلزم ذكر رقم الصنف ذو الخانات العشر وفقاً للوحة صنع المنتج عند إرسال أية استفسارات أو طلبيات قطع غيار.

**تجد المزيد من عناوين الخدمة تحت:**

[www.bosch-pt.com/serviceaddresses](http://www.bosch-pt.com/serviceaddresses)

## النقل

تخضع مراكم أيونات الليثيوم المركبة لأحكام قانون المواد الخطيرة. يسمح للمستخدم أن يقوم بنقل المراكم على الطرقات دون التقيد بأية شروط إضافية.

عندما يتم إرسالها عن طريق طرف آخر (مثلاً: الشحن الجوي أو شركة شحن)، يتوجب التقيد بشروط خاصة بصدد التغليف ووضع العلامات. ينبغي استشارة خبير متخصص بنقل المواد الخطيرة عندما يرغب بتحضير المرمك المراد شحنه في هذه الحالة.

## التخلص من العدة الكهربائية

يجب التخلص من الأجهزة والمراكم والتوابع والتغليف بطريقة منصفة بالبيئة عن طريق التدوير.

لا ترم الأجهزة والمراكم/البطاريات ضمن النفايات المنزلية!



## فقط لدول الاتحاد الأوروبي:

حسب التوجيه الأوروبي EU/2012/19، يجب أن يتم جمع الأجهزة غير الصالحة للاستعمال، وحسب التوجيه الأوروبي EC/2006/66 يجب أن يتم جمع المراكم/البطاريات التالفة أو المستهلكة كل على حدة ليتم التخلص منها بطريقة محافظة على البيئة عن طريق إعادة استغلالها.

## المراكم/البطاريات:

### مراكم أيونات الليثيوم:

يرجى مراعاة الإرشادات الواردة في جزء النقل (انظر „النقل“، الصفحة 219).

### ⚠ لا يجوز إخراج المراكم المدمجة للتخلص منها

إلا من قبل فنيين متخصصين. فقد يتسبب فتح غطاء جسم الجهاز في إتلاف الجهاز.

إخراج المرمك من الجهاز استمر في تشغيل الجهاز إلى أن تفرغ شحنة المرمك بالكامل. قم بفك اللوالب الموجودة بجسم الجهاز واخلع غطاء جسم الجهاز لإخراج المرمك. لمنع حدوث دائرة قصر قم بفصل أطراف توصيل المرمك كل على حدة بشكل متتالي، ثم اعزل الأقطاب. حتى مع الفراغ الكامل لشحنة البطارية توجد قدرة متبقية في المرمك، يمكن أن تمرر في حالة دائرة القصر.

## فارسی

### دستورات ایمنی

#### توضیح علائم



دفترچه ی راهنما را تا انتها بخوانید.



دقت کنید که افراد نزدیک شما با اجسام به هوا پرت شده زخمی نشوند.



هشدار: هنگام کار ابزار با باغیانی، فاصله ایمنی را رعایت کنید.



ابزار باغیانی را در برابر باران حفظ کنید یا زیر باران رها نکنید.



توجه: تیغه برش پس از خاموش شدن دستگاه هم حرکت می کند!



دستهای خود را از تیغه دور نگاهدارید.

#### نکات ایمنی عمومی برای ابزارهای برقی

##### ⚠ هشدار

کلیه هشدارها، دستورالعملها، تصاویر و مشخصات ارائه شده به همراه ابزار برقی را مطالعه کنید.

اشتباهات ناشی از عدم رعایت این دستورات ایمنی ممکن است باعث برق گرفتگی، سوختگی و یا سایر جراحات های شدید شود.

کلیه هشدارهای ایمنی و راهنماییها را برای آینده خوب نگهداری کنید.

عبارت «ابزار برقی» در هشدارها به ابزارهایی که به پریز برق متصل میشوند (با سیم برق) و یا ابزارهای برقی باتری دار (بدون سیم برق) اشاره دارد.

##### ایمنی محل کار

⚠ محیط کار را تمیز و روشن نگه دارید. محیطهای در هم ریخته یا تاریک احتمال بروز حادثه را افزایش میدهند.

⚠ ابزار برقی را در محیطهایی که خطر انفجار وجود دارد و حاوی مایعات، گازها و بخارهای محترقه هستند، به کار نگیرید. ابزارهای برقی چرقههایی ایجاد میکنند که میتوانند باعث آتش گرفتن گرد و غبارهای موجود در هوا شوند.

⚠ هنگام کار با ابزار برقی، کودکان و سایر افراد را از دستگاه دور نگه دارید. در صورتیکه حواس شما پرت شود، ممکن است کنترل دستگاه از دست شما خارج شود.

#### ایمنی الکتریکی

⚠ دوشاخه ابزار برقی باید با پریز برق تناسب داشته باشد. هیچگونه تغییری در دوشاخه ایجاد نکنید. مبدل دوشاخه نباید همراه با ابزار برقی دارای اتصال زمین استفاده شود. دوشاخههای اصل و تغییر داده نشده و پریزهای مناسب، خطر برق گرفتگی را کاهش میدهند.

⚠ از تماس بدنی با قطعات متصل به سیم اتصال زمین مانند لوله، شوفاژ، اجاق برقی و یخچال خودداری کنید. در صورت تماس بدنی با سطوح و قطعات دارای اتصال به زمین و همچنین تماس شما با زمین، خطر برق گرفتگی افزایش می یابد.

⚠ ابزارهای برقی را در معرض باران و رطوبت قرار ندهید. نفوذ آب به ابزار برقی، خطر شوک الکتریکی را افزایش میدهد.

⚠ از سیم دستگاه برای مقاصد دیگر استفاده نکنید. هرگز برای حمل ابزار برقی، کشیدن آن یا خارج کردن دوشاخه از سیم دستگاه استفاده نکنید. کابل دستگاه را از حرارت، روغن، لبههای تیز یا قطعات متحرک دور نگه دارید. کابلهای آسیب دیده و یا گره خورده خطر شوک الکتریکی را افزایش میدهند.

⚠ هنگام استفاده از ابزار برقی در محیطهای باز، تنها از کابل رابطی استفاده کنید که برای محیط باز نیز مناسب باشد. کابل های رابط مناسب برای محیط باز، خطر برق گرفتگی را کم می کنند.

⚠ در صورت لزوم کار با ابزار برقی در محیط و اماکن مرطوب، باید از یک کلید حفاظتی جریان خطا و نشستی زمین (کلید قطع کننده اتصال با زمین) استفاده کنید. استفاده از کلید حفاظتی جریان خطا و نشستی زمین خطر برق گرفتگی را کاهش می دهد.

#### رعایت ایمنی اشخاص

⚠ حواس خود را خوب جمع کنید، به کار خود دقت کنید و با فکر و هوشیاری کامل با ابزار برقی کار کنید. در صورت خستگی و یا در صورتی که مواد مخدر، الکل و دارو استفاده کردهاید، با ابزار برقی کار نکنید. یک لحظه بی توجهی هنگام کار با ابزار برقی، میتواند جراحات های شدیدی به همراه داشته باشد.

⚠ از تجهیزات ایمنی شخصی استفاده کنید. همواره از عینک ایمنی استفاده نمایید. استفاده از تجهیزات ایمنی مانند ماسک ضد گرد و غبار، کفشهای ایمنی ضد لغزش، کلاه ایمنی و گوشی محافظ متناسب با نوع کار با ابزار برقی، خطر مجروح شدن را کاهش میدهد.

⚠ مواظب باشید که ابزار برقی بطور ناخواسته بکار نیفتد. قبل از وارد کردن دوشاخه دستگاه در پریز برق، اتصال آن به باتری، برداشتن آن و یا حمل دستگاه، باید دقت کنید که ابزار برقی خاموش باشد. در صورتی که هنگام حمل دستگاه انگشت شما روی دکمه قطع و وصل باشد و یا دستگاه را در حالت روشن به برق بزنید، ممکن است سوانح کاری پیش آید.

- ◀ قبل از روشن کردن ابزار برقی، همه ابزارهای تنظیم کننده و آچارها را از روی دستگاه بردارید. ابزار و آچارهایی که روی بخش های چرخنده دستگاه قرار دارند، میتوانند باعث ایجاد جراثیم شوند.
- ◀ وضعیت بدن شما باید در حالت عادی قرار داشته باشد. برای کار جای مطمئنی برای خود انتخاب کرده و تعادل خود را همواره حفظ کنید. به این ترتیب میتوانید ابزار برقی را در وضعیتهای غیر منتظره بهتر تحت کنترل داشته باشید.
- ◀ لباس مناسب بپوشید. از پوشیدن لباسهای گشاد و حمل زینت آلات خودداری کنید. موها و لباس خود را از بخشهای در حال چرخش دستگاه دور نگه دارید. لباسهای گشاد، موی بلند و زینت آلات ممکن است در قسمتهای در حال چرخش دستگاه گیر کنند.
- ◀ در صورتی که تجهیزاتی برای اتصال وسایل مکش گرد و غبار و یا وسیله جمع کننده گرد و غبار ارائه شده است، باید مطمئن شوید که این وسایل درست نصب و استفاده می شوند. استفاده از وسایل مکش گرد و غبار مصونیت شما را در برابر گرد و غبار زیادتر میکند.
- ◀ آشنایی با ابزار به دلیل کار کردن زیاد با آن نباید باعث سهل انگاری شما و نادیده گرفتن اصول ایمنی شود. بی دقتی ممکن است باعث بروز جراحاتی در عرض کسری از ثانیه شود.
- ◀ استفاده صحیح از ابزار برقی و مراقبت از آن
- ◀ از وارد کردن فشار زیاد روی دستگاه خودداری کنید. برای هر کاری، از ابزار برقی مناسب با آن استفاده کنید. بکار گرفتن ابزار برقی مناسب باعث میشود که بتوانید از توان دستگاه بهتر و با اطمینان بیشتر استفاده کنید.
- ◀ در صورت ایجاد در کلبه قطع و وصل ابزار برقی، از دستگاه استفاده نکنید. ابزار برقی که نمی توان آنها را قطع و وصل کرد، خطرناک بوده و باید تعمیر شوند.
- ◀ قبل از تنظیم ابزار برقی، تعویض متعلقات و یا کنار گذاشتن آن، دوشاخه را از برق بکشید و یا باتری آنرا خارج کنید. رعایت این اقدامات پیشگیری ایمنی از راه افتادن ناخواسته ابزار برقی جلوگیری می کند.
- ◀ ابزار برقی را در صورت عدم استفاده، از دسترس کودکان دور نگه دارید و اجازه ندهید که افراد ناوارد و یا اشخاصی که این دفترچه راهنما را نخواندهاند، با این دستگاه کار کنند. قرار گرفتن ابزار برقی در دست افراد ناوارد و بی تجربه خطرناک است.
- ◀ از ابزار برقی و متعلقات خوب مراقبت کنید. مواظب باشید که قسمت های متحرک دستگاه خوب کار کرده و گیر نکند. همچنین دقت کنید که قطعات ابزار برقی شکسته و یا آسیب دیده نباشند. قطعات آسیب دیده را قبل از شروع به کار تعمیر کنید. علت بسیاری از سوانح کاری، عدم مراقبت کامل از ابزارهای برقی می باشد.
- ◀ ابزار برش را تیز و تمیز نگه دارید. ابزار برشی که خوب مراقبت شده و از لبه های تیز برخوردار است، کمتر در قطعه کار گیر کرده و بهتر قابل هدایت است.
- ◀ ابزار برقی، متعلقات، متهای دستگاه و غیره را مطابق دستورات این جزوه راهنما به کار گیرید و به شرایط کاری و نوع کار نیز توجه داشته باشید. استفاده از ابزار برقی برای عملیاتی به جز مقاصد در نظر گرفته شده، میتواند به بروز شرایط خطرناک منجر شود.
- ◀ دستها و سطوح عایق را همواره خشک، تمیز و عاری از روغن و گریس نگه دارید. دسته های لغزنده مانع ایمنی و کنترل در کار در شرایط غیر منتظره هستند.
- ◀ مراقبت و طرز استفاده از ابزارهای شارژی
- ◀ باتریها را منحصراً توسط شارژرهایی که توسط سازنده توصیه شدهاند، شارژ کنید. در صورتی که برای شارژ باتری، آنرا در شارژری قرار دهید که برای آن باتری ساخته نشده است، خطر آتش سوزی وجود دارد.
- ◀ در ابزارهای برقی فقط از باتریهایی استفاده کنید که برای آن نوع ابزار برقی در نظر گرفته شدهاند. استفاده از باتریهای متفرقه میتواند منجر به بروز جراثیم و حریق گردد.
- ◀ در صورت عدم استفاده از باتری باید آنرا از گیره های فلزی، سکه، کلید، میخ، پیچ و دیگر وسایل کوچک فلزی دور نگه دارید، زیرا این وسایل ممکن است باعث ایجاد اتصالی شوند. ایجاد اتصالی بین دو قطب باتری (ترمینالهای باتری) میتواند باعث سوختگی و ایجاد حریق شود.
- ◀ استفاده بی رویه از باتری میتواند باعث خروج مایعات از آن شود؛ از هر گونه تماس با این مایعات خودداری کنید. در صورت تماس اتفاقی با آن، دست خود و یا محل تماس را با آب بشوئید. در صورت آلوده شدن چشم با این مایع، باید به پزشک مراجعه کنید. مایع خارج شده از باتری میتواند باعث التهاب پوست و سوختگی شود.
- ◀ هرگز از باتری یا ابزار آسیب دیده یا دست کاری شده استفاده نکنید. باتریهای آسیب دیده ممکن است کارکرد غیر منتظرهای داشته باشند و منجر به آتش سوزی، انفجار یا جراثیم شوند.
- ◀ باتری یا ابزار را در معرض آتش یا دمای زیاد قرار ندهید. قرار گرفتن در معرض آتش یا دمای بالاتر از 130 درجه سانتیگراد میتواند باعث انفجار شود.
- ◀ همه راهنمایهای مربوط به شارژ را رعایت کنید و باتری یا ابزار را خارج از محدوده دمای تعریف شده در دستورات شارژ نکنید. شارژ کردن نادرست یا در دمای خارج از محدوده تعریف شده ممکن است به باتری صدمه بزند و خطر آتش سوزی را افزایش دهد.
- ◀ سرویس
- ◀ برای تعمیر ابزار برقی فقط به متخصصین حرفهای رجوع کنید و از قطعات یدکی اصل

**استفاده نمایید.** این باعث خواهد شد که ایمنی دستگاه شما تضمین گردد.  
**هرگز باتریهای آسیب دیده را تعمیر نکنید.**  
 باتری باید تنها توسط متخصصین مجاز شرکت تعمیر شوند.

### دستورات ایمنی برای اره های شمشادزن

◀ **همه بخشهای بدنتان را از تیغه دور نگهدارید.**  
**سعی نکنید در حین حرکت تیغه، خورده های برش را جدا کنید یا جسم مورد برش را محکم نگهدارید.** تیغه ها پس از خاموش شدن نیز در حال حرکت هستند. یک لحظه غفلت هنگام کار با اره شمشادزن می تواند جراحات سختی را ایجاد کند.

◀ **اره شمشادزن را هنگام توقف تیغه از دسته بگیرید و دقت کنید که کلید قطع و وصل را فعال نکنید.** حمل یا دقت اره شمشادزن خطر روشن شدن ناخواسته و بروز جراحت توسط تیغه را کاهش می دهد.

◀ **هنگام حمل یا نگهداری اره شمشادزن همواره روکش ایمنی تیغه آنرا بکشید.** دقت در هنگام کار با اره شمشادزن خطر جراحت از طریق تیغه را کاهش می دهد.

◀ **هنگام رفع گیر یا سرویس دستگاه به غیر فعال بودن کلید قطع و وصل و جدا بودن باتری دقت کنید.** راه افتادن ناخواسته اره شمشادزن هنگام رفع گیر یا سرویس کاری ممکن است باعث ایجاد جراحت گردد.

◀ **اره شمشادزن را تنها از دسته های عایق بگیرید، چون که امکان برخورد تیغه با کابلهای مخفی برق وجود دارد.** تماس تیغه اره با یک کابل حامل جریان برق می تواند به قسمتهای فلزی اره شمشادزن جریان وارد کند و باعث ایجاد شوک الکتریکی شود.

◀ **تمام قسمتهای کابل را از محدوده برش دور نگهدارید.** قسمت های کابل ممکن است در بوته ها پنهان بمانند و اینگونه توسط تیغه اشتباهی بریده شوند.

◀ **با اره شمشادزن را در شرایط بد آب و هوا و بخصوص هنگام رعد و برق، کار نکنید.** اینگونه از خطر صاعقه زدگی جلوگیری می کنید.

### دستورات ایمنی برای قیچی های علف زن/بوته زن

◀ **افراد (همچنین کودکان) دارای کاستیهای روحی و جسمی یا بدون تجربه یا آشنایی که نمی توانند محصول را با اطمینان بکار برند، نباید از محصول بدون نظارت یا توجیه روش کاربری بوسیله یک فرد مسؤول استفاده کنند.** کودکان باید زیر

نظر باشند تا اطمینان حاصل شود که آنها با محصول بازی نمی کنند.

◀ **هرگز به کودکان یا سایر افراد نا آشنا اجازه استفاده از محصول را ندهید.** مقررات مربوط به هر کشور می توانند سن کاربر را محدود کنند.

◀ **چنانچه از محصول استفاده نمی کنید، آن دور از دسترس کودکان نگهدارید.**

◀ **کاربر در برابر حوادث یا خسارات روی اشخاص یا املاک مسؤول می باشد.**

◀ **هرگز از محصول در صورت بودن اشخاص، بخصوص کودکان یا حیوانات در نزدیکی شما استفاده نکنید.**

◀ **در شرایط بد آب و هوا و بخصوص هنگام رعد و برق، کار نکنید.**

◀ **محصول را فقط در روز روشن یا زیر نور مناسب چراغ بکار برید.**

◀ **کنترل کنید که سرپوشها و تجهیزات ایمنی بی عیب و صحیح نصب شده باشند.** قبل از کار، سرویس و تعمیرهای احتمالی را انجام دهید.

◀ **موتور را تنها وقتی روشن کنید که دست و پاهای شما دور از تیغه های برش هستند.**

◀ **خود را در برابر جراحات دست و پا از طریق تیغه برش مصون بدارید.**

◀ **هیچ شیئی هادی (مانند پیچگوشتی یا مانند آن) را در**

| معنی                                                         | علامت  |
|--------------------------------------------------------------|--------|
| همواره هنگام کار با محصول عینک ایمنی و کفش کار استفاده کنید. |        |
| دستگاه شارژ را در مکان های داخلی و خشک بکار برید.            |        |
| مسیر یا جهت حرکت                                             |        |
| مسیر یا جهت عکس العمل                                        |        |
| از دستکش ایمنی استفاده کنید                                  |        |
| وزن                                                          |        |
| نمونه روشن کردن                                              |        |
| نمونه خاموش کردن                                             |        |
| کاربری مجاز                                                  |        |
| عملکرد ممنوع و غیر مجاز                                      |        |
| سر و صدای قابل شنیدن                                         | CLICK! |
| متعلقات/قطعات یدکی                                           |        |

## توضیحات محصول و کارکرد

همه دستورات ایمنی و راهنمایی ها را بخوانید. اشتباهات ناشی از عدم رعایت این دستورات ایمنی ممکن است باعث برق گرفتگی، سوختگی و یا سایر جراحات های شدید شود.

به تصاویر مربوط در انتهای بخش دفترچه راهنما توجه کنید.

### موارد استفاده از دستگاه

این ابزار باغبانی جهت برشکاری سبک روی گوشه های چمن و بوته ها در نظر گرفته شده است.

### اجزاء دستگاه (رجوع شود به تصویر A)

- (1) نمایشگر وضعیت شارژ باتری
- (2) درپوش جافیش میکرو یو اس بی
- (3) کلید قطع و وصل
- (4) کلید ایمنی برای قفل کردن کلید قطع و وصل
- (5) سرپوش
- (6) واحد قیچی علف زن
- (7) واحد قیچی شمشادزن

محل شارژ میکرو یو اس بی فرو نکنید.

### دستگاه شامل باتری است که قابل تعویض نیست.

دستورات ایمنی برای دستگاههای شارژ

هرگز به کودکان و سایر افراد

دارای کاستیهای روحی و جسمی

یا بدون تجربه یا آشنایی یا به

اشخاص بدون اطلاع از روش

کاربری اجازه استفاده از

دستگاه شارژ را ندهید. مقررات

مربوط به هر کشور می توانند

سن کاربر را محدود کنند.

### مراقب کودکان باشید.

اینگونه اطمینان حاصل می کنید

که کودکان با دستگاه شارژ

بازی نمی کنند.

دستگاه شارژ باتری را در برابر باران و رطوبت

محفوظ بدارید. نفوذ آب به داخل دستگاه شارژ،

خطر برق گرفتگی را افزایش میدهد.

دستگاه شارژ را تمیز نگه دارید. آلودگی می

تواند خطر ایجاد شوک الکتریکی داشته باشد.

پیش از هر بار کاربری، دستگاه شارژ و کابل

یو اس بی را کنترل کنید. در صورت تشخیص

آسیب دیدگی روی دستگاه، آن را بکار نبرید.

هرگز خودتان دستگاه شارژ را باز نکنید. تمام

تعمیرات بایستی توسط نمایندگی سرویس

Bosch انجام گردد. کابل یو اس بی و

دستگاههای شارژ آسیب دیده، خطر برق گرفتگی

را افزایش می دهند.

دستگاه شارژ را روی سطوح قابل اشتعال

(مانند کاغذ، پارچه و غیره) یا در محیط قابل

اشتعال بکار نبرید. به دلیل گرمایی که در حین

فرآیند شارژ تولید میشود، خطر آتشسوزی وجود

دارد.

در صورت آسیب دیدن دستگاه ممکن است

بخارهایی بلند شود. هوا را تازه کنید و در

صورت بروز ناراحتی به پزشک مراجعه کنید.

این بخارها می توانند مجاری تنفسی را تحریک کنند

### علامت ها

علامتهای ذیل برای استفاده از چاروبرقی مهم می

باشند. لطفا این علائم و معانی آنها را به خاطر

بسپارید. فهم درست این علائم به شما جهت

استفاده ی درست و ایمن از محصول کمک می کند.

- (8) دستگیره (با روکش عایق دار)  
 (9) کابل یو اس بی<sup>a</sup>  
 (10) دستگاه شارژ<sup>a</sup> (بر حسب کشور مربوط)  
 (11) جافیش میکرو یو اس بی
- (12) دکمه آزاد کردن قفل برای سرپوش  
 (a) کلیه متعلقاتی که در تصویر و یا در متن آمده است، بطور معمول همراه دستگاه ارائه نمی شود. لطفا لیست کامل متعلقات را از فهرست برنامه متعلقات اقتباس نمایند.

## مشخصات فنی

| EasyShear                                             |         | قیچی علف زن          | قیچی بوته زن         |
|-------------------------------------------------------|---------|----------------------|----------------------|
| شماره فنی                                             |         | 3 600 H33 3..        | 3 600 H33 3..        |
| ولتاژ نامی                                            | =V      | 3.6                  | 3.6                  |
| طول تیغه                                              | میلیمتر | -                    | 120                  |
| عرض تیغه                                              | میلیمتر | 80                   | -                    |
| وزن مطابق استاندارد EPTA-Procedure 01:2014            | kg      | 0.46                 | 0.53                 |
| دمای توصیه شده محیط هنگام شارژ                        | °C      | 0... +45             | 0... +45             |
| دمای مجاز محیط هنگام کار <sup>a</sup> و هنگام نگهداری | °C      | -10... +50           | -10... +50           |
| <b>باتری شارژی</b>                                    |         | <b>لیتیوم - یونی</b> | <b>لیتیوم - یونی</b> |
| ولتاژ نامی                                            | =V      | 3.6                  | 3.6                  |
| ظرفیت                                                 | Ah      | 1.5                  | 1.5                  |
| تعداد باتری ساعتی                                     |         | 1                    | 1                    |
| <b>کابل شارژ</b>                                      |         |                      |                      |
| شماره فنی                                             |         | 1 607 000 CG9        | 1 607 000 CG9        |
| (A) توان محدود برای دمای °C < 0                       |         |                      |                      |

## دستگاه شارژ باتری

| شماره فنی                                  |        |
|--------------------------------------------|--------|
| 2 609 120 713                              | اروپا  |
| 2 609 120 718                              | انگلیس |
| 1.0                                        | A      |
| 3.5                                        | h      |
| 0,03 <sup>a</sup>                          | kg     |
| وزن مطابق استاندارد EPTA-Procedure 01:2014 |        |
| کلاس ایمنی II/□                            |        |

## (A) بر حسب کشور مربوط

مقادیر برای ولتاژ نامی [U] 230 ولت میباشند. برای ولتاژهای مختلف و تولیدات مخصوص کشورها، ممکن است این مقادیر، متفاوت باشند.

## نحوه کاربرد دستگاه

◀ تنها شارژرهای ذکر شده در مشخصات فنی را بکار برید. تنها این دستگاه های شارژ با باتری های لیتیوم-یونی ابزار اندازه گیری شما منطبق میباشند.

### شارژر باتری (رجوع کنید به تصویر B)

**تذکر:** باتری دستگاه با شارژ اولیه ارسال می شود. برای دست یافتن به توان کامل باتری، بایستی باتری را پیش از اولین بار استفاده، در دستگاه شارژ بطور کامل شارژ کنید.

باتریهای لیتیوم-یونی را می توان همیشه شارژ کرد، بدون اینکه از طول عمر آنها کاسته شود. قطع شارژ باتری به آن آسیبی وارد نمی کند.

باتری لیتیوم-یونی از طریق „Electronic Cell Protection (ECP)“ در مقابل خالی شدن کامل محافظت می شود. در صورت خالی بودن باتری، محصول بوسیله کلید حفاظتی خاموش می شود؛ ابزار باغبانی دیگر کار نمی کند.

**تذکر:** جافیش میکرو یو اس بی (11) برای اتصال کابل میکرو یو اس بی (9) روی دسته قرار دارد. در صورت نیاز به شارژ، نمایشگر وضعیت شارژ باتری (1) به رنگ قرمز چشمک می زند. دستگاه را خاموش کنید و باتری را بیرون بکشید.

قفل کلید قطع و وصل (4) را رها کنید.  
چنانچه کلید قطع و وصل (3) را فعال کنید، ال ای دی به رنگ سبز روشن می ماند.

### نمایشگر وضعیت شارژ باتری

| ال ای دی                                                              | ظرفیت    |
|-----------------------------------------------------------------------|----------|
| ال ای دی به رنگ سبز روشن مانده است                                    | 100-33 % |
| ال ای دی در صورت نیمه فشرده بودن کلید قطع و وصل به رنگ قرمز روشن ماند | 0-33 %   |

### برش شمشادها (تنها قیچی بوته زن)

◀ دقت کنید که محصول هنگام رفع مواد زاید یا سرویس خاموش باشد. روشن شدن ناخواسته باعث بروز جراحات خطرناک می شود.  
قبل از شروع کار، شمشاد را از لحاظ وجود اجسام خارجی مانند حصارهای باغ کنترل کنید.  
شاخه های با قطر حداکثر 8 میلیمتر می توانند بریده شوند. محصول را روی یک خط برش بطور یکنواخت به جلو حرکت دهید تا شاخه ها با تیغه درگیر شوند. دندانه های دوطرفه تیغه امکان برش در حرکت پاندولی یا حرکت در دو جهت را فراهم می کند.  
پس از اتمام کار، روکش محافظ را روی تیغه برش بکشید.

### فصل های مناسب

حصارهای برگی را در ژوئیه یا اکتبر ببرید.  
حصارهای سوزنی را در آوریل یا آگوست ببرید.  
درختان سوزنی و سایر حصارهای با رشد سریع را از ماه مه هر 6 ماه ببرید.

### برش لبه ها (تنها قیچی علف زن)

محصول را در امتداد لبه های چمن برانید. از برخورد تیغه برش با زمینهای موزایک شده، سنگ یا دیوارهای باغ جلوگیری کنید، چون طول عمر تیغه برش را کاهش می دهند.  
پس از اتمام کار، روکش محافظ را روی تیغه برش بکشید.

دستگاه را بوسیله کابل میکرو یو اس بی ارسالی (9) به دستگاه شارژ (10) وصل کنید. دستگاه شارژ (10) را به پریش وصل کنید. فرآیند شارژ شروع می شود.  
هنگام شارژ، دسته دستگاه گرم می شود. این کاملاً عادی است.

نمایشگر وضعیت شارژ باتری (1) هنگام شارژ، ممتد به رنگ قرمز روشن است. پس از شارژ شدن کامل باتری، نشانگر وضعیت شارژ باتری (1) خاموش می شود.

پس از تمام شدن فرآیند شارژ، دستگاه شارژ را از برق بکشید.

به نکات مربوط به نمونه از رده خارج کردن باتری توجه کنید.

### نصب / باز کردن تیغه برش (رجوع کنید به تصویر C)

دکمه آزاد کردن قفل (12) را فشار دهید و سروپوش (5) را به عقب برانید. سروپوش (5) را از بدنه جدا کنید.

تیغه برش (6)/(7) را به بالا باز کنید و سپس تیغه برش (6)/(7) را بیرون آورید.

شیارهای تیغه برش (6)/(7) را نسبت به پین های نگهدارنده تنظیم کنید و تیغه برش (6)/(7) را به پایین برانید.

سروپوش (5) را دوباره بگذارید و سپس آن را برای جا انداختن به جلو برانید.

### روش کاربری

◀ دقت کنید که سروپوش چاقبش یو اس بی (2) هنگام کار بسته باشد. اینگونه از ورود گرد و غبار جلوگیری می کنید.

◀ از تیغه های آسیب دیده استفاده نکنید (مثلاً ترک دار و مانند آن). تیغه آسیب دیده را فوراً تعویض کنید.

### خاموش و روشن کردن (رجوع کنید به تصویر D)

قفل کلید قطع و وصل (4) را فشار دهید و در حالت فشرده، کلید (3) را فعال نمایید.

### جستجوی خطا

| ایرادها                                                                     | دلیل ممکن                              | راهنمای                                                                                                                          |
|-----------------------------------------------------------------------------|----------------------------------------|----------------------------------------------------------------------------------------------------------------------------------|
| مدت برش به ازای هر شارژ کم است                                              | طول عمر باتری به انتهایش نزدیک شده است | به نمایندگی مراجعه کنید.                                                                                                         |
| نمایشگر وضعیت شارژ باتری به رنگ قرمز روشن است و ابزار باغبانی روشن نمی شود. | دمای باتری بسیار بالا است              | دمای محیط بسیار بالا است. ابزار باغبانی را در برابر تابش مستقیم نور خورشید قرار ندهید. 10 تا 15 دقیقه صبر کنید تا باتری خنک شود. |



## مراقبت و سرویس

### سرویس، تمیز کردن و نگهداری

#### ◀ جهت کار کردن خوب و مطمئن، محصول را تمیز نگهدارید.

هیچ جسمی را روی ابزار باغبانی قرار ندهید. محصول و درپچه ی تهویه را برای کارایی خوب و امن تمیز نگهدارید.

مانع پاشش آب به محصول شوید.

محصول را در آب فرو نکنید.

محصول را در یک جای خشک، امن و دور از دسترس کودکان قرار دهید.

هیچ جسمی را روی محصول قرار ندهید.

از محکم بودن مهره ها، پین ها و پیچ ها مطمئن شوید تا وضعیت کار ایمنی برای محصول تضمین گردد.

محصول را کنترل کنید و قسمت های فرسوده یا آسیب دیده را جهت اطمینان تعویض کنید.

مطمئن شوید که قطعات تعویضی از شرکت بوش باشند.

### خدمات و مشاوره با مشتریان

خدمات مشتری، به سؤالات شما درباره تعمیرات، سرویس و همچنین قطعات یدکی پاسخ خواهد داد. نقشه‌های سه بعدی و اطلاعات مربوط به قطعات یدکی را در تارنمای زیر میباید:

[www.bosch-pt.com](http://www.bosch-pt.com)

گروه مشاوره به مشتریان Bosch با کمال میل به سؤالات شما درباره محصولات و متعلقات پاسخ می دهند.

برای هرگونه سؤال و یا سفارش قطعات یدکی، حتماً شماره فنی 10 رقمی کالا را مطابق برچسب روی ابزار برقی اطلاع دهید.

### ایران

روبرت بوش ایران - شرکت بوش تجارت پارس میدان ونک، خیابان شهید خدای، خیابان آفتاب ساختمان مادران، شماره 3، طبقه سوم.

تهران 1994834571

تلفن: 42039000+9821

آدرس سایر دفاتر خدماتی را در ادامه بباید:

[www.bosch-pt.com/serviceaddresses](http://www.bosch-pt.com/serviceaddresses)

### حمل دستگاه

باتریهای لیتیوم-یونی تابع مقررات حمل کالاهای پر خطر می باشند. کاربر می تواند باتریها را بدون استفاده از روکش در خیابان حمل کند.

در صورت ارسال توسط شخص ثالث (مانند: حمل و نقل هوایی یا زمینی) باید تمهیدات مربوط به بسته بندی و علامتگذاری مورد توجه قرار گیرد. در اینصورت باید حتما جهت آماده سازی قطعه ارسالی به کارشناس حمل کالاهای پر خطر مراجعه کرد.

## از رده خارج کردن دستگاه

ابزار های باغبانی، باتری ها، متعلقات و بسته بندی آن، باید طبق مقررات حفظ محیط زیست از رده خارج و بازیافت شوند.

محصولات و باتری ها/ باتری های قابل شارژ را داخل زباله دان خانگی نیندازید!



### فقط برای کشورهای عضو اتحادیه اروپا:

دستگاههای کهنه و غیر قابل استفاده طبق آئین نامه و دستورالعمل اروپائی EU/2012/19 و باتریهای خراب یا فرسوده براساس آیین نامه ی اروپایی EG/2006/66 بایستی جداگانه و متناسب با محیط زیست جمع آوری شوند.

### باتریهای شارژی/قلمی:

#### لیتیوم-یونی:

لطفاً به تذکرات بخش (رجوع کنید به „حمل دستگاه“، صفحه 226) توجه کنید.

#### ◀ باتری های شارژی داخلی فقط باید توسط

متخصص بیرون آورده شود. از طریق باز کردن درب بدنه ممکن است محصول خراب شود.

جهت درآوردن باتری از محصول، محصول را تا خالی شدن باتری بکار برید. پیچهای روی بدنه را درآورید و درب بدنه را جدا کنید تا باتری جدا شود. جهت جلوگیری از اتصال کوتاه، اتصالات باتری را به صورت تکی جدا کنید و سپس کنتاکتهای قطبها را عایق نمایید. حتی در صورت خالی بودن کامل باتری مقداری شارژ در باتری وجود دارد که ممکن است در صورت اتصال کوتاه آزاد گردد.

**A**

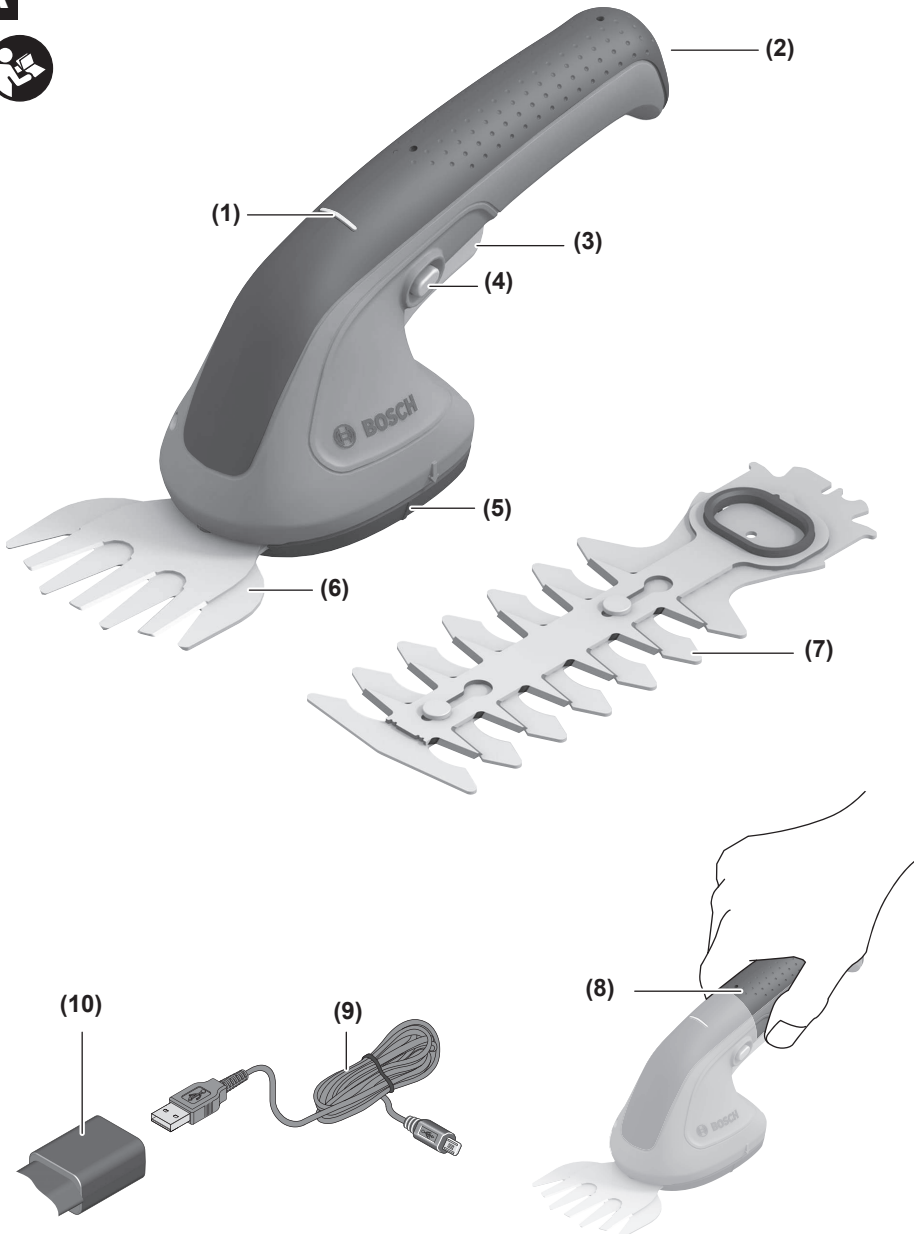

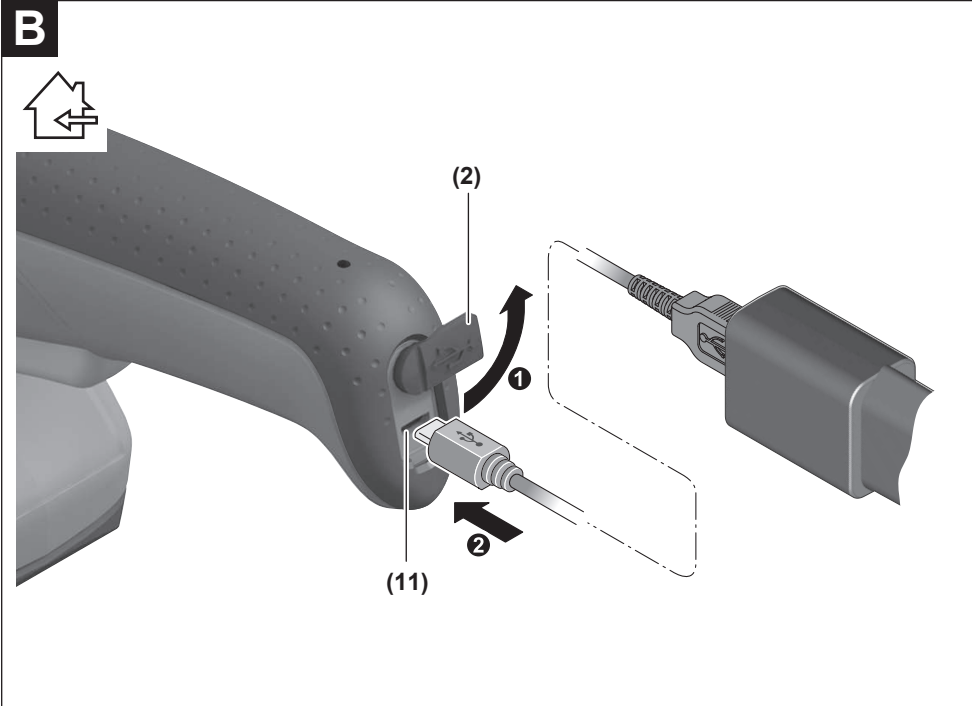

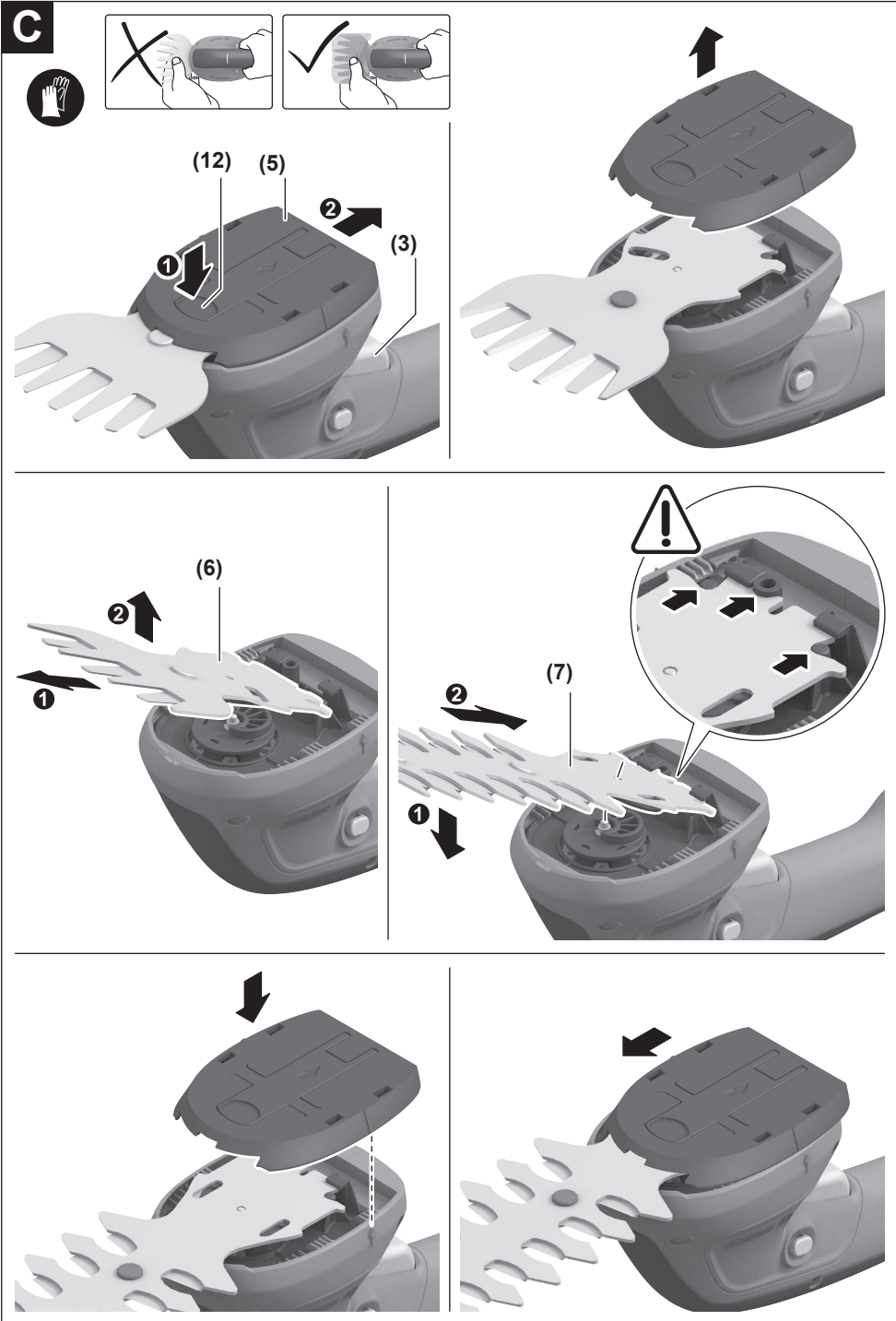

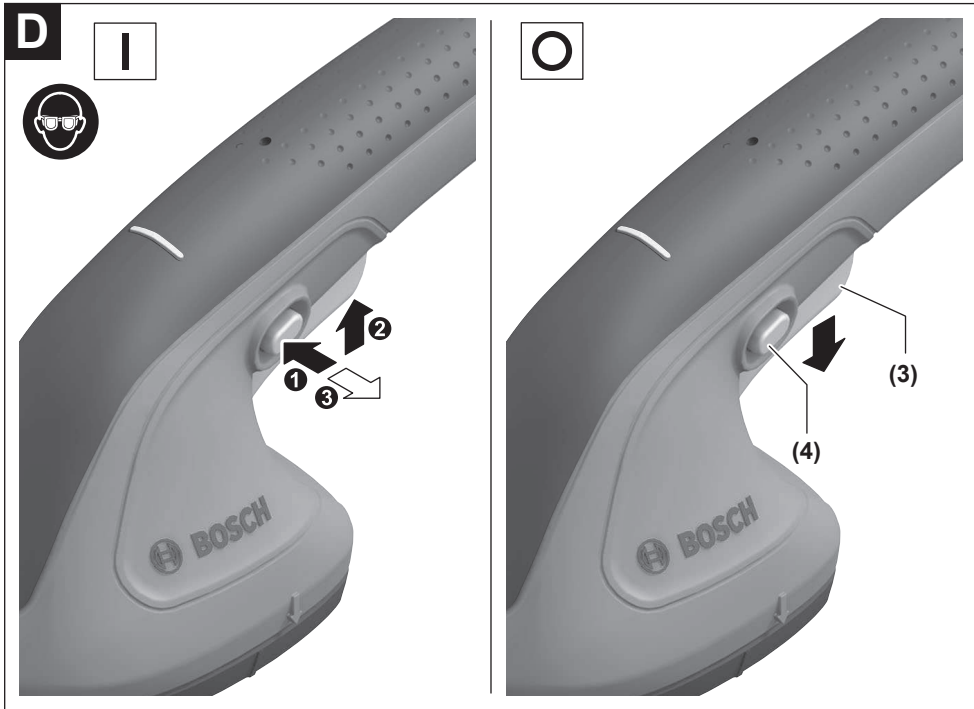

**F**

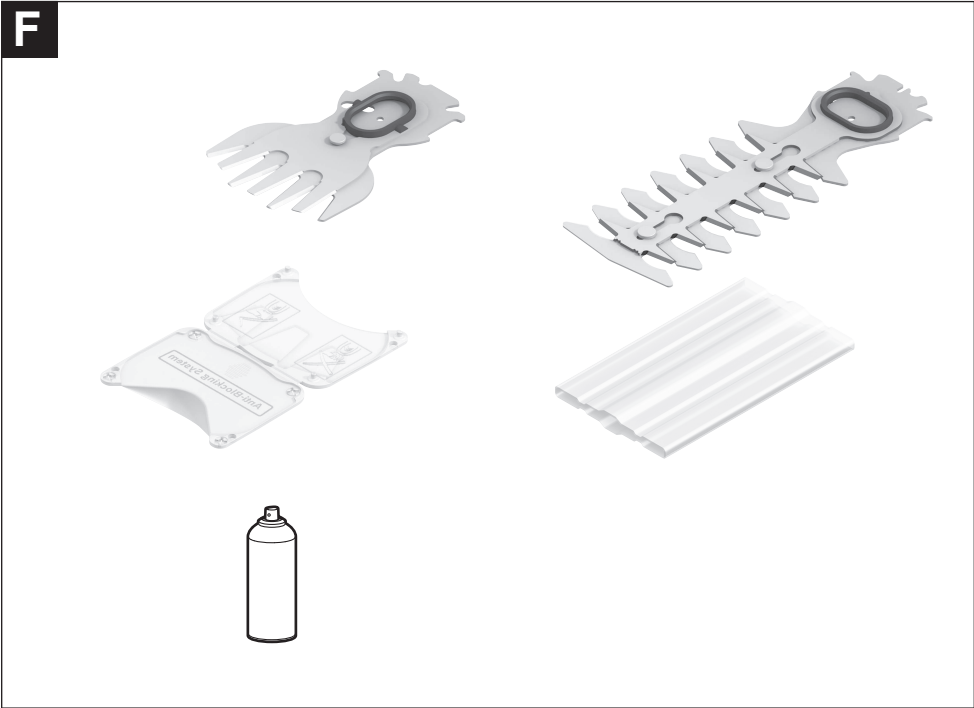





|           |                                                                                                                           |                                                                                                                                                                                                                                                      |
|-----------|---------------------------------------------------------------------------------------------------------------------------|------------------------------------------------------------------------------------------------------------------------------------------------------------------------------------------------------------------------------------------------------|
| <b>de</b> | <b>EU-Konformitätserklärung</b><br><b>Grasschere</b> Sachnummer<br><b>Strauschschere</b>                                  | Wir erklären in alleiniger Verantwortung, dass die genannten Produkte allen einschlägigen Bestimmungen der nachfolgend aufgeführten Richtlinien und Verordnungen entsprechen und mit folgenden Normen übereinstimmen.                                |
| <b>en</b> | <b>EU Declaration of Conformity</b><br><b>Grass Shear</b> Article number<br><b>Shrub Shear</b>                            | We declare under our sole responsibility that the stated products comply with all applicable provisions of the directives and regulations listed below and are in conformity with the following standards.                                           |
| <b>fr</b> | <b>Déclaration de conformité UE</b><br><b>Taille-herbe</b> N° d'article<br><b>Taille-haie</b>                             | Nous déclarons sous notre propre responsabilité que les produits décrits sont en conformité avec les directives, règlements normatifs et normes énumérés ci-dessous.                                                                                 |
| <b>es</b> | <b>Declaración de conformidad UE</b><br><b>Tijeras cortacésped</b> Nº de artículo<br><b>Tijeras para poda de arbustos</b> | Declaramos bajo nuestra exclusiva responsabilidad, que los productos nombrados cumplen con todas las disposiciones correspondientes de las Directivas y los Reglamentos mencionados a continuación y están en conformidad con las siguientes normas. |
| <b>pt</b> | <b>Declaração de Conformidade UE</b><br><b>Tesoura de relva</b> N.º do produto<br><b>Tesoura de arbustos</b>              | Declaramos sob nossa exclusiva responsabilidade que os produtos mencionados cumprem todas as disposições e os regulamentos indicados e estão em conformidade com as seguintes normas.                                                                |
| <b>it</b> | <b>Dichiarazione di conformità UE</b><br><b>Tosaerba</b> Codice prodotto<br><b>Sfoltirami</b>                             | Dichiariamo sotto la nostra piena responsabilità che i prodotti indicati sono conformi a tutte le disposizioni pertinenti delle Direttive e dei Regolamenti elencati di seguito, nonché alle seguenti Normative.                                     |
| <b>nl</b> | <b>EU-conformiteitsverklaring</b><br><b>Grasschaar</b> Productnummer<br><b>Struikenschaar</b>                             | Wij verklaren op eigen verantwoordelijkheid dat de genoemde producten voldoen aan alle desbetreffende bepalingen van de hierna genoemde richtlijnen en verordeningen en overeenstemmen met de volgende normen.                                       |
| <b>da</b> | <b>EU-overensstemmelseerklæring</b><br><b>Græssaks</b> Typenummer<br><b>Busksaks</b>                                      | Vi erklærer som eneansvarlige, at det beskrevne produkt er i overensstemmelse med alle gældende bestemmelser i følgende direktiver og forordninger og opfylder følgende standarder.                                                                  |
| <b>sv</b> | <b>EU-konformitetsförklaring</b><br><b>Grässax</b> Produktnummer<br><b>Busksax</b>                                        | Vi förklarar under eget ansvar att de nämnda produkterna uppfyller kraven i alla gällande bestämmelser i de nedan angivna direktiven och förordningarnas och att de stämmer överens med följande normer.                                             |
| <b>no</b> | <b>EU-samsvarserklæring</b><br><b>Gressaks</b> Produktnummer<br><b>Busksaks</b>                                           | Vi erklærer under eneansvar at de nevnte produktene er i overensstemmelse med alle relevante bestemmelser i direktivene og forordningene nedenfor og med følgende standarder.                                                                        |
| <b>fi</b> | <b>EU-vaatimusten mukaisuusvakuutus</b><br><b>Ruohosakset</b> Tuotenumero<br><b>Pensasleikkuri</b>                        | Vakuutamme täten, että mainitut tuotteet vastaavat kaikkia seuraavien direktiivien ja asetusten asiaankuuluvia vaatimuksia ja ovat seuraavien standardien vaatimusten mukaisia.                                                                      |
| <b>el</b> | <b>Δήλωση πιστότητας ΕΕ</b><br><b>Χλοκοπτικό ψαλίδι</b> Αριθμός ευρετηρίου<br><b>Θαμνοκοπτικό ψαλίδι</b>                  | Δηλώνουμε με αποκλειστική μας ευθύνη, ότι τα αναφερόμενα προϊόντα αντιστοιχούν σε όλες τις σχετικές διατάξεις των πιο κάτω αναφερόμενων οδηγιών και κανονισμών και ταυτίζονται με τα ακόλουθα πρότυπα.                                               |
| <b>tr</b> | <b>AB Uygunluk beyanı</b><br><b>Çim biçme makası</b> Ürün kodu<br><b>Çalı biçme makası</b>                                | Tek sorumlu olarak, tanımlanan ürünün aşağıdaki yönetmelik ve direktiflerin geçerli bütün hükümlerine ve aşağıdaki standartlara uygun olduğunu beyan ederiz.                                                                                         |
| <b>pl</b> | <b>Deklaracja zgodności UE</b><br><b>Nożyce do trawy</b> Numer katalogowy                                                 | Oświadczamy z pełną odpowiedzialnością, że niniejsze produkty odpowiadają wszystkim wymaganiom poniżej wyszczegół-                                                                                                                                   |

|    |                                                                                                                     |                       |                                                                                                                                                                                                                       |
|----|---------------------------------------------------------------------------------------------------------------------|-----------------------|-----------------------------------------------------------------------------------------------------------------------------------------------------------------------------------------------------------------------|
|    | <b>Nožyce do krzewów</b>                                                                                            |                       | nionych dyrektyw i rozporządzeń, oraz że są zgodne z następującymi normami.                                                                                                                                           |
| cs | <b>EU prohlášení oshodě</b><br><b>Nůžky na trávu</b><br><b>Nůžky na keře</b>                                        | Objednací číslo       | Prohlašujeme na výhradní zodpovědnost, že uvedený výrobek splňuje všechna příslušná ustanovení níže uvedených směrníc a nařízení a je v souladu s následujícími normami.*                                             |
| sk | <b>EÚ vyhlásenie ozhode</b><br><b>Nožnice na trávu</b><br><b>Nožnice na kríky</b>                                   | Vecné číslo           | Vyhlasujeme na výhradnú zodpovednosť, že uvedený výrobok spĺňa všetky príslušné ustanovenia nižšie uvedených smerníc a nariadení a je vsúlade s nasledujúcimi normami:                                                |
| hu | <b>EU konformitási nyilatkozat</b><br><b>Fűnyíró olló</b><br><b>Bokorvágó olló</b>                                  | Cikkszám              | Egyedüli felelősséggel kijelentjük, hogy a megnevezett termékek megfelelnek az alábbiakban felsorolásra kerülő irányelvek és rendeletek valamennyi idevágó előírásainak és megfelelnek a következő szabványoknak.     |
| ru | <b>Заявление о соответствии ЕС</b><br><b>Ножницы для травы</b><br><b>Кусторез</b>                                   | Товарный №            | Мы заявляем под нашу единоличную ответственность, что названные продукты соответствуют всем действующим предписаниям нижеуказанных директив и распоряжений, а также нижеуказанных норм.                               |
| uk | <b>Заява про відповідність ЄС</b><br><b>Ножиці для газону</b><br><b>Кущоріз</b>                                     | Товарний номер        | Мизаявляємо під нашу одноособову відповідальність, що названі вироби відповідають усім чинним положенням нищеозначених директив і розпоряджень, а також нищеозначеним нормам.                                         |
| kk | <b>ЕО сәйкестік мағлұдамасы</b><br><b>Шөп кесу қайшысы</b><br><b>Бұтақтарды кесу қайшысы</b>                        | Өнім нөмірі           | Өз жауапкершілікпен біз аталған өнімдер төменде жзылған директикалар мен жарлықтардың тиісті қағидаларына сәйкестігін және төмендегі нормаларға сай екенін білдіреміз.                                                |
| ro | <b>Declarație de conformitate UE</b><br><b>Foarfece de tăiat iarba</b><br><b>Foarfece pentru tăierea arbuștilor</b> | Număr de identificare | Declarăm pe proprie răspundere că produsele menționate core-spond tuturor dispozițiilor relevante ale directivelor și regle-mentărilor enumerate în cele ce urmează și sunt în conformitate cu următoarele standarde. |
| bg | <b>ЕС декларация за съответствие</b><br><b>Електрическа ножица за трева</b><br><b>Електрическа ножица за храсти</b> | Каталожен номер       | С пълна отговорност ние декларираме, че посочените продукти отговарят на всички валидни изисквания на директивите и разпоредбите по-долу и съответства на следните стандарти.                                         |
| mk | <b>EU-Изјава за сообразност</b><br><b>Тример за трева</b><br><b>Тример за грмушки</b>                               | Број на дел/артикл    | Со целосна одговорност изјавуваме, дека опишаните производи се во согласност со сите релевантни одредби на следните регулативи и прописи и се во согласност со следните норми.                                        |
| sr | <b>EU-izjava o usaglašenosti</b><br><b>Makaze za travu</b><br><b>Makaze za grmlje</b>                               | Broj predmeta         | Na sopstvenu odgovornost izjavljujemo, da navedeni proizvodi odgovaraju svim dotičnim odredbama naknadno navedenih smernica u uredaba i da su u skladu sa sledećim standardima.                                       |
| sl | <b>Izjava o skladnosti EU</b><br><b>Škarje za travo</b><br><b>Škarje za grmičevje</b>                               | Številka artikla      | Izjavljamo pod izključno odgovornostjo, da je omenjen izdelek v skladu z vsemi relevantnimi določili direktiv in uredb ter ustreza naslednjim standardom.                                                             |
| hr | <b>EU izjava o skladnosti</b><br><b>Škare za travu</b><br><b>Škare za grmlje</b>                                    | Kataloški br.         | Pod punom odgovornošću izjavljujemo da navedeni proizvodi odgovaraju svim relevantnim odredbama direktiva i propisima navedenima u nastavku i da su sukladni sa sljedećim normama.                                    |

|           |                                                  |                     |                                                                                                                                                                                          |
|-----------|--------------------------------------------------|---------------------|------------------------------------------------------------------------------------------------------------------------------------------------------------------------------------------|
| <b>et</b> | <b>EL-vastavusdeklaratsioon</b>                  |                     | Kinnitame ainuvastutatatena, et nimetatud tooted vastavad järgnevalt loetletud direktiivide ja määruste kõikidele asjaomastele nõuetele ja on kooskõlas järgmiste normidega.             |
|           | <b>Murukäärid</b>                                | Tootenumber         |                                                                                                                                                                                          |
|           | <b>Põosakäärid</b>                               |                     |                                                                                                                                                                                          |
| <b>lv</b> | <b>Deklarācija par atbilstību ES standartiem</b> |                     | Mēs ar pilnu atbildību paziņojam, ka šeit aplūkoti izstrādājumi atbilst visiem tālāk minētajās direktīvās un rīkojumos ietvertajām saistošajām nostādnēm, kā arī sekojošiem standartiem. |
|           | <b>Zāles šķēres</b>                              | Izstrādājuma numurs |                                                                                                                                                                                          |
|           | <b>Krūmu šķēres</b>                              |                     |                                                                                                                                                                                          |
| <b>lt</b> | <b>ES atitikties deklaracija</b>                 |                     | Atsakingai pareiškiame, kad išvardyti gaminiai atitinka visus privalomus žemiau nurodytų direktyvų ir reglamentų reikalavimus ir šiuos standartus.                                       |
|           | <b>Žolės žirkklės</b>                            | Gaminio numeris     |                                                                                                                                                                                          |
|           | <b>Krūmų žirkklės</b>                            |                     |                                                                                                                                                                                          |

EasyShear

3 600 H33 3..

2006/42/EC  
 2014/30/EU  
 2011/65/EU  
 2000/14/EC  
 EN 62841-1:2015  
 EN 62841-4-2:2019  
 EN 50636-2-94:2014  
 EN 55014-1:2017+A11:2020  
 EN 55014-2:2015  
 EN IEC 63000:2018

|           |                                                                                                                                                                                                                                                                                             |
|-----------|---------------------------------------------------------------------------------------------------------------------------------------------------------------------------------------------------------------------------------------------------------------------------------------------|
| <b>de</b> | 2000/14/EG: Gemessener Schallleistungspegel <b>81</b> dB(A), Unsicherheit K = <b>3</b> dB, garantierter Schallleistungspegel <b>84</b> dB(A)<br>Bewertungsverfahren der Konformität gemäß Anhang V. Produktkategorie: <b>25</b><br>Technische Unterlagen bei: *                             |
| <b>en</b> | 2000/14/EC: Measured sound power level <b>81</b> dB(A), uncertainty K = <b>3</b> dB, guaranteed sound power level <b>84</b> dB(A)<br>Conformity assessment procedure in accordance with annex V. Product category: <b>25</b><br>Technical file at: *                                        |
| <b>fr</b> | 2000/14/CE : niveau de puissance acoustique mesuré <b>81</b> dB(A), incertitude K = <b>3</b> dB, niveau de puissance acoustique garanti <b>84</b> dB(A)<br>Procédure d'évaluation de conformité selon l'annexe V. Catégorie de produit : <b>25</b><br>Dossier technique auprès de : *       |
| <b>es</b> | 2000/14/CE: nivel medido de la potencia acústica <b>81</b> dB(A), tolerancia K = <b>3</b> dB, nivel garantizado de la potencia acústica <b>84</b> dB(A)<br>Método de evaluación de la conformidad según anexo V. Categoría de producto: <b>25</b><br>Documentos técnicos de: *              |
| <b>pt</b> | 2000/14/CE: Nível de potência acústica medido <b>81</b> dB(A), insegurança K = <b>3</b> dB, nível de potência acústica garantido <b>84</b> dB(A)<br>Processo de avaliação da conformidade de acordo com o anexo V. Categoria de produto: <b>25</b><br>Documentação técnica pertencente à: * |
| <b>it</b> | 2000/14/CE: livello di potenza sonora misurato <b>81</b> dB(A), incertezza K = <b>3</b> dB, livello di potenza sonora garantito <b>84</b> dB(A)<br>Procedimento di valutazione della conformità secondo l'Allegato V. Categoria prodotto: <b>25</b><br>Documentazione Tecnica presso: *     |
| <b>nl</b> | 2000/14/EG: gemeten geluidsvermogensniveau <b>81</b> dB(A), onzekerheid K = <b>3</b> dB, gegarandeerd geluidsvermogensniveau <b>84</b> dB(A)<br>Beoordelingsmethode van de overeenstemming volgens bijlage V. Productcategorie: <b>25</b><br>Technisch dossier bij: *                       |
| <b>da</b> | 2000/14/EF: Målt lydeffektniveau <b>81</b> dB(A), usikkerhed K = <b>3</b> dB, garanteret lydeffektniveau <b>84</b> dB(A)<br>Overensstemmelsesvurderingsprocedure som omhandlet i bilag V. Produktkategori: <b>25</b><br>Tekniske bilag ved: *                                               |
| <b>sv</b> | 2000/14/EG: Uppmått bullernivå <b>81</b> dB(A), osäkerhet K = <b>3</b> dB, garanterad bullernivå <b>84</b> dB(A)<br>Konformitetens bedömningsmetod enligt bilaga V. Produktkategori: <b>25</b><br>Teknisk dokumentation: *                                                                  |
| <b>no</b> | 2000/14/EC: Målt lydeffektnivå <b>81</b> dB(A), usikkerhet K = <b>3</b> dB, garantert lydeffektnivå <b>84</b> dB(A)<br>Samsvarsvurderingsmetode i henhold til vedlegg V. Produktkategori: <b>25</b><br>Teknisk dokumentasjon hos: *                                                         |
| <b>fi</b> | 2000/14/EY: mitattu äänitehotaso <b>81</b> dB(A), epävarmuus K = <b>3</b> dB, taattu äänitehotaso <b>84</b> dB(A)<br>Vaatimustenmukaisuuden arviointimenetelmä liitteen V mukaisesti. Tuotekategoria: <b>25</b><br>Tekniset asiakirjat saatavana: *                                         |
| <b>el</b> | 2000/14/EK: Μετρημένη στάθμη ηχητικής ισχύος <b>81</b> dB(A), ανασφάλεια K = <b>3</b> dB, εγγυημένη στάθμη ηχητικής ισχύος <b>84</b> dB(A).<br>Διαδικασία αξιολόγησης της πιστότητας σύμφωνα με το παράρτημα V. Κατηγορία προϊόντος: <b>25</b><br>Τεχνικά έγγραφα στη:                      |
| <b>tr</b> | 2000/14/EC: Ölçülen ses gücü seviyesi <b>81</b> dB(A), tolerans K = <b>3</b> dB, garanti edilen ses gücü seviyesi <b>84</b> dB(A)<br>Uygunluk değerlendirme yöntemi ek V uyarınca. Ürün kategorisi: <b>25</b><br>Teknik belgelerin bulunduğu yer:                                           |
| <b>pl</b> | 2000/14/WE: pomierzony poziom mocy akustycznej <b>81</b> dB(A), niepewność K = <b>3</b> dB, gwarantowany poziom mocy akustycznej <b>84</b> dB(A)                                                                                                                                            |

|    |                                                                                                                                                                                                                                                                                          |
|----|------------------------------------------------------------------------------------------------------------------------------------------------------------------------------------------------------------------------------------------------------------------------------------------|
|    | Procedura oceny zgodności zgodnie z załącznikiem V. Kategoria produktów: <b>25</b><br>Dokumentacja techniczna: *                                                                                                                                                                         |
| cs | 2000/14/ES: změřená hladina akustického výkonu <b>81</b> dB(A), nejistota K = <b>3</b> dB, zaručená hladina akustického výkonu <b>84</b> dB(A)<br>Metoda posouzení shody podle dodatku V. Kategorie výrobku: <b>25</b><br>Technické podklady u: *                                        |
| sk | 2000/14/ES: odmeraná hladina akustického výkonu <b>81</b> dB(A), neistota K = <b>3</b> dB, zaručená hladina akustického výkonu <b>84</b> dB(A)<br>Metóda posúdenia zhody podľa dodatku V. Kategória výrobku: <b>25</b><br>Technické podklady má spoločnosť: *                            |
| hu | 2000/14/EK: Mért hangteljesítmény-szint <b>81</b> dB(A), szórás K = <b>3</b> dB, garantált hangteljesítmény-szint <b>84</b> dB(A)<br>A konformitás kiértékelési eljárását lásd a V Függelékben. Termékkategória: <b>25</b><br>Műszaki dokumentumok megőrzési pontja: *                   |
| ru | 2000/14/EC: Измеренный уровень звуковой мощности <b>81</b> дБ(А), погрешность K = <b>3</b> дБ, гарантированный уровень звуковой мощности <b>84</b> дБ(А)<br>Процедура оценки соответствия согласно приложения V. Категория продукта: <b>25</b><br>Техническая документация хранится у: * |
| uk | 2000/14/EC: виміряна звукова потужність <b>81</b> дБ(А), похибка K = <b>3</b> дБ, гарантована звукова потужність <b>84</b> дБ(А)<br>Процедура оцінки відповідності відповідно до додатку V. Категорія продукту: <b>25</b><br>Технічна документація зберігається у: *                     |
| kk | 2000/14/EC: Өлшелген дыбыс қаттылығы <b>81</b> дБ(А), дәлсіздік K = <b>3</b> дБ, кепілденген дыбыс қаттылығы <b>84</b> дБ(А)<br>Сәйкестікті анықтау әдісі V тіркелгісі бойынша. Өнім санаты: <b>25</b><br>Техникалық құжаттар: *                                                         |
| ro | 2000/14/CE: Nivel măsurat al puterii sonore <b>81</b> dB(A), incertitudine K = <b>3</b> dB, nivel garantat al puterii sonore <b>84</b> dB(A)<br>Procedură de evaluare a conformității potrivit Anexei V. Categorie produse: <b>25</b><br>Documentație tehnică la: *                      |
| bg | 2000/14/EO: измерено ниво на звуковата мощност <b>81</b> dB(A), неопределеност K = <b>3</b> dB, гарантирано ниво на мощността на звука <b>84</b> dB(A)<br>Метод за оценка на съответствието съгласно приложение V. Категория продукт: <b>25</b><br>Техническа документация при: *        |
| mk | 2000/14/EC: Измерено ниво на звучна јачина <b>81</b> dB(A), несигурност K = <b>3</b> dB, загарантирано ниво на звучна јачина <b>84</b> dB(A)<br>Постапка за процена на сообразноста според прилог V. Категорија на производ: <b>25</b><br>Техничка документација кај: *                  |
| sr | 2000/14/EC: izmereni nivo ostvarene buke <b>81</b> dB(A), nepouzdanost K = <b>3</b> dB, garantovani nivo ostvarene buke <b>84</b> dB(A)<br>Postupak ocenjivanja usaglašenosti prema prilogu V. Kategorija proizvoda: <b>25</b><br>Tehnička dokumentacija kod: *                          |
| sl | 2000/14/ES: Izmerjena raven zvočne moči <b>81</b> dB(A), negotovost K = <b>3</b> dB, zagotovljena raven zvočne moči <b>84</b> dB(A)<br>Postopek za presojo skladnosti v skladu s prilogo V. Kategorija izdelka: <b>25</b><br>Tehnična dokumentacija pri: *                               |
| hr | 2000/14/EZ: izmjerena razina učinka buke <b>81</b> dB(A), nesigurnost K = <b>3</b> dB, zajamčena razina učinka buke <b>84</b> dB(A)<br>Postupak ocjenjivanja sukladnosti prema dodatku V. Kategorija proizvoda: <b>25</b><br>Tehnička dokumentacija se može dobiti kod: *                |
| et | 2000/14/EÜ: Mõõdetud helivõimsustase <b>81</b> dB(A), mõõtemääramatus K = <b>3</b> dB, garanteeritud helivõimsustase <b>84</b> dB(A)                                                                                                                                                     |

VI

CE

Vastavuse hindamise meetod vastavalt lisale V. Tootekategooria: **25**  
Tehnilised dokumendid saadaval: \*

**lv** 2000/14/EK: izmērītais trokšņa jaudas līmenis ir **81** dB(A), izkliede K ir = **3** dB, garantētais trokšņa jaudas līmenis ir **84** dB(A)

Atbilstības novērtēšana ir veikta saskaņā ar pielikumu V. Izstrādājuma kategorija: **25**  
Tehniskā dokumentācija no: \*

**lt** 2000/14/EB: išmatuotas garso galios lygis **81** dB(A), paklaida K = **3** dB, garantuotas garso galios lygis **84** dB(A)

Atitikties vertinimas atliktas pagal priedą V. Gaminio kategorija: **25**  
Techninė dokumentacija saugoma: \*



**BOSCH**

\* Robert Bosch Power Tools GmbH, PT/ECS,  
70538 Stuttgart, GERMANY

Henk Becker  
Chairman of Executive  
Management

Helmut Heinzelmann  
Head of Product Certification

*Henk Becker* i.v. *Helmut Heinzelmann*

Robert Bosch Power Tools GmbH, 70538 Stuttgart, GERMANY  
Stuttgart, **03.12.2020**