



GTR Professional

550 | 55-225

Robert Bosch Power Tools GmbH
70538 Stuttgart
GERMANY

www.bosch-pt.com

1 609 92A 8A3 (2022.09) DOC / 233



1 609 92A 8A3

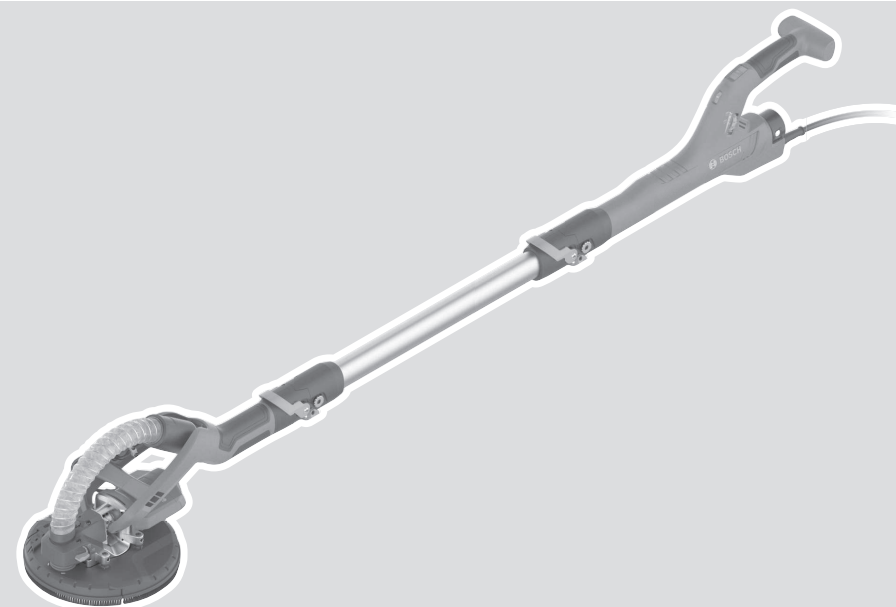

de Originalbetriebsanleitung
en Original instructions
fr Notice originale
es Manual original
pt Manual original
it Istruzioni originali
nl Oorspronkelijke gebruiksaanwijzing
da Original brugsanvisning
sv Bruksanvisning i original
no Original driftsinstruks
fi Alkuperäiset ohjeet
el Πρωτότυπο οδηγών χρήσης
tr Orijinal işletme talimatı
pl Instrukcja oryginalna
cs Původní návod k používání
sk Pôvodný návod na použitie
hu Eredeti használati utasítás

ru Оригинальное руководство по эксплуатации
uk Оригінальна інструкція з експлуатації
kk Пайдалану нұсқаулығының түпнұсқасы
ro Instrucțiuni originale
bg Оригинална инструкция
mk Оригиналno упатство за работа
sr Originalno uputstvo za rad
sl Izvirna navodila
hr Originalne upute za rad
et Algupärane kasutusjuhend
lv Instrukcijas oriģinālvalodā

lt Originali instrukcija
ar دليل التشغيل الأصلي
fa دفترچه راهنمای اصلی



Deutsch	Seite	6
English	Page	13
Français	Page	20
Español	Página	27
Português	Página	35
Italiano	Pagina	42
Nederlands	Pagina	49
Dansk	Side	56
Svensk	Sidan	62
Norsk	Side	68
Suomi	Sivu	75
Ελληνικά	Σελίδα	81
Türkçe	Sayfa	89
Polski	Strona	96
Čeština	Stránka	103
Slovenčina	Stránka	110
Magyar	Oldal	117
Русский	Страница	124
Українська	Сторінка	133
Қазақ	Бет	141
Română	Pagina	150
Български	Страница	157
Македонски	Страница	165
Srpski	Strana	172
Slovenščina	Stran	179
Hrvatski	Stranica	185
Eesti	Lehekülg	192
Latviešu	Lappuse	199
Lietuvių k.	Puslapis	206
عربي	الصفحة	213
فارسی	صفحه	220

CE / UK CA I/i

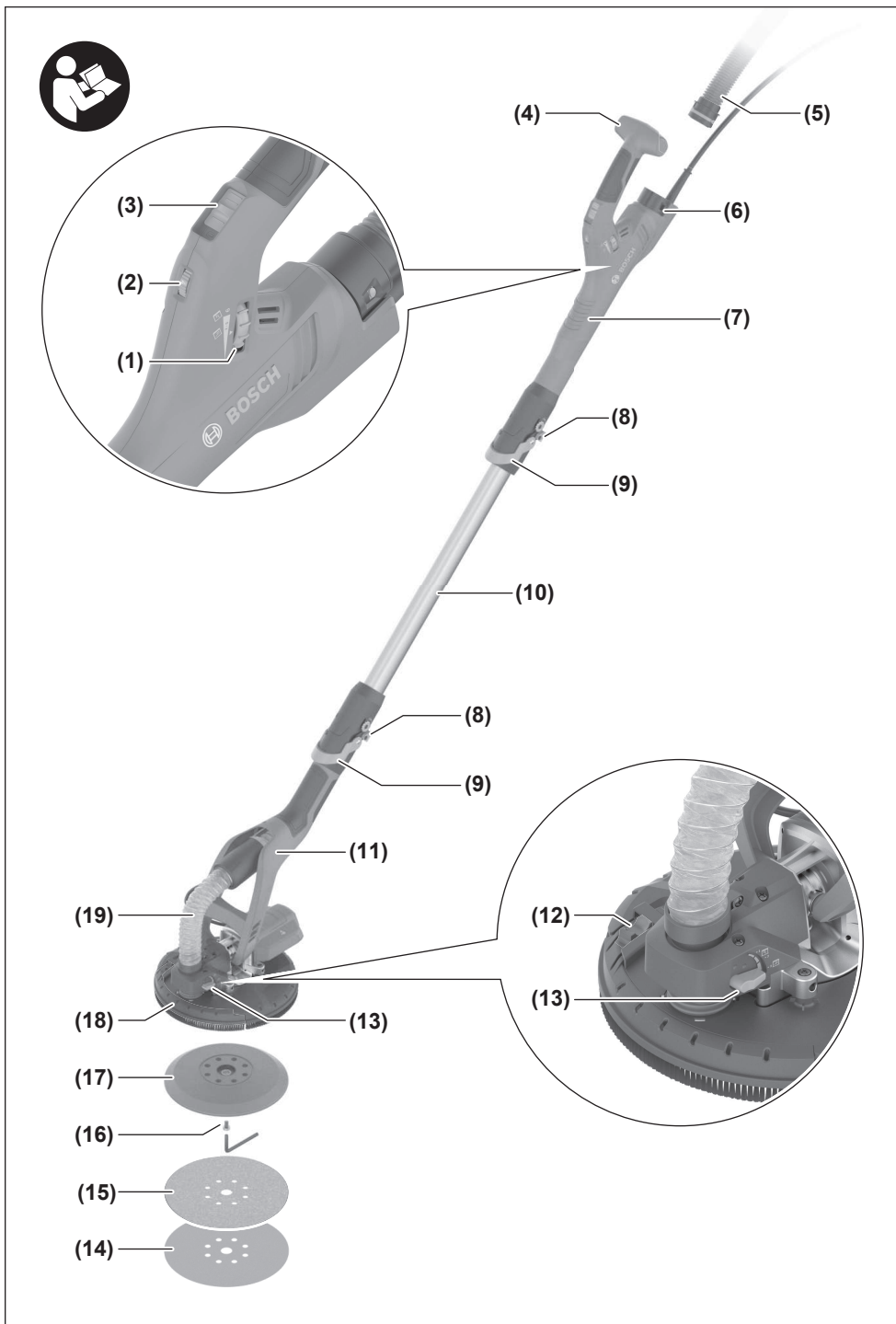

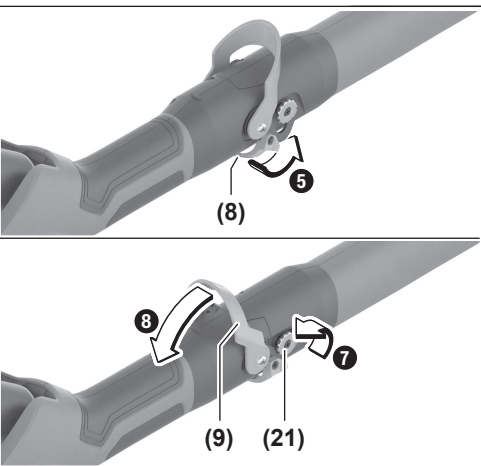
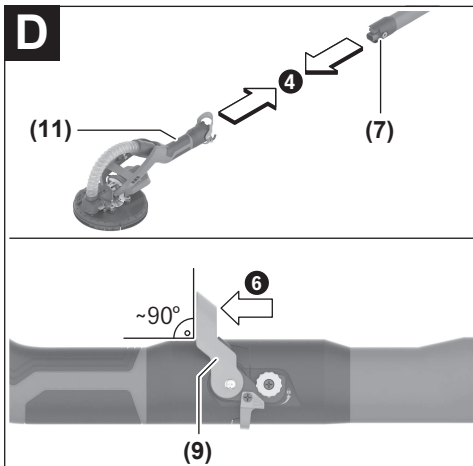
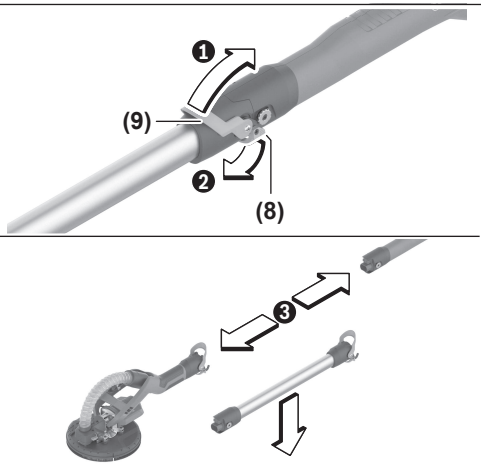
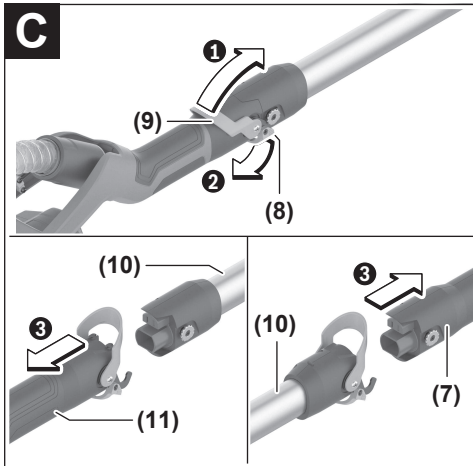
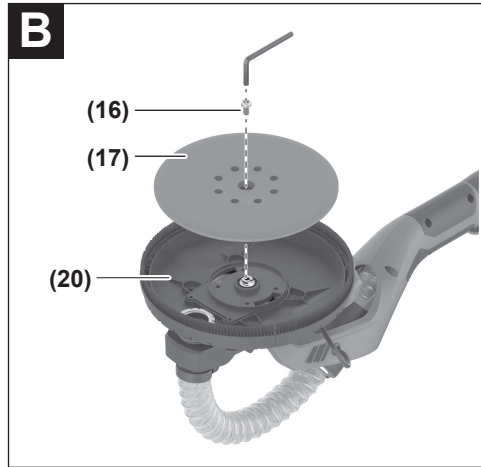
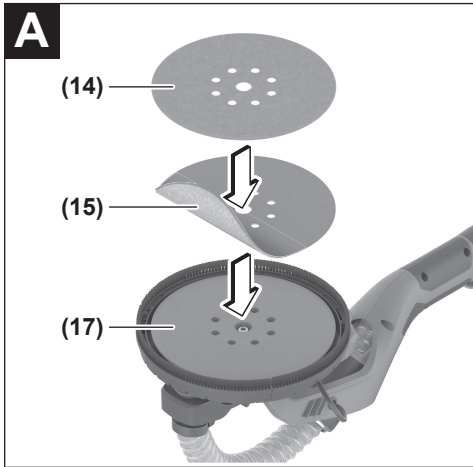

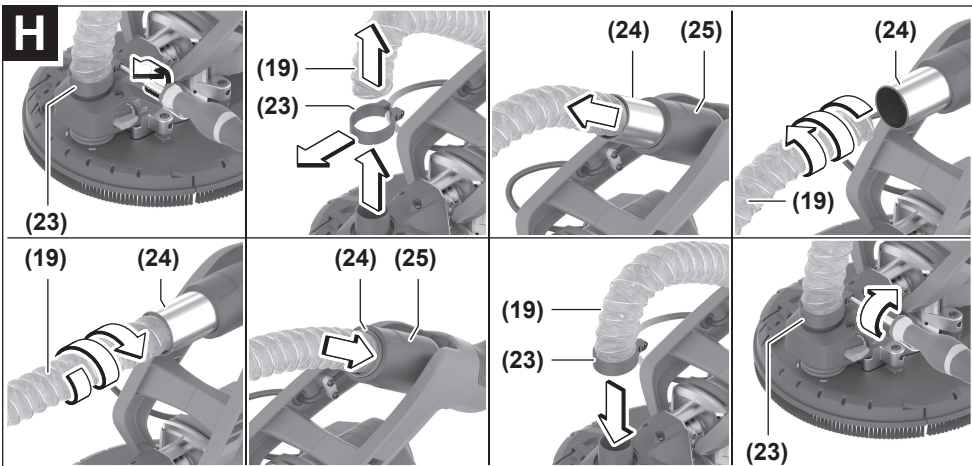
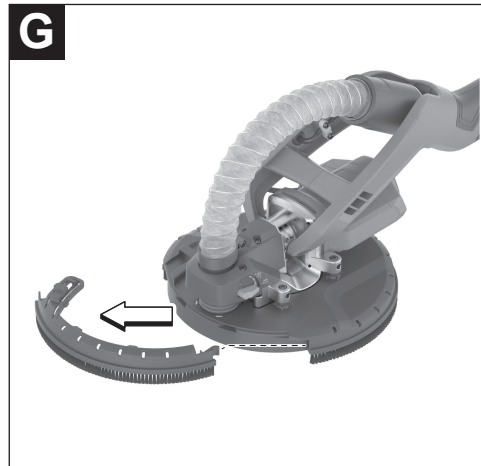
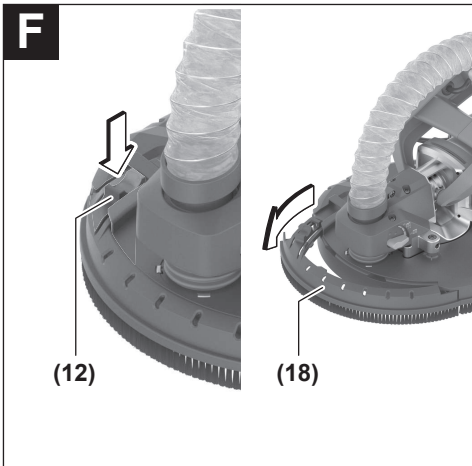
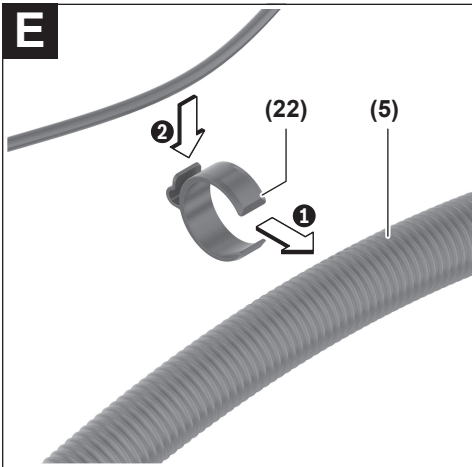

Deutsch

Sicherheitshinweise

Allgemeine Sicherheitshinweise für Elektrowerkzeuge

⚠️ WARNUNG Lesen Sie alle Sicherheitshinweise, Anweisungen, Gebildungen und technischen Daten, mit denen dieses Elektrowerkzeug versehen ist. Versäumnisse bei der Einhaltung der Sicherheitshinweise und nachfolgenden Anweisungen können elektrischen Schlag, Brand und/oder schwere Verletzungen verursachen.

Bewahren Sie alle Sicherheitshinweise und Anweisungen für die Zukunft auf.

Der in den Sicherheitshinweisen verwendete Begriff „Elektrowerkzeug“ bezieht sich auf netzbetriebene Elektrowerkzeuge (mit Netzleitung) und auf akkubetriebene Elektrowerkzeuge (ohne Netzleitung).

Arbeitsplatzsicherheit

- ▶ **Halten Sie Ihren Arbeitsbereich sauber und gut beleuchtet.** Unordnung oder unbeleuchtete Arbeitsbereiche können zu Unfällen führen.
- ▶ **Arbeiten Sie mit dem Elektrowerkzeug nicht in explosionsgefährdeter Umgebung, in der sich brennbare Flüssigkeiten, Gase oder Stäube befinden.** Elektrowerkzeuge erzeugen Funken, die den Staub oder die Dämpfe entzünden können.
- ▶ **Halten Sie Kinder und andere Personen während der Benutzung des Elektrowerkzeugs fern.** Bei Ablenkung können Sie die Kontrolle über das Elektrowerkzeug verlieren.

Elektrische Sicherheit

- ▶ **Der Anschlussstecker des Elektrowerkzeuges muss in die Steckdose passen. Der Stecker darf in keiner Weise verändert werden. Verwenden Sie keine Adapterstecker gemeinsam mit Schutzgeerdeten Elektrowerkzeugen.** Unveränderte Stecker und passende Steckdosen verringern das Risiko eines elektrischen Schlages.
- ▶ **Vermeiden Sie Körperkontakt mit geerdeten Oberflächen wie von Rohren, Heizungen, Herden und Kühlschränken.** Es besteht ein erhöhtes Risiko durch elektrischen Schlag, wenn Ihr Körper geerdet ist.
- ▶ **Halten Sie Elektrowerkzeuge von Regen oder Nässe fern.** Das Eindringen von Wasser in ein Elektrowerkzeug erhöht das Risiko eines elektrischen Schlages.
- ▶ **Zweckentfremden Sie die Anschlussleitung nicht, um das Elektrowerkzeug zu tragen, aufzuhängen oder um den Stecker aus der Steckdose zu ziehen. Halten Sie die Anschlussleitung fern von Hitze, Öl, scharfen Kanten oder sich bewegenden Teilen.** Beschädigte oder verwickelte Anschlussleitungen erhöhen das Risiko eines elektrischen Schlages.

- ▶ **Wenn Sie mit einem Elektrowerkzeug im Freien arbeiten, verwenden Sie nur Verlängerungskabel, die auch für den Außenbereich geeignet sind.** Die Anwendung einer für den Außenbereich geeigneten Verlängerungsleitung verringert das Risiko eines elektrischen Schlages.
- ▶ **Wenn der Betrieb des Elektrowerkzeuges in feuchter Umgebung nicht vermeidbar ist, verwenden Sie einen Fehlerstromschutzschalter.** Der Einsatz eines Fehlerstromschutzschalters vermindert das Risiko eines elektrischen Schlages.

Sicherheit von Personen

- ▶ **Seien Sie aufmerksam, achten Sie darauf, was Sie tun, und gehen Sie mit Vernunft an die Arbeit mit einem Elektrowerkzeug. Benutzen Sie kein Elektrowerkzeug, wenn Sie müde sind oder unter dem Einfluss von Drogen, Alkohol oder Medikamenten stehen.** Ein Moment der Unachtsamkeit beim Gebrauch des Elektrowerkzeuges kann zu ernsthaften Verletzungen führen.
- ▶ **Tragen Sie persönliche Schutzausrüstung und immer eine Schutzbrille.** Das Tragen persönlicher Schutzausrüstung, wie Staubmaske, rutschfeste Sicherheitsschuhe, Schutzhelm oder Gehörschutz, je nach Art und Einsatz des Elektrowerkzeuges, verringert das Risiko von Verletzungen.
- ▶ **Vermeiden Sie eine unbeabsichtigte Inbetriebnahme. Vergewissern Sie sich, dass das Elektrowerkzeug ausgeschaltet ist, bevor Sie es an die Stromversorgung und/oder den Akku anschließen, es aufnehmen oder tragen.** Wenn Sie beim Tragen des Elektrowerkzeuges den Finger am Schalter haben oder das Gerät eingeschaltet an die Stromversorgung anschließen, kann dies zu Unfällen führen.
- ▶ **Entfernen Sie Einstellwerkzeuge oder Schraubenschlüssel, bevor Sie das Elektrowerkzeug einschalten.** Ein Werkzeug oder Schlüssel, der sich in einem drehenden Geräteteil befindet, kann zu Verletzungen führen.
- ▶ **Vermeiden Sie eine abnormale Körperhaltung. Sorgen Sie für einen sicheren Stand und halten Sie jederzeit das Gleichgewicht.** Dadurch können Sie das Elektrowerkzeug in unerwarteten Situationen besser kontrollieren.
- ▶ **Tragen Sie geeignete Kleidung. Tragen Sie keine weite Kleidung oder Schmuck. Halten Sie Haare und Kleidung fern von sich bewegenden Teilen.** Lockere Kleidung, Schmuck oder lange Haare können von sich bewegenden Teilen erfasst werden.
- ▶ **Wenn Staubabsaug- und -auffangeinrichtungen montiert werden können, sind diese anzuschließen und richtig zu verwenden.** Verwendung einer Staubabsaugung kann Gefährdungen durch Staub verringern.
- ▶ **Wiegen Sie sich nicht in falscher Sicherheit und setzen Sie sich nicht über die Sicherheitsregeln für Elektrowerkzeuge hinweg, auch wenn Sie nach vielfachem Gebrauch mit dem Elektrowerkzeug vertraut sind.** Achtloses Handeln kann binnen Sekundenbruchteilen zu schweren Verletzungen führen.

Verwendung und Behandlung des Elektrowerkzeugs

- ▶ **Überlasten Sie das Elektrowerkzeug nicht. Verwenden Sie für Ihre Arbeit das dafür bestimmte Elektrowerkzeug.** Mit dem passenden Elektrowerkzeug arbeiten Sie besser und sicherer im angegebenen Leistungsbereich.
- ▶ **Benutzen Sie kein Elektrowerkzeug, dessen Schalter defekt ist.** Ein Elektrowerkzeug, das sich nicht mehr ein- oder ausschalten lässt, ist gefährlich und muss repariert werden.
- ▶ **Ziehen Sie den Stecker aus der Steckdose und/oder entfernen Sie einen abnehmbaren Akku, bevor Sie Geräteeinstellungen vornehmen, Einsatzwerkzeugteile wechseln oder das Elektrowerkzeug weglegen.** Diese Vorsichtsmaßnahme verhindert den unbeabsichtigten Start des Elektrowerkzeugs.
- ▶ **Bewahren Sie unbenutzte Elektrowerkzeuge außerhalb der Reichweite von Kindern auf. Lassen Sie keine Personen das Elektrowerkzeug benutzen, die mit diesem nicht vertraut sind oder diese Anweisungen nicht gelesen haben.** Elektrowerkzeuge sind gefährlich, wenn sie von unerfahrenen Personen benutzt werden.
- ▶ **Pflegen Sie Elektrowerkzeuge und Einsatzwerkzeug mit Sorgfalt. Kontrollieren Sie, ob bewegliche Teile einwandfrei funktionieren und nicht klemmen, ob Teile gebrochen oder so beschädigt sind, dass die Funktion des Elektrowerkzeuges beeinträchtigt ist. Lassen Sie beschädigte Teile vor dem Einsatz des Gerätes reparieren.** Viele Unfälle haben ihre Ursache in schlecht gewarteten Elektrowerkzeugen.
- ▶ **Halten Sie Schneidwerkzeuge scharf und sauber.** Sorgfältig gepflegte Schneidwerkzeuge mit scharfen Schneidkanten verkleben sich weniger und sind leichter zu führen.
- ▶ **Verwenden Sie Elektrowerkzeug, Zubehör, Einsatzwerkzeuge usw. entsprechend diesen Anweisungen. Berücksichtigen Sie dabei die Arbeitsbedingungen und die auszuführende Tätigkeit.** Der Gebrauch von Elektrowerkzeugen für andere als die vorgesehenen Anwendungen kann zu gefährlichen Situationen führen.
- ▶ **Halten Sie Griffe und Griffflächen trocken, sauber und frei von Öl und Fett.** Rutschige Griffe und Griffflächen erlauben keine sichere Bedienung und Kontrolle des Elektrowerkzeugs in unvorhergesehenen Situationen.

Service

- ▶ **Lassen Sie Ihr Elektrowerkzeug nur von qualifiziertem Fachpersonal und nur mit Original-Ersatzteilen reparieren.** Damit wird sichergestellt, dass die Sicherheit des Elektrowerkzeuges erhalten bleibt.

Sicherheitshinweise für Schleifer

- ▶ **Verwenden Sie das Elektrowerkzeug nur für Trockenschliff.** Das Eindringen von Wasser in ein Elektrowerkzeug erhöht das Risiko eines elektrischen Schlages.
- ▶ **Achtung Brandgefahr! Vermeiden Sie eine Überhitzung des Schleifgutes und des Schleifers. Entleeren Sie vor Arbeitspausen stets den Staubbehälter.**

Schleifstaub im Staubsack, Microfilter, Papiersack (oder im Filtersack bzw. Filter des Staubsaugers) kann sich unter ungünstigen Bedingungen selbst entzünden. Besondere Gefahr besteht, wenn der Schleifstaub mit Lack-, Polyurethanresten oder anderen chemischen Stoffen vermischt ist und das Schleifgut nach langem Arbeiten heiß ist.

- ▶ **Warten Sie, bis das Elektrowerkzeug zum Stillstand gekommen ist, bevor Sie es ablegen.**
- ▶ **Sichern Sie das Werkstück.** Ein mit Spannvorrichtungen oder Schraubstock festgehaltenes Werkstück ist sicherer gehalten als mit Ihrer Hand.
- ▶ **Halten Sie das Elektrowerkzeug beim Arbeiten fest mit beiden Händen und sorgen Sie für einen sicheren Stand.** Das Elektrowerkzeug wird mit zwei Händen sicherer geführt.
- ▶ **Schließen Sie das Elektrowerkzeug an ein ordnungsgemäß geerdetes Stromnetz an.** Steckdose und Verlängerungskabel müssen einen funktionsfähigen Schutzleiter besitzen.

Produkt- und Leistungsbeschreibung



Lesen Sie alle Sicherheitshinweise und Anweisungen. Versäumnisse bei der Einhaltung der Sicherheitshinweise und Anweisungen können elektrischen Schlag, Brand und/oder schwere Verletzungen verursachen.

Bitte beachten Sie die Abbildungen im vorderen Teil der Betriebsanleitung.

Bestimmungsgemäßer Gebrauch

Das Elektrowerkzeug ist bestimmt zum trockenen Schleifen von gespachtelten Trockenbauwänden, von Decken und Wänden im Innen- und Außenbereich sowie zum Entfernen von Farbanstrichen, Kleberesten und losem Putz.

Abgebildete Komponenten

Die Nummerierung der abgebildeten Komponenten bezieht sich auf die Darstellung des Elektrowerkzeuges auf der Grafikkarte.

- (1) Stellrad Ansaugleistung
- (2) Stellrad Drehzahlvorwahl
- (3) Ein-/Ausschalter
- (4) Handgriff (isolierte Grifffläche)
- (5) Absaugschlauch¹⁾
- (6) Ausblasstutzen
- (7) Griffteil
- (8) Sicherungshaken
- (9) Spannhebel
- (10) Verlängerungsrohr
- (11) Schleifkopf
- (12) Arretierung Bürstensegment

- (13) Einstellhebel Ansaugkraft
- (14) Schleifblatt^{a)}
- (15) Zwischenpolster
- (16) Schraube für Schleifteller
- (17) Schleifteller
- (18) Bürstensegment
- (19) Verbindungsschlauch
- (20) Schleiftellerträger
- (21) Exzentrerschraube
- (22) Schlauch-/Kabelclip^{a)}
- (23) Schlauchklemme
- (24) Innengehäuse
- (25) Schlauchbefestigung

- a) **Abgebildetes oder beschriebenes Zubehör gehört nicht zum Standard-Lieferumfang. Das vollständige Zubehör finden Sie in unserem Zubehörprogramm.**

Technische Daten

Trockenbauschleifer		GTR 550 GTR 55-225	
Sachnummer		3 601 GD4 0..	
Drehzahlvorwahl		●	
Konstantelektronik		●	
Sanftanlauf		●	
Nennaufnahmeleistung	W	550	
Leerlaufdrehzahl n_0	min ⁻¹	340–910	
Schleiftellerdurchmesser	mm	215	
Schleifblattdurchmesser	mm	225	
Durchmesser Staubabsaugung	mm	45/35	
Länge Kurzversion (ohne Verlängerungsrohr)	m	1,1	
Länge Standardversion (mit 1 Verlängerungsrohr) ^{A)}	m	1,7	
Länge Langversion (mit 2 Verlängerungsrohren)	m	2,3	
Gewicht entsprechend EPTA-Procedure 01:2014			
– Kurzversion	kg	4,1	
– Standardversion	kg	4,8	
Schutzklasse		Ⓢ/I	

A) Standard-Lieferumfang

Die Angaben gelten für eine Nennspannung [U] von 230 V. Bei abweichenden Spannungen und in länderspezifischen Ausführungen können diese Angaben variieren.

Geräusch-/Vibrationsinformation

Geräuschemissionswerte ermittelt entsprechend **EN 62841-2-4**.

Der A-bewertete Geräuschpegel des Elektrowerkzeugs beträgt typischerweise: Schalldruckpegel **84 dB(A)**; Schalleistungspegel **95 dB(A)**. Unsicherheit $K=3$ dB.

Gehörschutz tragen!

Schwingungsgesamtwerte a_v (Vektorsumme dreier Richtungen) und Unsicherheit K ermittelt entsprechend **EN 62841-2-4**:

$$a_v < 2,5 \text{ m/s}^2, K = 1,5 \text{ m/s}^2,$$

Der in diesen Anweisungen angegebene Schwingungspegel und der Geräuschemissionswert sind entsprechend einem genormten Messverfahren gemessen worden und können für den Vergleich von Elektrowerkzeugen miteinander verwendet werden. Sie eignen sich auch für eine vorläufige Einschätzung der Schwingungs- und Geräuschemission.

Der angegebene Schwingungspegel und der Geräuschemissionswert repräsentieren die hauptsächlichen Anwendungen des Elektrowerkzeugs. Wenn allerdings das Elektrowerkzeug für andere Anwendungen, mit abweichenden Einsatzwerkzeugen oder ungenügender Wartung eingesetzt wird, können der Schwingungspegel und der Geräuschemissionswert abweichen. Dies kann die Schwingungs- und Geräuschemission über den gesamten Arbeitszeitraum deutlich erhöhen.

Für eine genaue Abschätzung der Schwingungs- und Geräuschemissionen sollten auch die Zeiten berücksichtigt werden, in denen das Gerät abgeschaltet ist oder zwar läuft, aber nicht tatsächlich im Einsatz ist. Dies kann die Schwingungs- und Geräuschemissionen über den gesamten Arbeitszeitraum deutlich reduzieren.

Legen Sie zusätzliche Sicherheitsmaßnahmen zum Schutz des Bedieners vor der Wirkung von Schwingungen fest wie zum Beispiel: Wartung von Elektrowerkzeug und Einsatzwerkzeugen, Warmhalten der Hände, Organisation der Arbeitsabläufe.

Montage

- ▶ **Ziehen Sie vor allen Arbeiten am Elektrowerkzeug den Netzstecker aus der Steckdose.**

Schleifblatt wechseln (siehe Bild A)

Zum Abnehmen des Schleifblattes (14) heben Sie es seitlich an und ziehen es vom Zwischenpolster (15) ab.

Entfernen Sie vor dem Aufsetzen eines neuen Schleifblattes Schmutz und Staub vom Zwischenpolster (15), z.B. mit einem Pinsel.

Die Oberfläche des Zwischenpolsters (15) besteht aus einem Klettgewebe, damit Sie Schleifblätter mit Kletthaftung schnell und einfach befestigen können.

Drücken Sie das Schleifblatt (14) fest auf die Unterseite des Zwischenpolsters (15) auf.

Achten Sie zur Gewährleistung einer optimalen Staubabsaugung darauf, dass die Ausstanzungen im Schleifblatt (14) mit den Ausstanzungen am Zwischenpolster (15) und den Bohrungen im Schleifteller (17) übereinstimmen.

Hinweis: Bei Verwendung des **mittelharten Schleiftellers** (Zubehör) wird kein Zwischenpolster (15) benötigt, das Schleifblatt (14) wird direkt auf dem Schleifteller (17) befestigt. Abgesehen davon erfolgt der Wechsel wie hier beschrieben.

Wahl des Schleiftellers

Set Schleifteller weich^{A)} (2 608 000 766)	<ul style="list-style-type: none"> – für den universellen Einsatz auf ebenen und gewölbten Oberflächen – Das Set besteht aus weichem Schleifteller und Zwischenpolster (2 608 000 765). Der Schleifteller darf nur mit Zwischenpolster verwendet werden.
Schleifteller mittelhart (2 608 000 764)	<ul style="list-style-type: none"> – hohe Abtragsleistung, ideal für Hartputz und die Entfernung alter Wandfarben – für den Einsatz auf ebenen Flächen – Optimale Absaugunterstützung erleichtert die Arbeit beim Einsatz eines Staubsaugers.

A) Standard-Lieferumfang

Zwischenpolster wechseln (siehe Bild A)

Bei Einsatz des weichen Schleiftellers (Standard-Lieferumfang) muss immer ein Zwischenpolster (15) verwendet werden.

Zum Abnehmen des Zwischenpolsters (15) heben Sie es seitlich an und ziehen es vom Schleifteller (17) ab.

Entfernen Sie vor dem Aufsetzen eines neuen Zwischenpolsters Schmutz und Staub vom Schleifteller (17), z.B. mit einem Pinsel.

Die Oberfläche des Schleiftellers (17) besteht aus einem Klettgewebe, damit Sie das Zwischenpolster schnell und einfach befestigen können.

Drücken Sie das Zwischenpolster (15) fest auf die Unterseite des Schleiftellers (17) auf.

Achten Sie zur Gewährleistung einer optimalen Staubabsaugung darauf, dass die Ausstanzungen des Zwischenpolsters (15) mit den Bohrungen im Schleifteller (17) übereinstimmen.

Schleifteller wechseln (siehe Bild B)

Hinweis: Wechseln Sie einen beschädigten Schleifteller (17) sofort aus.

Ziehen Sie das Schleifblatt (14) und das Zwischenpolster (15) ab. Drehen Sie die Schraube (16) vollständig heraus und nehmen Sie den Schleifteller (17) ab. Setzen Sie den neuen Schleifteller (17) auf und ziehen Sie die Schraube wieder fest.

Hinweis: Achten Sie beim Aufsetzen des Schleiftellers darauf, dass die Verzahnungen des Mitnehmers in die Aussparungen des Schleiftellers fassen.

Hinweis: Ein beschädigter Schleiftellerträger darf nur von einer autorisierten Kundendienststelle für Bosch-Elektrowerkzeuge gewechselt werden.

Verlängerungsrohr einsetzen/herausnehmen (siehe Bilder C-D)

Setzen Sie Verlängerungsrohre (10) nur bei Bedarf ein: Beim Arbeiten ohne Verlängerungsrohr verringert sich der für das Schleifen erforderliche Kraftaufwand deutlich.

Hinweis: Es dürfen maximal 2 Verlängerungsrohre eingesetzt werden.

Verbindung zwischen Schleifkopf/Griffteil/Verlängerungsrohr lösen (siehe Bild C):

- ❶ Öffnen Sie den Spannhebel (9).
- ❷ Öffnen Sie den Sicherungshaken (8).
- ❸ Ziehen Sie die bisher verbundenen Teile auseinander.

Verbindung zwischen Schleifkopf/Griffteil/Verlängerungsrohr schließen (siehe Bild D):

- ❹ Schieben Sie je nach gewünschter Verbindung Schleifkopf (11), Griffteil (7) bzw. Verlängerungsrohre (10) ineinander.
- ❺ Schließen Sie den Sicherungshaken (8).
- ❻ Drücken Sie den Spannhebel (9) so weit, dass er im rechten Winkel zum Schleifkopf (11), Griffteil (7) bzw. Verlängerungsrohr (10) steht.
- ❼ Ziehen Sie die Exzeterschraube (21) fest an.
- ❽ Schließen Sie den Spannhebel (9).

Überprüfen Sie immer, ob alle Verbindungsteile mit den Sicherungshaken (8) und den Spannhebeln (9) gesichert und fest verbunden sind.

Staub-/Späneabsaugung

Stäube von Materialien können gesundheitsschädlich sein. Berühren oder Einatmen der Stäube können allergische Reaktionen und/oder Atemwegserkrankungen des Benutzers oder in der Nähe befindlicher Personen hervorrufen. Bestimmte Stäube gelten als krebserzeugend.

- Benutzen Sie möglichst eine für das Material geeignete Staubabsaugung.
- Sorgen Sie für gute Belüftung des Arbeitsplatzes.
- Tragen Sie immer eine Atemschutzmaske mit Filterklasse P2.

Fremdabsaugung

Stecken Sie den Absaugschlauch (5) in den Ausblasstutzen (6) am Griffteil (7).

Verbinden Sie den Absaugschlauch (5) mit einem Staubsauger (Zubehör).

Der Staubsauger muss für den zu bearbeitenden Werkstoff geeignet sein.

Verwenden Sie beim Absaugen von besonders gesundheitsgefährdenden, krebserzeugenden oder trockenen Stäuben einen Spezialsauger.

Verwenden Sie für große Oberflächen den Sauger GAS 35 L/M AFC oder GAS 55 L/M AFC, da diese die notwendige kontinuierliche Saugleistung garantieren.

Halten Sie das Elektrowerkzeug beim Arbeiten an senkrechten Flächen so, dass der Absaugschlauch nach unten zeigt.

Schlauch-/Kabelclip montieren/demontieren (siehe Bild E)

Stülpen Sie den Schlauch-/Kabelclip (**22**) über den Absaug-schlauch (**5**). Stecken Sie das Netzkabel in die Kabelnut des Schlauch-/Kabelclips.

Für die Demontage ziehen Sie den Schlauch-/Kabelclip (**22**) vom Absaugschlauch (**5**) ab und ziehen Sie das Netzkabel aus dem Schlauch-/Kabelclip.

Betrieb

Inbetriebnahme

- ▶ **Beachten Sie die Netzspannung! Die Spannung der Stromquelle muss mit den Angaben auf dem Typenschild des Elektrowerkzeuges übereinstimmen. Mit 230 V gekennzeichnete Elektrowerkzeuge können auch an 220 V betrieben werden.**

Drehzahl vorwählen

Mit dem Stellrad Drehzahlvorwahl (**2**) können Sie die benötigte Drehzahl auch während des Betriebes vorwählen. Höhere Zahlen bedeuten eine hohe Drehzahl, niedrige Zahlen eine kleine Drehzahl.

Die Konstantelektronik hält die Drehzahl bei Leerlauf und Last nahezu konstant und gewährleistet eine gleichmäßige Arbeitsleistung.

Der elektronische Sanftanlauf begrenzt das Drehmoment beim Einschalten und erhöht die Lebensdauer des Motors.

Ein-/Ausschalten

- ▶ **Stellen Sie sicher, dass Sie den Ein-/Ausschalter betätigen können, ohne den Handgriff loszulassen.**

Zum **Einschalten** des Elektrowerkzeuges schieben Sie den Ein-/Ausschalter (**3**) nach vorn, sodass am Schalter „I“ erscheint.

Zum **Ausschalten** des Elektrowerkzeuges schieben Sie den Ein-/Ausschalter (**3**) nach hinten, sodass am Schalter „0“ erscheint.

Anwendungsübersicht

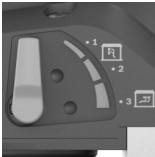
Spachtel/ Gipshärte	Wand/ Decke	innerer/äußerer Luftstrom	Ansaugleistung	Drehzahlstufe	Körnung Schleif- blatt
äußerst weich/ weich	Wand/Decke		6	2-4	ab P180
mittlere Härte	Wand	①	6	4-6	ab P120
	Decke	③	1-5 (optimal: 3)		
äußerst hart	Wand/Decke	① bei unebener Oberfläche	6	4-6	ab P100
		③ bei ebener Ober- fläche	1-3		

Arbeitshinweise

- ▶ **Ziehen Sie vor allen Arbeiten am Elektrowerkzeug den Netzstecker aus der Steckdose.**
- ▶ **Warten Sie, bis das Elektrowerkzeug zum Stillstand gekommen ist, bevor Sie es ablegen.**
- ▶ **Legen Sie das Elektrowerkzeug nicht auf der Seite ab.** Der Schleifteller könnte dadurch dauerhaft verformt werden.
- ▶ **Das Elektrowerkzeug ist nicht für den Stationärbetrieb geeignet.** Es darf z.B. nicht in einen Schraubstock eingespannt oder auf einer Werkbank befestigt werden.

Flächen schleifen

Schalten Sie das Elektrowerkzeug ein, setzen Sie es mit der ganzen Schleiffläche auf den zu bearbeitenden Untergrund

und bewegen Sie es mit mäßigem Druck über das Werkstück.

Die Abtragsleistung und das Schlibbild werden im Wesentlichen durch die Wahl des Schleifblattes, die vorgewählte Drehzahlstufe und den Anpressdruck bestimmt.

Nur einwandfreie Schleifblätter bringen gute Schleifleistung und schonen das Elektrowerkzeug.

Achten Sie auf gleichmäßigen Anpressdruck, um die Lebensdauer der Schleifblätter zu erhöhen.

Eine übermäßige Erhöhung des Anpressdruckes führt nicht zu einer höheren Schleifleistung, sondern zu stärkerem Verschleiß des Elektrowerkzeuges und des Schleifblattes.

Benutzen Sie ein Schleifblatt, mit dem Metall bearbeitet wurde, nicht mehr für andere Materialien.

Verwenden Sie nur original **Bosch**-Schleifzubehör.

Randnah schleifen (siehe Bilder F–G)

Durch das abnehmbare Bürstensegment können Sie den seitlichen Abstand zwischen Wand/Decke und Schleifteller reduzieren.

- Halten Sie die Arretierung **(12)** des Bürstensegments **(18)** gedrückt.
- Schwenken Sie das Bürstensegment **(18)** nach vorn und nehmen Sie es ab.
- Zum **Einsetzen** haken Sie das Bürstensegment **(18)** an der entgegengesetzten Seite der Arretierung **(12)** ein, und schwenken Sie es zum Schleifkopf **(11)** hin, bis es einrastet.

Einstellen des inneren/äußeren Luftstroms

Je nach Höhe des Unterdrucks kann das wahrgenommene Werkzeuggewicht reduziert werden.

Sie können je nach Verwendungszweck zwischen verschiedenen Luftstrombetriebsarten umschalten. Drehen Sie den Einstellhebel Ansaugkraft **(13)** in eine der 3 Positionen.

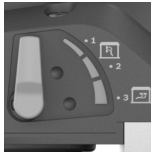
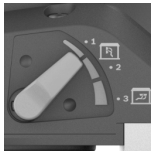
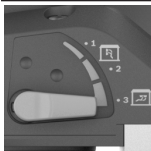
Schalterstellung	Art des Luftstroms	Verwendung
	① externer Luftstrom	ideal zum Schleifen von Wänden mit hoher Schleifgeschwindigkeit und ohne Unterdruck
	② gemischter externer und interner Luftstrom	mittlere Schleifleistung mit Unterdruckwirkung
	③ gemischter externer und interner Luftstrom	ideal für den Deckenschliff, mit niedriger Schleifgeschwindigkeit, aber hohem Unterdruck (Saugkraft) für ein geringes wahrgenommenes Gewicht

Ansaugleistung einstellen

Sie können die Ansaugleistung so einstellen, dass Sie Ihr bevorzugtes Gleichgewicht zwischen Schleifgeschwindigkeit und Saugleistung erhalten. Die Regulierung kann nur erfolgen, wenn der innere Luftstrom aktiviert ist (Position ③ in der Tabelle oben).

Passen Sie die Ansaugleistung mit dem Stellrad **(1)** an:

- 1–5: niedrige bis hohe Saugkraft, zum Schleifen von Decken geeignet
- 6: höchste Saugkraft, zum Schleifen von Wänden geeignet

Beginnen Sie mit einer niedrigen Ansaugleistung (Stellung 1) und erhöhen Sie diese langsam, bis sich ein spürbarer Anpressdruck einstellt.

Eine hohe Ansaugleistung ermöglicht ermüdungsarmes Schleifen an Decken und Wänden. Eine zu stark eingestellte Ansaugleistung kann zum Rütteln des Elektrowerkzeuges führen und das Führverhalten verschlechtern.

Fehler - Ursachen und Abhilfe

Ursache	Abhilfe
Der Trockenbauschleifer läuft nicht rund oder holpert auf der Oberfläche.	
Die Ansaugwirkung ist zu stark.	Reduzieren Sie die Ansaugleistung oder schalten Sie bei Bedarf auf Außenabsaugung um.
Das Spachtelmaterial bzw. die Untergründe sind hart.	Reduzieren Sie die Ansaugleistung oder schalten Sie bei Bedarf auf Außenabsaugung um. Reduzieren Sie die Drehzahl.
Der Abtrag des zu bearbeitenden Materials ist zu groß.	
Die Drehzahl des Trockenbauschleifers ist zu hoch.	Reduzieren Sie die Drehzahl.
Die Ansaugwirkung am Trockenbauschleifer ist zu stark.	Reduzieren Sie die Ansaugwirkung oder schalten Sie auf Außenabsaugung um.
Das Spachtelmaterial hat einen hohen Füllstoffanteil oder ist sehr weich.	Schalten Sie die Außenabsaugung ein, stellen Sie das Stellrad Ansaugleistung auf Stufe 6, reduzieren Sie in extremen Fällen die Drehzahl.
Die Körnung des Schleifmittels ist zu grob.	Verwenden Sie ein Schleifblatt mit feinerer Körnung.
Die Oberflächenqualität ist nicht optimal.	
Die Körnung des Schleifmittels ist zu grob.	Verwenden Sie ein Schleifblatt mit feinerer Körnung.
Die Trocknungszeiten des Spachtelmaterials wurden nicht eingehalten.	Beachten Sie die technischen Merkblätter und Empfehlungen des Herstellers.
Die Ansaugwirkung ist zu stark.	Reduzieren Sie die Ansaugleistung.
Das Spachtelmaterial hat einen hohen Füllstoffanteil oder ist sehr weich.	Verwenden Sie ein Schleifblatt mit feinerer Körnung.
Das laufende Elektrowerkzeug wurde auf die Oberfläche aufgesetzt (Riefenbildung).	Setzen Sie das Elektrowerkzeug auf und schalten Sie dann erst ein. Arbeiten Sie auf der Fläche, arbeiten Sie immer mit dem abnehmbaren Bürstensegment.

Es befinden sich Schleifriefen auf der Oberfläche.

Ursache	Abhilfe
Der harte Schleifteller wurde schräg auf die Oberfläche aufgesetzt.	Weichen Schleifteller mit Zwischenpolster verwenden.
Bei sehr weichem Spachtelmaterial ist der Schleifteller zu hart bzw. die Schleifmittelkörnung zu grob.	Weichen Schleifteller mit Zwischenpolster verwenden. Wählen Sie eine feinere Schleifmittelkörnung.
Die Absaugwirkung ist unzureichend.	
Die Absaugleistung am Sauger ist zu niedrig.	Erhöhen Sie die Saugkraft am Sauger.
Die Drehzahl des Trockenbauschleifers ist zu hoch.	Reduzieren Sie die Drehzahl.
Die Innenabsaugung am Trockenbauschleifer ist zu niedrig.	Reduzieren Sie die Ansaugleistung oder schalten Sie auf Außenabsaugung um.
Das Spachtelmaterial hat einen hohen Füllstoffanteil oder ist sehr weich.	Schalten Sie die Außenabsaugung ein, stellen Sie das Stellrad Ansaugleistung auf Stufe 6, reduzieren Sie in extremen Fällen die Drehzahl.
Der Hauptfilter des Staubsaugers ist blockiert/verstopft.	Reinigen Sie regelmäßig das Filterelement: <ul style="list-style-type: none"> – Möglichkeit 1: Stellen Sie die Saugkraftregulierung auf maximale Saugleistung. Verschließen Sie 10 Sekunden mit der Handfläche Düsen-, Absaugschlauch- oder Ansaugöffnung am Sauger so lange, bis die automatische Reinigung einsetzt. – Möglichkeit 2: Reinigen Sie das Filterelement mechanisch (absaugen). – Möglichkeit 3: Prüfen Sie das Filterelement auf Beschädigung und Verstopfung. Setzen Sie regelmäßig ein neues Filterelement ein.
Ein Vlies-Staubbeutel wird verwendet.	Verwenden Sie einen Entsorgungstaubbeutel.
Der Absaugschlauch ist verstopft oder abgeknickt.	Entfernen Sie die Verstopfung oder beseitigen Sie den Knick.
Der Staubbehälter des Saugers ist voll.	Entleeren Sie den Staubbehälter des Saugers.

Wartung und Service

Wartung und Reinigung

- ▶ **Ziehen Sie vor allen Arbeiten am Elektrowerkzeug den Netzstecker aus der Steckdose.**
- ▶ **Halten Sie das Elektrowerkzeug und die Lüftungsschlitze sauber, um gut und sicher zu arbeiten.**

Wenn ein Ersatz der Anschlussleitung erforderlich ist, dann ist dies von **Bosch** oder einer autorisierten Kundendienststelle für **Bosch**-Elektrowerkzeuge auszuführen, um Sicherheitsgefährdungen zu vermeiden.

Verbindungsschlauch wechseln (siehe Bild H)

Zum **Entfernen** des Verbindungsschlauchs (**19**) lösen Sie die Schraube der Schlauchklemme (**23**) mit einem Schraubendreher und heben Sie die Schlauchklemme (**23**) mit dem Verbindungsschlauch (**19**) ab. Nehmen Sie die Schlauchklemme (**23**) ab. Ziehen Sie am anderen Ende des Verbindungsschlauchs (**19**) das Innengehäuse (**24**) der Schlauchbefestigung (**25**) heraus. Halten Sie das Innengehäuse (**24**) fest und drehen Sie den Verbindungsschlauch (**19**) heraus.

Zum **Einsetzen** eines neuen Verbindungsschlauchs (**19**) halten Sie das Innengehäuse (**24**) fest und drehen Sie den neuen Verbindungsschlauch (**19**) bis zum Anschlag hinein. Montieren Sie die Schlauchklemme (**23**) auf der anderen Seite des Verbindungsschlauchs (**19**). Positionieren Sie den Schraubkopf so, dass Sie mit einem Schraubendreher die Schlauchklemme (**23**) ohne Mühe am Schleifkopf (**11**) mit einem Drehmoment von etwa 2 Nm anziehen können.

Kundendienst und Anwendungsberatung

Der Kundendienst beantwortet Ihre Fragen zu Reparatur und Wartung Ihres Produkts sowie zu Ersatzteilen. Explosionszeichnungen und Informationen zu Ersatzteilen finden Sie auch unter: **www.bosch-pt.com**

Das Bosch-Anwendungsberatungs-Team hilft Ihnen gerne bei Fragen zu unseren Produkten und deren Zubehör.

Geben Sie bei allen Rückfragen und Ersatzteilbestellungen bitte unbedingt die 10-stellige Sachnummer laut Typenschild des Produkts an.

Deutschland

Robert Bosch Power Tools GmbH
Servicezentrum Elektrowerkzeuge
Zur Luhne 2

37589 Kalefeld – Willershausen
Kundendienst: Tel.: (0711) 400 40 460

E-Mail: Servicezentrum.Elektrowerkzeuge@de.bosch.com
Unter www.bosch-pt.de können Sie online Ersatzteile bestellen oder Reparaturen anmelden.

Anwendungsberatung:
Tel.: (0711) 400 40 460
Fax: (0711) 400 40 462

E-Mail: kundenberatung.ew@de.bosch.com

Weitere Serviceadressen finden Sie unter:

www.bosch-pt.com/serviceaddresses

Entsorgung

Elektrowerkzeuge, Zubehör und Verpackungen sollen einer umweltgerechten Wiederverwertung zugeführt werden.



Werfen Sie Elektrowerkzeuge nicht in den Hausmüll!

Nur für EU-Länder:

Gemäß der Europäischen Richtlinie 2012/19/EU über Elektro- und Elektronik-Altgeräte und ihrer Umsetzung in nationales Recht müssen nicht mehr gebrauchsfähige Elektrowerkzeuge getrennt gesammelt und einer umweltgerechten Wiederverwertung zugeführt werden.

Bei unsachgemäßer Entsorgung können Elektro- und Elektronikaltgeräte aufgrund des möglichen Vorhandenseins gefährlicher Stoffe schädliche Auswirkungen auf die Umwelt und die menschliche Gesundheit haben.

Nur für Deutschland:

Informationen zur Rücknahme von Elektro-Altgeräten für private Haushalte

Wie im Folgenden näher beschrieben, sind bestimmte Verreiber zur unentgeltlichen Rücknahme von Altgeräten verpflichtet.

Vertreiber mit einer Verkaufsfläche für Elektro- und Elektronikgeräte von mindestens 400 m² sowie Verreiber von Lebensmitteln mit einer Gesamtverkaufsfläche von mindestens 800 m², die mehrmals im Kalenderjahr oder dauerhaft Elektro- und Elektronikgeräte anbieten und auf dem Markt bereitstellen, sind verpflichtet,

- bei der Abgabe eines neuen Elektro- oder Elektronikgeräts an einen Endnutzer ein Altgerät des Endnutzers der gleichen Geräteart, das im Wesentlichen die gleichen Funktionen wie das neue Gerät erfüllt, am Ort der Abgabe oder in unmittelbarer Nähe hierzu unentgeltlich zurückzunehmen; Ort der Abgabe ist auch der private Haushalt, sofern dort durch Auslieferung die Abgabe erfolgt: In diesem Fall ist die Abholung des Altgeräts für den Endnutzer unentgeltlich; und
- auf Verlangen des Endnutzers Altgeräte, die in keiner äußeren Abmessung größer als 25 cm sind, im Einzelhandelsgeschäft oder in unmittelbarer Nähe hierzu unentgeltlich zurückzunehmen; die Rücknahme darf nicht an den Kauf eines Elektro- oder Elektronikgerätes geknüpft werden und ist auf drei Altgeräte pro Geräteart beschränkt.

Der Verreiber hat beim Abschluss des Kaufvertrags für das neue Elektro- oder Elektronikgerät den Endnutzer über die Möglichkeit zur unentgeltlichen Rückgabe bzw. Abholung des Altgeräts zu informieren und den Endnutzer nach seiner Absicht zu befragen, ob bei der Auslieferung des neuen Geräts ein Altgerät zurückgegeben wird.

Dies gilt auch bei Vertrieb unter Verwendung von Fernkommunikationsmitteln, wenn die Lager- und Versandflächen für Elektro- und Elektronikgeräte mindestens 400 m² betragen oder die gesamten Lager- und Versandflächen mindestens 800 m² betragen, wobei die unentgeltliche Abholung auf

Elektro- und Elektronikgeräte der Kategorien 1 (Wärmeüberträger), 2 (Bildschirmgeräte) und 4 (Großgeräte mit mindestens einer äußeren Abmessung über 50 cm) beschränkt ist. Für alle übrigen Elektro- und Elektronikgeräte muss der Verreiber geeignete Rückgabemöglichkeiten in zumutbarer Entfernung zum jeweiligen Endnutzer gewährleisten; das gilt auch für Altgeräte, die in keiner äußeren Abmessung größer als 25 cm sind, die der Endnutzer zurückgeben will, ohne ein neues Gerät zu kaufen.

English

Safety Instructions

General Power Tool Safety Warnings

⚠ WARNING Read all safety warnings, instructions provided with this power tool. Failure to follow all instructions listed below may result in electric shock, fire and/or serious injury.

Save all warnings and instructions for future reference.

The term "power tool" in the warnings refers to your mains-operated (corded) power tool or battery-operated (cordless) power tool.

Work area safety

- ▶ **Keep work area clean and well lit.** Cluttered or dark areas invite accidents.
- ▶ **Do not operate power tools in explosive atmospheres, such as in the presence of flammable liquids, gases or dust.** Power tools create sparks which may ignite the dust or fumes.
- ▶ **Keep children and bystanders away while operating a power tool.** Distractions can cause you to lose control.

Electrical safety

- ▶ **Power tool plugs must match the outlet. Never modify the plug in any way. Do not use any adapter plugs with earthed (grounded) power tools.** Unmodified plugs and matching outlets will reduce risk of electric shock.
- ▶ **Avoid body contact with earthed or grounded surfaces, such as pipes, radiators, ranges and refrigerators.** There is an increased risk of electric shock if your body is earthed or grounded.
- ▶ **Do not expose power tools to rain or wet conditions.** Water entering a power tool will increase the risk of electric shock.
- ▶ **Do not abuse the cord. Never use the cord for carrying, pulling or unplugging the power tool. Keep cord away from heat, oil, sharp edges or moving parts.** Damaged or entangled cords increase the risk of electric shock.

- ▶ **When operating a power tool outdoors, use an extension cord suitable for outdoor use.** Use of a cord suitable for outdoor use reduces the risk of electric shock.
- ▶ **If operating a power tool in a damp location is unavoidable, use a residual current device (RCD) protected supply.** Use of an RCD reduces the risk of electric shock.

Personal safety

- ▶ **Stay alert, watch what you are doing and use common sense when operating a power tool. Do not use a power tool while you are tired or under the influence of drugs, alcohol or medication.** A moment of inattention while operating power tools may result in serious personal injury.
- ▶ **Use personal protective equipment. Always wear eye protection.** Protective equipment such as a dust mask, non-skid safety shoes, hard hat or hearing protection used for appropriate conditions will reduce personal injuries.
- ▶ **Prevent unintentional starting. Ensure the switch is in the off-position before connecting to power source and/or battery pack, picking up or carrying the tool.** Carrying power tools with your finger on the switch or energising power tools that have the switch on invites accidents.
- ▶ **Remove any adjusting key or wrench before turning the power tool on.** A wrench or a key left attached to a rotating part of the power tool may result in personal injury.
- ▶ **Do not overreach. Keep proper footing and balance at all times.** This enables better control of the power tool in unexpected situations.
- ▶ **Dress properly. Do not wear loose clothing or jewellery. Keep your hair and clothing away from moving parts.** Loose clothes, jewellery or long hair can be caught in moving parts.
- ▶ **If devices are provided for the connection of dust extraction and collection facilities, ensure these are connected and properly used.** Use of dust collection can reduce dust-related hazards.
- ▶ **Do not let familiarity gained from frequent use of tools allow you to become complacent and ignore tool safety principles.** A careless action can cause severe injury within a fraction of a second.

Power tool use and care

- ▶ **Do not force the power tool. Use the correct power tool for your application.** The correct power tool will do the job better and safer at the rate for which it was designed.
- ▶ **Do not use the power tool if the switch does not turn it on and off.** Any power tool that cannot be controlled with the switch is dangerous and must be repaired.
- ▶ **Disconnect the plug from the power source and/or remove the battery pack, if detachable, from the power tool before making any adjustments, changing ac-**

cessories, or storing power tools. Such preventive safety measures reduce the risk of starting the power tool accidentally.

- ▶ **Store idle power tools out of the reach of children and do not allow persons unfamiliar with the power tool or these instructions to operate the power tool.** Power tools are dangerous in the hands of untrained users.
- ▶ **Maintain power tools and accessories. Check for misalignment or binding of moving parts, breakage of parts and any other condition that may affect the power tool's operation. If damaged, have the power tool repaired before use.** Many accidents are caused by poorly maintained power tools.
- ▶ **Keep cutting tools sharp and clean.** Properly maintained cutting tools with sharp cutting edges are less likely to bind and are easier to control.
- ▶ **Use the power tool, accessories and tool bits etc. in accordance with these instructions, taking into account the working conditions and the work to be performed.** Use of the power tool for operations different from those intended could result in a hazardous situation.
- ▶ **Keep handles and grasping surfaces dry, clean and free from oil and grease.** Slippery handles and grasping surfaces do not allow for safe handling and control of the tool in unexpected situations.

Service

- ▶ **Have your power tool serviced by a qualified repair person using only identical replacement parts.** This will ensure that the safety of the power tool is maintained.

Safety Warnings for Sander

- ▶ **Only use the power tool for dry sanding.** Water entering a power tool will increase the risk of electric shock.
- ▶ **Warning: Danger of fire! Avoid overheating the workpiece and the sander. Always empty the dust container before taking a break from work.** Sanding dust in the dust bag, microfilter, paper bag (or in the filter bag or vacuum cleaner filter) can spontaneously ignite under unfavourable conditions. This risk is increased if the sanding dust is mixed with paint or polyurethane residue or with other chemical substances and if the workpiece is hot as a result of prolonged work.
- ▶ **Always wait until the power tool has come to a complete stop before placing it down.**
- ▶ **Secure the workpiece.** A workpiece clamped with clamping devices or in a vice is held more secure than by hand.
- ▶ **Hold the power tool firmly with both hands and make sure you have a stable footing.** The power tool can be more securely guided with both hands.
- ▶ **Connect the power tool to a mains supply that is properly connected to earth.** The socket and extension cable must have a fully functioning protective conductor.

Products sold in GB only:

Your product is fitted with an BS 1363/A approved electric plug with internal fuse (ASTA approved to BS 1362).

If the plug is not suitable for your socket outlets, it should be cut off and an appropriate plug fitted in its place by an authorised customer service agent. The replacement plug should have the same fuse rating as the original plug.

The severed plug must be disposed of to avoid a possible shock hazard and should never be inserted into a mains socket elsewhere.

Product Description and Specifications



Read all the safety and general instructions.

Failure to observe the safety and general instructions may result in electric shock, fire and/or serious injury.

Please observe the illustrations at the beginning of this operating manual.

Intended Use

The power tool is intended for dry sanding dry wall that has had filler applied, ceilings and walls in indoor and outdoor areas, and for removing coats of paint, adhesive residues and loose plaster.

Product Features

The numbering of the product features refers to the diagram of the power tool on the graphics page.

- (1) Suction power thumbwheel
- (2) Speed preselection thumbwheel
- (3) On/off switch
- (4) Handle (insulated gripping surface)
- (5) Extraction hose^{a)}
- (6) Extraction outlet
- (7) Handle section
- (8) Safety hook
- (9) Clamping lever
- (10) Extension tube
- (11) Sanding head
- (12) Brush segment locking mechanism
- (13) Suction power adjusting lever
- (14) Sanding sheet^{a)}
- (15) Intermediate pad
- (16) Screw for sanding pad
- (17) Sanding pad
- (18) Brush segment
- (19) Connection hose
- (20) Sanding pad holder
- (21) Eccentric screw
- (22) Hose/cable clip^{a)}
- (23) Hose clamp
- (24) Inner housing

(25) Hose mount

- a) **Accessories shown or described are not included with the product as standard. You can find the complete selection of accessories in our accessories range.**

Technical Data

Dry wall sander		GTR 550 GTR 55-225
Article number		3 601 GD4 0..
Speed preselection		●
Constant electronic control		●
Soft start		●
Rated power input	W	550
No-load speed n_0	min ⁻¹	340–910
Sanding pad diameter	mm	215
Sanding sheet diameter	mm	225
Dust extraction diameter	mm	45/35
Short version length (without extension tube)	m	1.1
Standard version length (with one extension tube) ^{A)}	m	1.7
Long version length (with two extension tubes)	m	2.3
Weight according to EPTA-Procedure 01:2014		
- Short version	kg	4.1
- Standard version	kg	4.8
Protection class		⊕/I

A) Standard scope of delivery

The specifications apply to a rated voltage [U] of 230 V. These specifications may vary at different voltages and in country-specific models.

Noise/Vibration Information

Noise emission values determined according to **EN 62841-2-4**.

Typically, the A-weighted noise level of the power tool is: Sound pressure level **84** dB(A); sound power level **95** dB(A). Uncertainty K = **3** dB.

Wear hearing protection!

Vibration total values a_h (triax vector sum) and uncertainty K determined according to **EN 62841-2-4**:

$$a_h < 2.5 \text{ m/s}^2, K = 1.5 \text{ m/s}^2,$$

The vibration level and noise emission value given in these instructions have been measured in accordance with a standardised measuring procedure and may be used to compare power tools. They may also be used for a preliminary estimation of vibration and noise emissions.

The stated vibration level and noise emission value represent the main applications of the power tool. However, if the power tool is used for other applications, with different application tools or is poorly maintained, the vibration level and noise emission value may differ. This may significantly

increase the vibration and noise emissions over the total working period.

To estimate vibration and noise emissions accurately, the times when the tool is switched off or when it is running but not actually being used should also be taken into account. This may significantly reduce vibration and noise emissions over the total working period.

Implement additional safety measures to protect the operator from the effects of vibration, such as servicing the power tool and application tools, keeping their hands warm, and organising workflows correctly.

Assembly

- **Pull the plug out of the socket before carrying out any work on the power tool.**

Changing the Sanding Sheet (see figure A)

To remove the sanding sheet (14), lift it from the side and pull it off the intermediate pad (15).

Remove dirt and dust from the intermediate pad (15), e.g. with a paintbrush, before attaching a new sanding sheet.

The surface of the intermediate pad (15) is fitted with a hook-and-loop fastening, allowing sanding sheets with a hook-and-loop backing to be secured quickly and easily.

Press the sanding sheet (14) firmly onto the underside of the intermediate pad (15).

To ensure optimum dust extraction, make sure that the punched holes in the sanding sheet (14) are aligned with the punched holes in the intermediate pad (15) and the drilled holes in the sanding pad (17).

Note: An intermediate pad (15) is not required when working with the **medium-hard sanding pad**; the sanding sheet (14) is attached directly to the sanding pad (17). In all other cases, the change is performed as described here.

Selection of the Sanding Plate

Soft sanding pad set^{A)} (2 608 000 766)	<ul style="list-style-type: none"> – For universal use on flat and curved surfaces – The set consists of a soft sanding pad and an intermediate pad (2 608 000 765). The sanding pad may only be used with an intermediate pad.
Medium-hard sanding pad (2 608 000 764)	<ul style="list-style-type: none"> – High material removal rate, ideal for hard plaster and removing old wall paints – For use on flat surfaces – Optimal suction support makes work easier when using a dust extractor.

A) Standard scope of delivery

Changing the Intermediate Pad (see figure A)

An intermediate pad (15) must always be used when working with the soft sanding pad (part of standard items included).

To remove the intermediate pad (15), lift it from the side and pull it off the sanding pad (17).

Remove dirt and dust from the sanding pad (17), e.g. with a paintbrush, before attaching a new intermediate pad.

The surface of the sanding pad (17) is fitted with a hook-and-loop fastening, allowing intermediate pads to be secured quickly and easily.

Press the intermediate pad (15) firmly against the underside of the sanding pad (17).

To ensure optimum dust extraction, make sure that the punched holes in the intermediate pad (15) are aligned with the drilled holes in the sanding pad (17).

Changing the Sanding Pad (see figure B)

Note: Replace damaged sanding pads (17) immediately.

Pull off the sanding sheet (14) and the intermediate pad (15). Unscrew the screw (16) completely and remove the sanding pad (17). Attach the new sanding pad (17) and retighten the screw.

Note: When attaching the sanding pad, make sure that the teeth of the catch mate with the recesses in the sanding pad.

Note: Damaged sanding pads must only be replaced by an after-sales service centre authorised to work with Bosch power tools.

Inserting/Removing the Extension Tube (see figures C–D)

Only use the extension tubes (10) if necessary. The effort required for the sanding is significantly lower when working without extension tubes.

Note: A maximum of two extension tubes may be inserted.

Undoing the Connection between Sanding Head/Handle Section/Extension Tube (see figure C):

- ❶ Open the clamping lever (9).
- ❷ Open the safety hook (8).
- ❸ Pull the previously connected parts apart.

Fastening the Connection between Sanding Head/Handle Section/Extension Tube (see figure D):

- ❹ Slide the sanding head (11), handle section (7) and/or extension tubes (10) into each other depending on the required connection.
- ❺ Close the safety hook (8).
- ❻ Push the clamping lever (9) until it is at a right angle to the sanding head (11), handle section (7) or extension tube (10).
- ❼ Firmly tighten the eccentric screw (21).
- ❽ Close the clamping lever (9).

Always check that all the connection elements are secured with the safety hooks (8) and clamping levers (9) and are firmly attached.

Dust/chip extraction

Dust from materials can be harmful to health. Touching or breathing in this dust can trigger allergic reactions and/or cause respiratory illnesses in the user or in people in the

near vicinity.

Certain dusts are classified as carcinogenic.

- Use a dust extraction system that is suitable for the material wherever possible.
- Provide good ventilation at the workplace.
- Always wear a P2 filter class breathing mask.

External dust extraction

Attach the dust extraction hose (5) to the extraction outlet (6) on the handle section (7).

Connect the dust extraction hose (5) to an extractor (accessory).

The dust extractor must be suitable for the material being worked.

When extracting dry dust that is especially detrimental to health or carcinogenic, use a special dust extractor.

For large surfaces, use the GAS 35 L/M AFC or GAS 55 L/M AFC dust extractor since these models guarantee the continuous suction power required.

When working on vertical surfaces, hold the power tool with the dust extraction hose facing downwards.

Installing/Removing the Hose/Cable Clip (see figure E)

Place the hose/cable clip (22) over the extraction hose (5). Insert the power cable into the cable groove of the hose/cable clip.

To remove the hose/cable clip (22), pull it off the extraction hose (5) and remove the power cable from the hose/cable clip.

Application Overview

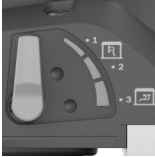
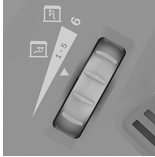
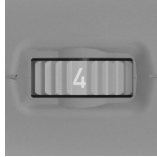
Bodyfiller/ plaster hardness	Wall/ ceiling	internal/external air flow	Suction power	Speed setting	Sanding sheet grit
Very soft/soft	Wall/ceiling		6	2-4	From P180
Medium hardness	Wall		6	4-6	From P120
	Ceiling		1-5 (optimum: 3)		
Extremely hard	Wall/ceiling	① on uneven surfaces	6	4-6	From P100
		③ on even surfaces	1-3		

Working Advice

- ▶ **Pull the plug out of the socket before carrying out any work on the power tool.**
- ▶ **Always wait until the power tool has come to a complete stop before placing it down.**
- ▶ **Do not put the power tool down on its side.** This could permanently warp the sanding pad.

Operation

Starting Operation

- ▶ **Pay attention to the mains voltage. The voltage of the power source must match the voltage specified on the rating plate of the power tool. Power tools marked with 230 V can also be operated with 220 V.**

- ▶ **Products that are only sold in AUS and NZ:** Use a residual current device (RCD) with a nominal residual current of 30 mA or less.

Preselecting the Speed

You can preselect the required speed using the speed preselection thumbwheel (2), even during operation. The higher numbers indicate a high speed, while the smaller ones represent a low speed.

The Constant Electronic keeps the speed at no load and under load virtually consistent, guaranteeing uniform performance.

The electronic soft start limits the torque when the power tool is switched on and increases the service life of the motor.

Switching On/Off

- ▶ **Make sure that you are able to press the On/Off switch without releasing the handle.**

To **switch on** the power tool, slide the on/off switch (3) forward so that "I" appears on the switch.

To **switch off** the power tool, slide the on/off switch (3) backwards so that "0" appears on the switch.

The material removal rate and sanding result are primarily determined by the choice of sanding sheet, the preselected speed setting and the contact pressure.

Only immaculate sanding sheets achieve good sanding performance and make the power tool last longer.

Be sure to apply consistent contact pressure in order to increase the lifetime of the sanding sheets.

Excessively increasing the contact pressure will not lead to increased sanding performance, rather it will cause more severe wear of the power tool and of the sanding sheet.

Do not use a sanding sheet for other materials after it has been used to work on metal.

Use only original **Bosch**-sanding accessories.

Sanding Close to Edges (see figures F–G)



Thanks to the removable brush segment, you can reduce the lateral distance between the wall/ceiling and the sanding pad.

- Press and hold the locking mechanism **(12)** for the brush segment **(18)**.
- Swivel the brush segment **(18)** forwards and remove it.
- To **insert**, hook the brush segment **(18)** onto the opposite side of the locking mechanism **(12)**, and swivel it towards the sanding head **(11)** until it clicks into place.

Adjusting the Internal/External Airflow

Depending on the vacuum pressure, the perceived tool weight can be reduced.

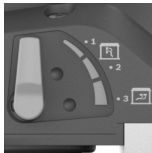
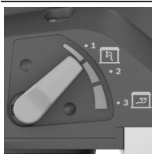
You can switch between different air flow operating modes depending on the intended use. Turn the suction power adjusting lever **(13)** to one of the 3 positions.

Switch position	Type of airflow	Use
	① External airflow	Ideal for sanding walls at high sanding speeds and without vacuum pressure
	② Mixed external and internal airflow	Medium sanding performance with vacuum pressure effect
	③ Mixed external and internal airflow	Ideal for sanding ceilings at low sanding speeds but with high vacuum pressure (suction power) for a low perceived weight

Adjusting suction power

You can adjust the suction power to achieve your preferred balance between sanding speed and suction power. This

regulation is only possible when the internal airflow is activated (position ③ in the table above).

Adjust the suction power with the thumbwheel **(1)**:

- 1–5: Low to high suction power, suitable for sanding ceilings
 - 6: Highest suction power, suitable for sanding walls
- Start with a low suction power (position 1) and increase slowly, until there is a noticeable contact pressure.

High suction power allows low-fatigue sanding of ceilings and walls. An excessively high suction power can cause the power tool to vibrate, which can make handling more difficult.

Errors – Causes and Corrective Measures

Cause	Corrective measure
The drywall sander does not run smoothly or jolts across the surface.	
The suction effect is too strong.	Reduce the suction power or switch to external dust extraction, if necessary.
The bodyfiller material and/or substrates are hard.	Reduce the suction power or switch to external dust extraction, if necessary. Reduce the speed.
The removal rate of the material to be machined is too high.	
The drywall sander's speed is too high.	Reduce the speed.
The suction effect on the drywall sander is too strong.	Reduce the suction effect or switch to external dust extraction.
The bodyfiller material has a high proportion of filler or is very soft.	Switch on the external dust extraction, set the suction power thumbwheel to setting 6 and, in extreme cases, reduce the speed.
The grit of the abrasive is too coarse.	Use a sanding sheet with a finer grit.
The surface quality is not optimal.	
The grit of the abrasive is too coarse.	Use a sanding sheet with a finer grit.
The drying times for the bodyfiller material have not been observed.	Refer to the technical information sheets and manufacturer's recommendations.
The suction effect is too strong.	Reduce the suction power.
The bodyfiller material has a high proportion of filler or is very soft.	Use a sanding sheet with a finer grit.
The running power tool has been positioned on the surface (scoring).	Position the power tool before switching it on.

Cause	Corrective measure
	Work on the surface and always work with the removable brush segment.
There are sanding marks on the surface.	
The hard sanding pad has been positioned at an angle on the surface.	Use a soft sanding pad with an intermediate pad.
In the case of very soft bodyfiller material, the sanding pad is too hard or the grit of the abrasive is too coarse.	Use a soft sanding pad with an intermediate pad. Choose a finer abrasive grit.
The suction effect is insufficient.	
The suction power on the dust extractor is too low.	Increase the suction power on the dust extractor.
The drywall sander's speed is too high.	Reduce the speed.
The internal dust extraction on the drywall sander is too low.	Reduce the suction power or switch to external dust extraction.
The bodyfiller material has a high proportion of filler or is very soft.	Switch on the external dust extraction, set the suction power thumbwheel to setting 6 and, in extreme cases, reduce the speed.
The main filter on the dust extractor is blocked/jammed.	Clean the filter element regularly: <ul style="list-style-type: none"> – Option 1: Set the suction power regulation to the maximum suction power. Seal the nozzle, extraction hose or intake port on the dust extractor with the palm of your hand for 10 seconds until the automatic cleaning starts. – Option 2: Clean the filter element mechanically (extraction). – Option 3: Check the filter element for damage and blockages. Insert a new filter element regularly.
A fleece dust bag is being used.	Use a waste disposal dust bag.
The extraction hose is blocked or twisted.	Remove the blockage or untwist the hose.
The dust extractor's dust container is full.	Empty the dust extractor's dust container.

Maintenance and Service

Maintenance and Cleaning

- ▶ **Pull the plug out of the socket before carrying out any work on the power tool.**
- ▶ **To ensure safe and efficient operation, always keep the power tool and the ventilation slots clean.**

In order to avoid safety hazards, if the power supply cord needs to be replaced, this must be done by **Bosch** or by an after-sales service centre that is authorised to repair **Bosch** power tools.

Changing the Connection Hose (see figure H)

To **remove** the connection hose (19), loosen the screw on the hose clamp (23) with a screwdriver and lift the hose clamp (23) off with the connection hose (19). Remove the hose clamp (23). Pull out the inner housing (24) of the hose mount (25) at the other end of the connection hose (19). Hold the inner housing (24) in place and unscrew the connection hose (19).

To **insert** a new connection hose (19), hold the inner housing (24) in place and screw in the new connection hose (19) all the way. Fit the hose clamp (23) on the other side of the connection hose (19). Position the screw head so that you can tighten the hose clamp (23) effortlessly on the sanding head (11) with a screwdriver with a torque of around 2 Nm.

After-Sales Service and Application Service

Our after-sales service responds to your questions concerning maintenance and repair of your product as well as spare parts. You can find explosion drawings and information on spare parts at: www.bosch-pt.com

The Bosch product use advice team will be happy to help you with any questions about our products and their accessories.

In all correspondence and spare parts orders, please always include the 10-digit article number given on the nameplate of the product.

Great Britain

Robert Bosch Ltd. (B.S.C.)
P.O. Box 98
Broadwater Park
North Orbital Road
Denham Uxbridge
UB 9 5HJ

At www.bosch-pt.co.uk you can order spare parts or arrange the collection of a product in need of servicing or repair.

Tel. Service: (0344) 7360109

E-Mail: boschservicecentre@bosch.com

You can find further service addresses at:

www.bosch-pt.com/serviceaddresses

Disposal

The power tool, accessories and packaging should be recycled in an environmentally friendly manner.



Do not dispose of power tools along with household waste.

Only for EU countries:

According to the European Directive 2012/19/EU on Waste Electrical and Electronic Equipment and its implementation into national law, power tools that are no longer usable must be collected separately and disposed of in an environmentally friendly manner.

If disposed incorrectly, waste electrical and electronic equipment may have harmful effects on the environment and human health, due to the potential presence of hazardous substances.

Only for United Kingdom:

According to The Waste Electrical and Electronic Equipment Regulations 2013 (SI 2013/3113) (as amended), products that are no longer usable must be collected separately and disposed of in an environmentally friendly manner.

Français

Consignes de sécurité

Avertissements de sécurité généraux pour l'outil électrique

⚠ AVERTISSEMENT Lire tous les avertissements de sécurité, les instructions, les illustrations et les spécifications fournis

avec cet outil électrique. Ne pas suivre les instructions énumérées ci-dessous peut provoquer un choc électrique, un incendie et/ou une blessure sérieuse.

Conserver tous les avertissements et toutes les instructions pour pouvoir s'y reporter ultérieurement.

Le terme "outil électrique" dans les avertissements fait référence à votre outil électrique alimenté par le secteur (avec cordon d'alimentation) ou votre outil électrique fonctionnant sur batterie (sans cordon d'alimentation).

Sécurité de la zone de travail

- ▶ **Conserver la zone de travail propre et bien éclairée.** Les zones en désordre ou sombres sont propices aux accidents.
- ▶ **Ne pas faire fonctionner les outils électriques en atmosphère explosive, par exemple en présence de liquides inflammables, de gaz ou de poussières.** Les outils électriques produisent des étincelles qui peuvent enflammer les poussières ou les fumées.
- ▶ **Maintenir les enfants et les personnes présentes à l'écart pendant l'utilisation de l'outil électrique.** Les distractions peuvent vous faire perdre le contrôle de l'outil.

Sécurité électrique

- ▶ **Il faut que les fiches de l'outil électrique soient adaptées au socle. Ne jamais modifier la fiche de quelque façon que ce soit. Ne pas utiliser d'adaptateurs avec des outils électriques à branchement de terre.** Des fiches non modifiées et des socles adaptés réduisent le risque de choc électrique.
- ▶ **Éviter tout contact du corps avec des surfaces reliées à la terre telles que les tuyaux, les radiateurs, les cuisinières et les réfrigérateurs.** Il existe un risque accru de choc électrique si votre corps est relié à la terre.
- ▶ **Ne pas exposer les outils électriques à la pluie ou à des conditions humides.** La pénétration d'eau à l'intérieur d'un outil électrique augmente le risque de choc électrique.
- ▶ **Ne pas maltraiter le cordon. Ne jamais utiliser le cordon pour porter, tirer ou débrancher l'outil électrique. Maintenir le cordon à l'écart de la chaleur, du lubrifiant, des arêtes vives ou des parties en mouvement.** Des cordons endommagés ou emmêlés augmentent le risque de choc électrique.
- ▶ **Lorsqu'on utilise un outil électrique à l'extérieur, utiliser un prolongateur adapté à l'utilisation extérieure.** L'utilisation d'un cordon adapté à l'utilisation extérieure réduit le risque de choc électrique.
- ▶ **Si l'usage d'un outil électrique dans un emplacement humide est inévitable, utiliser une alimentation protégée par un dispositif à courant différentiel résiduel (RCD).** L'usage d'un RCD réduit le risque de choc électrique.

Sécurité des personnes

- ▶ **Rester vigilant, regarder ce que vous êtes en train de faire et faire preuve de bon sens dans votre utilisation de l'outil électrique. Ne pas utiliser un outil électrique lorsque vous êtes fatigué ou sous l'emprise de drogues, de l'alcool ou de médicaments.** Un moment d'inattention en cours d'utilisation d'un outil électrique peut entraîner des blessures graves.
- ▶ **Utiliser un équipement de protection individuelle. Toujours porter une protection pour les yeux.** Les équipements de protection individuelle tels que les masques contre les poussières, les chaussures de sécurité antidérapantes, les casques ou les protections auditives utilisés pour les conditions appropriées réduisent les blessures.
- ▶ **Éviter tout démarrage intempestif. S'assurer que l'interrupteur est en position arrêté avant de brancher l'outil au secteur et/ou au bloc de batteries, de le ramasser ou de le porter.** Porter les outils électriques en ayant le doigt sur l'interrupteur ou brancher des outils électriques dont l'interrupteur est en position marche est source d'accidents.
- ▶ **Retirer toute clé de réglage avant de mettre l'outil électrique en marche.** Une clé laissée fixée sur une partie tournante de l'outil électrique peut donner lieu à des blessures.

- ▶ **Ne pas se précipiter. Garder une position et un équilibre adaptés à tout moment.** Cela permet un meilleur contrôle de l'outil électrique dans des situations inattendues.
- ▶ **S'habiller de manière adaptée. Ne pas porter de vêtements amples ou de bijoux. Garder les cheveux et les vêtements à distance des parties en mouvement.** Des vêtements amples, des bijoux ou les cheveux longs peuvent être pris dans des parties en mouvement.
- ▶ **Si des dispositifs sont fournis pour le raccordement d'équipements pour l'extraction et la récupération des poussières, s'assurer qu'ils sont connectés et correctement utilisés.** Utiliser des collecteurs de poussière peut réduire les risques dus aux poussières.
- ▶ **Rester vigilant et ne pas négliger les principes de sécurité de l'outil sous prétexte que vous avez l'habitude de l'utiliser.** Une fraction de seconde d'inattention peut provoquer une blessure grave.

Utilisation et entretien de l'outil électrique

- ▶ **Ne pas forcer l'outil électrique. Utiliser l'outil électrique adapté à votre application.** L'outil électrique adapté réalise mieux le travail et de manière plus sûre au régime pour lequel il a été construit.
- ▶ **Ne pas utiliser l'outil électrique si l'interrupteur ne permet pas de passer de l'état de marche à arrêt et inversement.** Tout outil électrique qui ne peut pas être commandé par l'interrupteur est dangereux et il faut le réparer.
- ▶ **Débrancher la fiche de la source d'alimentation et/ou enlever le bloc de batteries, s'il est amovible, avant tout réglage, changement d'accessoires ou avant de ranger l'outil électrique.** De telles mesures de sécurité préventives réduisent le risque de démarrage accidentel de l'outil électrique.
- ▶ **Conserver les outils électriques à l'arrêt hors de la portée des enfants et ne pas permettre à des personnes ne connaissant pas l'outil électrique ou les présentes instructions de le faire fonctionner.** Les outils électriques sont dangereux entre les mains d'utilisateurs novices.
- ▶ **Observer la maintenance des outils électriques et des accessoires. Vérifier qu'il n'y a pas de mauvais alignement ou de blocage des parties mobiles, des pièces cassées ou toute autre condition pouvant affecter le fonctionnement de l'outil électrique. En cas de dommages, faire réparer l'outil électrique avant de l'utiliser.** De nombreux accidents sont dus à des outils électriques mal entretenus.
- ▶ **Garder affûtés et propres les outils permettant de couper.** Des outils destinés à couper correctement entretenus avec des pièces coupantes tranchantes sont moins susceptibles de bloquer et sont plus faciles à contrôler.
- ▶ **Utiliser l'outil électrique, les accessoires et les lames etc., conformément à ces instructions, en tenant compte des conditions de travail et du travail à réali-**

ser. L'utilisation de l'outil électrique pour des opérations différentes de celles prévues peut donner lieu à des situations dangereuses.

- ▶ **Il faut que les poignées et les surfaces de préhension restent sèches, propres et dépourvues d'huiles et de graisses.** Des poignées et des surfaces de préhension glissantes rendent impossibles la manipulation et le contrôle en toute sécurité de l'outil dans les situations inattendues.

Maintenance et entretien

- ▶ **Faire entretenir l'outil électrique par un réparateur qualifié utilisant uniquement des pièces de rechange identiques.** Cela assure le maintien de la sécurité de l'outil électrique.

Instructions de sécurité pour meuleuses

- ▶ **N'utilisez l'outil électroportatif que pour effectuer des ponçages à sec.** La pénétration d'eau à l'intérieur d'un outil électroportatif augmente le risque de choc électrique.
- ▶ **Attention risque d'incendie ! Évitez tout échauffement du matériau poncé et de la ponceuse. Videz toujours le bac à poussière avant de faire une pause.** Les particules de poussières se trouvant dans le sac à poussière, le microfiltre, le sac en papier (ou dans le sac à poussière en tissu ou le filtre de l'aspirateur) peuvent s'enflammer dans des conditions défavorables. Ceci notamment lorsque des particules de poussière sont mélangées à des résidus de vernis, de polyuréthane ou d'autres substances chimiques et que les matériaux sont très chauds après une longue durée de ponçage.
- ▶ **Avant de poser l'outil électroportatif, attendez qu'il soit complètement à l'arrêt.**
- ▶ **Bloquez la pièce à travailler.** Une pièce à travailler serrée par des dispositifs de serrage appropriés ou dans un étau est fixée de manière plus sûre que quand elle est tenue avec une main.
- ▶ **Lors du travail, tenez fermement l'outil électroportatif des deux mains et veillez à toujours garder une position de travail stable.** Avec les deux mains, l'outil électroportatif est guidé en toute sécurité.
- ▶ **Connectez l'outil électroportatif à un réseau électrique avec prise de terre conforme à la réglementation.** La prise électrique et la rallonge doivent posséder un conducteur de mise à la terre.

Description des prestations et du produit



Lisez attentivement toutes les instructions et consignes de sécurité. Le non-respect des instructions et consignes de sécurité peut provoquer un choc électrique, un incendie et/ou entraîner de graves blessures.

Référez-vous aux illustrations qui se trouvent à l'avant de la notice d'utilisation.

Utilisation conforme

L'outil électroportatif est conçu pour le ponçage à sec de cloisons sèches enduites, de plafonds et murs intérieurs et extérieurs ainsi que pour l'enlèvement de peintures, de restes de colle et de crépi qui se détache.

Éléments constitutifs

La numérotation des éléments de l'appareil se réfère à la représentation de l'outil électroportatif sur la page graphique.

- (1) Molette de réglage de puissance d'aspiration
- (2) Molette de présélection de vitesse
- (3) Interrupteur Marche/Arrêt
- (4) Poignée (surface de préhension isolée)
- (5) Flexible d'aspiration^{a)}
- (6) Tubulure de sortie d'air
- (7) Poignée
- (8) Crochet de sécurité
- (9) Levier de serrage
- (10) Tube rallonge
- (11) Tête de ponçage
- (12) Blocage du segment de brosse
- (13) Levier de réglage de force d'aspiration
- (14) Disque abrasif^{a)}
- (15) Plateau interface
- (16) Vis du plateau de ponçage
- (17) Plateau de ponçage
- (18) Segment de brosse
- (19) Flexible de liaison
- (20) Porte-plateau
- (21) Vis excentrique
- (22) Clip de flexible/câble^{a)}
- (23) Collier de flexible
- (24) Boîtier intérieur
- (25) Fixation de flexible

a) Les accessoires décrits ou illustrés ne sont pas tous compris dans la fourniture. Vous trouverez l'ensemble des accessoires dans notre gamme d'accessoires.

Caractéristiques techniques

Ponceuse plaquiste		GTR 550 GTR 55-225
Référence		3 601 GD4 0..
Présélection de vitesse de rotation		●
Constante électronique		●
Démarrage progressif		●
Puissance absorbée nominale	W	550
Régime à vide n_0	tr/min	340–910

Ponceuse plaquiste

GTR 550
GTR 55-225

Diamètre du plateau de ponçage	mm	215
Diamètre du disque abrasif	mm	225
Diamètre aspiration de poussières	mm	45/35
Longueur de la version courte (sans tube rallonge)	m	1,1
Longueur de la version standard (avec 1 tube rallonge) ^{A)}	m	1,7
Longueur de la version longue (avec 2 tubes rallonges)	m	2,3
Poids suivant EPTA-Procédure 01:2014		
– Version courte	kg	4,1
– Version standard	kg	4,8
Indice de protection		⊕/I

A) Fourniture standard

Les données indiquées sont valables pour une tension nominale [U] de 230 V. Elles peuvent varier lorsque la tension diffère de cette valeur et sur certaines versions destinées à certains pays.

Informations sur le niveau sonore/les vibrations

Valeurs d'émissions sonores déterminées conformément à **EN 62841-2-4**.

Le niveau sonore en dB(A) typique de l'outil électroportatif est de : niveau de pression acoustique **84** dB(A) ; niveau de puissance acoustique **95** dB(A). Incertitude K = **3** dB.

Portez un casque antibruit !

Valeurs globales de vibration a_h (somme vectorielle sur les trois axes) et incertitude K conformément à **EN 62841-2-4** : $a_h < 2,5$ m/s², K = **1,5** m/s²,

Le niveau de vibration et la valeur d'émission sonore indiqués dans cette notice d'utilisation ont été mesurés selon une procédure de mesure normalisée et peuvent être utilisés pour établir une comparaison entre différents outils électroportatifs. Ils peuvent aussi servir de base à une estimation préliminaire du taux de vibration et du niveau sonore.

Le niveau de vibration et la valeur d'émission sonore indiqués s'appliquent pour les utilisations principales de l'outil électroportatif. Si l'outil électroportatif est utilisé pour d'autres applications, avec d'autres accessoires de travail ou sans avoir fait l'objet d'un entretien régulier, le niveau de vibration et la valeur d'émission sonore peuvent différer. Il peut en résulter des vibrations et un niveau sonore nettement plus élevés pendant toute la durée de travail.

Pour une estimation précise du niveau de vibration et du niveau sonore, il faut aussi prendre en considération les périodes pendant lesquelles l'outil est éteint ou bien en marche sans être vraiment en action. Il peut en résulter au final un niveau de vibration et un niveau sonore nettement plus faibles pendant toute la durée de travail.

Prévoyez des mesures de protection supplémentaires permettant de protéger l'utilisateur de l'effet des vibrations, par

exemple : maintenance de l'outil électroportatif et des accessoires de travail, maintien des mains au chaud, organisation des procédures de travail.

Montage

► **Débranchez le câble d'alimentation de la prise avant d'effectuer des travaux quels qu'il soient sur l'outil électroportatif.**

Changement de disque abrasif (voir figure A)

Pour enlever le disque abrasif (14), soulevez-le par le côté et retirez-le du plateau interface (15).

Avant de monter un nouveau disque abrasif, enlevez les poussières et saletés qui se trouvent sur le plateau interface (15) avec par ex. un pinceau.

Le plateau interface (15) est doté d'un revêtement auto-agrippant permettant de fixer rapidement et facilement les disques abrasifs auto-agrippants.

Appliquez fermement le disque abrasif (14) sur le plateau interface (15).

Afin de garantir une bonne aspiration des poussières, assurez-vous que les perforations du disque abrasif (14), du plateau interface (15) et du plateau de ponçage (17) coïncident.

Remarque : En cas d'utilisation du **plateau de ponçage mi-dur** (accessoire), aucun plateau interface (15) n'est requis, le disque abrasif (14) peut être fixé directement sur le plateau de ponçage (17). Dans un cas comme dans l'autre, le changement de disque s'effectue comme décrit ici.

Choix du plateau de ponçage

<p>Set plateau de ponçage souple^{A)} (2 608 000 766)</p>	<ul style="list-style-type: none"> – Pour un usage universel sur des surfaces planes et galbées – Le set comprend un plateau de ponçage souple et un plateau interface (2 608 000 765). Le plateau de ponçage ne doit être utilisé qu'en combinaison avec le plateau interface.
<p>Plateau de ponçage mi-dur (2 608 000 764)</p>	<ul style="list-style-type: none"> – Capacité d'enlèvement élevée, idéal pour les crépis durs et pour l'enlèvement de peintures murales – Pour un usage sur des surfaces planes – Un effet ventouse optimal facilite le travail en cas d'utilisation d'un aspirateur.

A) Fourniture standard

Remplacement du plateau interface (voir figure A)

Le plateau de ponçage souple (qui est fourni) doit toujours être utilisé en combinaison avec un plateau interface (15).

Pour enlever le plateau interface (15), soulevez-le par le côté et retirez-le du plateau de ponçage (17).

Avant de monter un nouveau plateau interface, enlevez les poussières et saletés qui se trouvent sur le plateau de ponçage (17) avec par ex. un pinceau.

Le plateau de ponçage (17) est doté d'un revêtement auto-agrippant permettant de fixer rapidement et facilement le plateau interface.

Appliquez fermement le plateau interface (15) sur la face inférieure du plateau de ponçage (17).

Afin de garantir une bonne aspiration des poussières, assurez-vous que les perforations du plateau interface (15) et du plateau de ponçage (17) coïncident.

Changement de plateau de ponçage (voir figure B)

Remarque : Remplacez immédiatement un plateau de ponçage (17) endommagé.

Retirez le disque abrasif (14) et le plateau interface (15). Dévissez complètement la vis (16) et retirez le plateau de ponçage (17). Montez le nouveau plateau de ponçage (17) et resserrez la vis.

Remarque : Lors de la mise en place du plateau de ponçage, veillez à ce que la denture du dispositif d'entraînement s'engage dans les évidements du plateau de ponçage.

Remarque : Confiez impérativement le remplacement d'un porte-plateau de ponçage endommagé à un centre SAV pour outillage électroportatif Bosch agréé.

Mise en place/retrait d'un tube rallonge (voir figures C-D)

N'utilisez des tubes rallonges (10) qu'en cas de besoin : sans tube rallonge, l'effort à exercer pour le ponçage est nettement moins élevé.

Remarque : Il est possible d'utiliser au maximum 2 tubes rallonges.

Séparation des parties tête de ponçage/poignée/tube rallonge (voir figure C):

- ❶ Ouvrez le levier de serrage (9).
- ❷ Ouvrez le crochet de sécurité (8).
- ❸ Séparez les différentes parties.

Assemblage des parties tête de ponçage/poignée/tube rallonge (voir figure D):

- ❶ Emboîtez selon vos besoins les parties tête de ponçage (11), poignée (7) et tubes rallonges (10).
- ❷ Fermez le crochet de sécurité (8).
- ❸ Appuyez sur le levier de serrage (9) jusqu'à ce qu'il soit perpendiculaire à la tête de ponçage (11), à la poignée (7) et au tube rallonge (10).
- ❹ Serrez la vis excentrique (21).
- ❺ Refermez le levier de serrage (9).

Vérifiez toujours que les différentes parties sont correctement reliées les unes aux autres et solidement maintenues en position par les crochets de sécurité (8) et les leviers de serrage (9).

Aspiration de poussières/de copeaux

Les poussières de matériaux peuvent être nuisibles à la santé. Tout contact avec les poussières ou toute inhalation de poussières peut entraîner des réactions allergiques et/ou des maladies respiratoires auprès de l'utilisateur ou des personnes se trouvant à proximité.

Certaines poussières sont cancérigènes.

- Utilisez dans la mesure du possible un dispositif d'aspiration adapté à la nature du matériau.
- Veillez à bien aérer la zone de travail.
- Portez toujours un masque respiratoire conforme à la classe de filtration P2.

Aspiration à l'aide d'un aspirateur

Emboîtez le flexible d'aspiration (5) dans la tubulure d'aspiration (6) de la poignée (7).

Raccordez l'autre extrémité du flexible d'aspiration (5) à un aspirateur (accessoire).

L'aspirateur doit être conçu pour le type de matériau à poncer.

Pour l'aspiration de poussières particulièrement nuisibles à la santé, cancérigènes ou sèches, utilisez un aspirateur spécial.

Pour les grandes surfaces, utilisez l'aspirateur GAS 35 L/M AFC ou GAS 55 L/M AFC. Tous deux offrent la puissance d'aspiration continue requise.

Lors d'une utilisation sur des surfaces verticales, tenez l'outil électroportatif de sorte que le tuyau d'aspiration soit dirigé vers le bas.

Montage/démontage du clip de flexible/câble (voir fig. E)

Clipsez le clip de flexible/câble (22) sur le flexible d'aspiration (5). Insérez le câble d'alimentation dans la gorge du clip de flexible/câble.

Vue d'ensemble des applications

Dureté de l'en- duit/ du plâtre	Mur/ plafond	Débit d'air in- terne/externe	Puissance d'aspi- ration	Position vitesse	Grain du disque abrasif
Extrêmement tendre/tendre	Mur/plafond	①	6	2-4	à partir de P180
Dureté moyenne	Mur	①	6	4-6	À partir de P120
	Plafond	③	1-5 (optimal : 3)		
Extrêmement dur	Mur/plafond	① pour surface non plane	6	4-6	À partir de P100
		③ pour surface plane	1-3		

Pour le démontage, déclipsez le clip de flexible/câble (22) du flexible d'aspiration (5) et dégagez le câble d'alimentation du clip de flexible/câble.

Utilisation

Mise en marche

- **Tenez compte de la tension du réseau ! La tension de la source de courant doit correspondre aux indications se trouvant sur la plaque signalétique de l'outil électroportatif. Les outils électroportatifs marqués 230 V peuvent également fonctionner sur 220 V.**

Présélection de la vitesse de rotation

La molette de présélection de la vitesse (2) permet de présélectionner la vitesse de rotation requise (même durant l'utilisation de l'outil). Les grands nombres correspondent à une vitesse de rotation élevée, les petits nombres à une faible vitesse de rotation.

La constante électronique maintient la vitesse de rotation quasi constante à vide et quelle que soit la charge, pour offrir des performances toujours identiques.

La fonction démarrage progressif limite le couple lors de la mise en marche et augmente la durée de vie du moteur.

Mise en marche/arrêt

- **Assurez-vous de pouvoir actionner l'interrupteur Marche/Arrêt sans avoir à relâcher la poignée.**

Pour **mettre en marche** l'outil électroportatif, poussez l'interrupteur Marche/Arrêt (3) vers l'avant dans la position « 1 ».

Pour **arrêter** l'outil électroportatif, poussez l'interrupteur Marche/Arrêt (3) vers l'arrière dans la position « 0 ».

Instructions d'utilisation

- ▶ **Débranchez le câble d'alimentation de la prise avant d'effectuer des travaux quels qu'il soient sur l'outil électroportatif.**
- ▶ **Avant de poser l'outil électroportatif, attendez que celui-ci soit complètement à l'arrêt.**
- ▶ **Ne posez pas l'outil électroportatif sur son flanc.** Le plateau de ponçage pourrait être déformé de façon permanente.
- ▶ **Cet outil électroportatif n'est pas conçu pour une utilisation stationnaire.** Ne le serrez pas dans un étau et ne le fixez pas à un établi.

Ponçage de surfaces

Mettez l'outil électroportatif en marche, posez-le de sorte que toute la surface de ponçage de l'abrasif soit en contact avec la pièce et déplacez-le sur la pièce en exerçant une pression modérée.

La capacité d'enlèvement de matière ainsi que l'état de surface obtenu dépendent essentiellement de l'abrasif choisi, de la vitesse présélectionnée et de la pression exercée.

Seuls des disques abrasifs en parfait état assurent de bons résultats et ménagent l'outil électroportatif.

Veillez à toujours exercer une pression régulière, afin d'augmenter la durée de vie des disques abrasifs.

Une pression trop élevée n'améliore pas les performances de ponçage mais augmente considérablement l'usure de l'outil électroportatif et du disque abrasif.

Un disque abrasif utilisé pour poncer du métal ne doit ensuite pas être utilisé pour poncer d'autres matériaux.

N'utilisez que des accessoires de ponçage **Bosch** d'origine.

Ponçage au ras des bords (voir figures F-G)

Il est possible de réduire la distance latérale entre le mur/plafond et le plateau de ponçage en retirant le segment de brosse amovible.

- Pour le retirer, maintenez le blocage **(12)** du segment de brosse **(18)** enfoncé.
- Basculez le segment de brosse **(18)** vers l'extérieur et retirez-le.
- Pour le **remettre en place**, emboîtez le segment de brosse **(18)** du côté opposé au blocage **(12)** et basculez-le en direction du plateau de ponçage **(11)** jusqu'à ce qu'il s'enclenche.

Réglage du débit d'air intérieur/extérieur

Une dépression bien dosée permet de réduire le poids perçu de l'outil électroportatif.

Différents types de débit d'air sont sélectionnables selon le type d'application. Placez pour cela le levier de réglage de force d'aspiration **(13)** dans l'une des 3 positions.

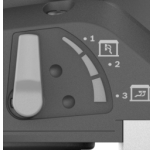
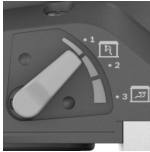
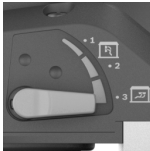
Position du levier	Type de débit d'air	Application
	① = débit d'air externe	Idéal pour poncer des murs avec une vitesse de ponçage élevée et sans effet ventouse
	② = débit d'air interne et externe	Performances de ponçage moyennes avec effet ventouse
	③ = débit d'air interne et externe	Idéal pour le ponçage de plafonds avec une faible vitesse de ponçage mais un effet ventouse (puissance d'aspiration) élevé. A pour effet de réduire le poids à supporter

Réglage de la puissance d'aspiration

Vous pouvez régler la puissance d'aspiration de façon à obtenir l'équilibre souhaité entre vitesse de ponçage et puissance d'aspiration. La puissance d'aspiration ne peut être réglée que quand le débit d'air interne est activé (position ③ dans le tableau précédent).

Adaptez la puissance d'aspiration avec la molette **(1)** :

- 1-5 : puissance d'aspiration faible à élevée, pour le ponçage de plafonds
- 6 : puissance d'aspiration maximale, pour le ponçage de murs

Commencez avec une faible puissance d'aspiration (position 1) et augmentez-la progressivement jusqu'à obtenir une pression d'appui bien perceptible.

Une puissance d'aspiration élevée permet un ponçage sans fatigue sur les murs et plafonds. Une puissance d'aspiration trop élevée peut entraîner des vibrations de l'outil électroportatif et dégrader le comportement de guidage.

Défauts – Causes et remèdes

Cause	Remède
La ponceuse plaquiste ne fonctionne pas de manière fluide ou tressaute sur la surface.	
L'effet ventouse est trop important.	Réduisez la puissance d'aspiration ou commutez sur aspiration extérieure.
L'enduit ou le support est dur.	Réduisez la puissance d'aspiration ou commutez sur aspiration extérieure. Réduisez la vitesse.

Cause	Remède
-------	--------

L'enlèvement de matière sur la surface est trop important.

La vitesse de rotation de la ponceuse plaquiste est trop élevée.	Réduisez la vitesse.
L'effet ventouse de la ponceuse plaquiste est trop important.	Réduisez la puissance d'aspiration ou commutez sur aspiration extérieure.
L'enduit contient une grande quantité de matières de charge ou est très mou.	Commutez sur débit d'aspiration extérieure, réglez la molette de puissance d'aspiration sur 6, réduisez la vitesse dans les cas extrêmes.

Le grain de l'abrasif est trop grossier.	Utilisez un disque abrasif avec un grain plus fin.
--	--

La qualité de surface n'est pas optimale.

Le grain de l'abrasif est trop grossier.	Utilisez un disque abrasif avec un grain plus fin.
Le temps de séchage de l'enduit n'a pas été respecté.	Observez les fiches techniques et les préconisations du fabricant.

L'effet ventouse est trop important.	Réduisez la puissance d'aspiration.
--------------------------------------	-------------------------------------

L'enduit contient une grande quantité de matières de charge ou est très mou.	Utilisez un disque abrasif avec un grain plus fin.
--	--

L'outil électroportatif a été appliqué contre la surface alors qu'il était en marche (formation de rayures).	Ne mettez en marche l'outil électroportatif qu'après l'avoir appliqué contre la surface.
--	--

Pour poncer une surface, travaillez toujours **avec** le segment de brosse amovible.

Il y a des rayures de ponçage sur la surface.

Le plateau de ponçage dur a été appliqué en biais contre la surface.	Utilisez un plateau de ponçage tendre avec un plateau interface.
--	--

Pour les enduits très mous : le plateau de ponçage est trop dur ou le grain de l'abrasif est trop grossier.	Utilisez un plateau de ponçage tendre avec un plateau interface. Sélectionnez un grain plus fin.
---	---

L'effet ventouse est insuffisant.

La puissance d'aspiration réglée sur l'aspirateur est trop faible.	Augmentez la puissance d'aspiration sur l'aspirateur.
--	---

La vitesse de rotation de la ponceuse plaquiste est trop élevée.	Réduisez la vitesse.
--	----------------------

Le débit d'aspiration intérieur de la ponceuse plaquiste est trop faible.	Réduisez la puissance d'aspiration ou commutez sur aspiration extérieure.
---	---

Cause	Remède
-------	--------

L'enduit contient une grande quantité de matières de charge ou est très mou.	Commutez sur débit d'aspiration extérieure, réglez la molette de puissance d'aspiration sur 6, réduisez la vitesse dans les cas extrêmes.
--	---

Le filtre principal de l'aspirateur est colmaté/bouché.	Nettoyez à intervalles réguliers l'élément filtrant : <ul style="list-style-type: none"> – Possibilité 1 : Réglez la puissance d'aspiration maximale. Obtenez avec la paume de la main pendant 10 s l'ouverture de la buse ou du flexible d'aspiration sur l'aspirateur jusqu'à ce que le nettoyage automatique soit activé. – Possibilité 2 : Nettoyez l'élément filtrant mécaniquement (en l'aspirant). – Possibilité 3 : Contrôlez si l'élément filtrant n'est pas endommagé ou bouché. Remplacez régulièrement l'élément filtrant.
---	---

Un sac poussière en non-tissé est utilisé.	Utilisez un sac à poussière jetable.
--	--------------------------------------

Le flexible d'aspiration est bouché ou fait un coude.	Débouchez-le ou supprimez le coude.
---	-------------------------------------

Le bac à poussière de l'aspirateur est plein.	Videz le bac à poussière de l'aspirateur.
---	---

Entretien et Service après-vente

Nettoyage et entretien

- ▶ **Débranchez le câble d'alimentation de la prise avant d'effectuer des travaux quels qu'il soient sur l'outil électroportatif.**
- ▶ **Tenez toujours propres l'outil électroportatif ainsi que les fentes de ventilation afin d'obtenir un travail impeccable et sûr.**

Dans le cas où il s'avère nécessaire de remplacer le câble d'alimentation, confiez le remplacement à **Bosch** ou une station de Service Après-Vente agréée pour outillage **Bosch** afin de ne pas compromettre la sécurité.

Remplacement du flexible de liaison (voir figure H)

Pour **retirer** le flexible de liaison (19), desserrez la vis du collier de flexible (23) avec un tournevis et soulevez le collier de flexible (23) avec le flexible de liaison (19). Retirez le collier de flexible (23). Dégagez à l'autre extrémité du flexible de liaison (19) le boîtier intérieur (24) de la fixation de flexible (25). Saisissez fermement le boîtier intérieur (24) avec une main et retirez le flexible de liaison (19) en le tournant.

Pour **mettre en place** un nouveau flexible de liaison (19), saisissez fermement le boîtier intérieur (24) avec une main et insérez le flexible de liaison (19) jusqu'en butée en le tournant. Fixez le collier de flexible (23) de l'autre côté du flexible de liaison (19). Positionnez la tête de vis de façon à pouvoir serrer sans effort avec un couple d'env. 2 Nm le collier de flexible (23) sur la tête de ponçage (11) à l'aide d'un tournevis.

Service après-vente et conseil utilisateurs

Notre Service après-vente répond à vos questions concernant la réparation et l'entretien de votre produit et les pièces de rechange. Vous trouverez des vues éclatées et des informations sur les pièces de rechange sur le site :

www.bosch-pt.com

L'équipe de conseil utilisateurs Bosch se tient à votre disposition pour répondre à vos questions concernant nos produits et leurs accessoires.

Pour toute demande de renseignement ou toute commande de pièces de rechange, précisez impérativement la référence à 10 chiffres figurant sur l'étiquette signalétique du produit.

France

Réparer un outil Bosch n'a jamais été aussi simple, et ce, en moins de 5 jours, grâce à SAV DIRECT, notre formulaire de retour en ligne que vous trouverez sur notre site internet www.bosch-pt.fr à la rubrique Services. Vous y trouverez également notre boutique de pièces détachées en ligne où vous pouvez passer directement vos commandes.

Vous êtes un utilisateur, contactez : Le Service Clientèle Bosch Outillage Electroportatif
Tel. : 09 70 82 12 26 (Numéro non surtaxé au prix d'un appel local)

E-Mail : sav.outillage-electroportatif@fr.bosch.com

Vous êtes un revendeur, contactez :

Robert Bosch (France) S.A.S.

Service Après-Vente Electroportatif

126, rue de Stalingrad

93705 DRANCY Cédex

Tel. : (01) 43119006

E-Mail : sav-bosch.outillage@fr.bosch.com

Vous trouverez d'autres adresses du service après-vente sous :

www.bosch-pt.com/serviceaddresses

Élimination des déchets

Les outils électroportatifs, ainsi que leurs accessoires et emballages, doivent pouvoir suivre chacun une voie de recyclage appropriée.



Ne jetez pas les outils électroportatifs avec les ordures ménagères !

Seulement pour les pays de l'UE :

Conformément à la directive européenne 2012/19/UE relative aux déchets d'équipements électriques et électroniques

et sa mise en vigueur conformément aux législations nationales, les outils électroportatifs dont on ne peut plus se servir doivent être isolés et suivre une voie de recyclage appropriée.

En cas de non-respect des consignes d'élimination, les déchets d'équipements électriques et électroniques peuvent avoir un impact négatif sur l'environnement et la santé des personnes du fait des substances dangereuses qu'ils contiennent.

Valable uniquement pour la France :



FR

Cet appareil et ses accessoires se recyclent



À DÉPOSER EN MAGASIN



À DÉPOSER EN DÉCHÈTERIE

Points de collecte sur www.quefairedemesdechets.fr

Español

Indicaciones de seguridad

Indicaciones generales de seguridad para herramientas eléctricas

⚠ ADVERTENCIA

Lea íntegramente las advertencias de peligro, las instrucciones, las ilustraciones y las especificaciones entregadas con esta herramienta eléctrica.

En caso de no atenderse a las instrucciones siguientes, ello puede ocasionar una descarga eléctrica, un incendio y/o una lesión grave.

Guardar todas las advertencias de peligro e instrucciones para futuras consultas.

El término "herramienta eléctrica" empleado en las siguientes advertencias de peligro se refiere a herramientas eléctricas de conexión a la red (con cable de red) y a herramientas eléctricas accionadas por acumulador (sin cable de red).

Seguridad del puesto de trabajo

- ▶ **Mantenga el área de trabajo limpia y bien iluminada.**
Las áreas desordenadas u oscuras pueden provocar accidentes.
- ▶ **No utilice herramientas eléctricas en un entorno con peligro de explosión, en el que se encuentren combustibles líquidos, gases o material en polvo.** Las herramientas eléctricas producen chispas que pueden llegar a inflamar los materiales en polvo o vapores.
- ▶ **Mantenga alejados a los niños y otras personas de su puesto de trabajo al emplear la herramienta eléctrica.** Una distracción le puede hacer perder el control sobre la herramienta eléctrica.

Seguridad eléctrica

- ▶ **El enchufe de la herramienta eléctrica debe corresponder a la toma de corriente utilizada. No es admisi-**

ble modificar el enchufe en forma alguna. No emplear adaptadores en herramientas eléctricas dotadas con una toma de tierra. Los enchufes sin modificar adecuados a las respectivas tomas de corriente reducen el riesgo de una descarga eléctrica.

- ▶ **Evite que su cuerpo toque partes conectadas a tierra como tuberías, radiadores, cocinas y refrigeradores.** El riesgo a quedar expuesto a una sacudida eléctrica es mayor si su cuerpo tiene contacto con tierra.
- ▶ **No ponga la herramienta eléctrica a la lluvia o a condiciones húmedas.** Existe el peligro de recibir una descarga eléctrica si penetran ciertos líquidos en la herramienta eléctrica.
- ▶ **No abuse del cable de red. No utilice el cable de red para transportar o colgar la herramienta eléctrica, ni tire de él para sacar el enchufe de la toma de corriente. Mantenga el cable de red alejado del calor, aceite, esquinas cortantes o piezas móviles.** Los cables de red dañados o enredados pueden provocar una descarga eléctrica.
- ▶ **Al trabajar con la herramienta eléctrica a la intemperie utilice solamente cables de prolongación apropiados para su uso al aire libre.** La utilización de un cable de prolongación adecuado para su uso en exteriores reduce el riesgo de una descarga eléctrica.
- ▶ **Si fuese imprescindible utilizar la herramienta eléctrica en un entorno húmedo, es necesario conectarla a través de un dispositivo de corriente residual (RCD) de seguridad (fusible diferencial).** La aplicación de un fusible diferencial reduce el riesgo a exponerse a una descarga eléctrica.

Seguridad de personas

- ▶ **Esté atento a lo que hace y emplee sentido común cuando utilice una herramienta eléctrica. No utilice la herramienta eléctrica si estuviese cansado, ni tampoco después de haber consumido drogas, alcohol o medicamentos.** El no estar atento durante el uso de la herramienta eléctrica puede provocarle serias lesiones.
- ▶ **Utilice un equipo de protección personal. Utilice siempre una protección para los ojos.** El riesgo a lesionarse se reduce considerablemente si se utiliza un equipo de protección adecuado como una mascarilla antipolvo, zapatos de seguridad con suela antideslizante, casco, o protectores auditivos.
- ▶ **Evite una puesta en marcha involuntaria. Asegurarse de que la herramienta eléctrica esté desconectada antes de conectarla a la toma de corriente y/o al montar el acumulador, al recogerla y al transportarla.** Si transporta la herramienta eléctrica sujetándola por el interruptor de conexión/desconexión, o si alimenta la herramienta eléctrica estando ésta conectada, ello puede dar lugar a un accidente.
- ▶ **Retire las herramientas de ajuste o llaves fijas antes de conectar la herramienta eléctrica.** Una herramienta de ajuste o llave fija colocada en una pieza rotante puede

producir lesiones al poner a funcionar la herramienta eléctrica.

- ▶ **Evite posturas arriesgadas. Trabaje sobre una base firme y mantenga el equilibrio en todo momento.** Ello le permitirá controlar mejor la herramienta eléctrica en caso de presentarse una situación inesperada.
- ▶ **Lleve puesta una vestimenta de trabajo adecuada. No utilice vestimenta amplia ni joyas. Mantenga su pelo y vestimenta alejados de las piezas móviles.** La vestimenta suelta, el pelo largo y las joyas se pueden enganchar con las piezas en movimiento.
- ▶ **Si se proporcionan dispositivos para la conexión de las instalaciones de extracción y recogida de polvo, asegúrese que éstos estén conectados y que sean utilizados correctamente.** El empleo de estos equipos reduce los riesgos derivados del polvo.
- ▶ **No permita que la familiaridad ganada por el uso frecuente de herramientas eléctricas lo deje caer en la complacencia e ignore las normas de seguridad de herramientas.** Una acción negligente puede causar lesiones graves en una fracción de segundo.

Uso y trato cuidadoso de herramientas eléctricas

- ▶ **No sobrecargue la herramienta eléctrica. Utilice la herramienta eléctrica adecuada para su aplicación.** Con la herramienta eléctrica adecuada podrá trabajar mejor y más seguro dentro del margen de potencia indicado.
- ▶ **No utilice la herramienta eléctrica si el interruptor está defectuoso.** Las herramientas eléctricas que no se puedan conectar o desconectar son peligrosas y deben hacerse reparar.
- ▶ **Saque el enchufe de la red y/o retire el acumulador desmontable de la herramienta eléctrica, antes de realizar un ajuste, cambiar de accesorio o al guardar la herramienta eléctrica.** Esta medida preventiva reduce el riesgo a conectar accidentalmente la herramienta eléctrica.
- ▶ **Guarde las herramientas eléctricas fuera del alcance de los niños. No permita la utilización de la herramienta eléctrica a aquellas personas que no estén familiarizadas con su uso o que no hayan leído estas instrucciones.** Las herramientas eléctricas utilizadas por personas inexpertas son peligrosas.
- ▶ **Cuide las herramientas eléctricas y los accesorios. Controle la alineación de las piezas móviles, rotura de piezas y cualquier otra condición que pudiera afectar el funcionamiento de la herramienta eléctrica. En caso de daño, la herramienta eléctrica debe repararse antes de su uso.** Muchos de los accidentes se deben a herramientas eléctricas con un mantenimiento deficiente.
- ▶ **Mantenga los útiles limpios y afilados.** Los útiles mantenidos correctamente se dejan guiar y controlar mejor.
- ▶ **Utilice la herramienta eléctrica, los accesorios, los útiles, etc. de acuerdo a estas instrucciones, considerando en ello las condiciones de trabajo y la tarea a realizar.** El uso de herramientas eléctricas para trabajos dife-

rentes de aquellos para los que han sido concebidas pueden resultar peligroso.

- **Mantenga las empuñaduras y las superficies de las empuñaduras secas, limpias y libres de aceite y grasa.** Las empuñaduras y las superficies de las empuñaduras resbaladizas no permiten un manejo y control seguro de la herramienta eléctrica en situaciones imprevistas.

Servicio

- **Únicamente deje reparar su herramienta eléctrica por un experto cualificado, empleando exclusivamente piezas de repuesto originales.** Solamente así se mantiene la seguridad de la herramienta eléctrica.

Indicaciones de seguridad para lijadoras

- **Utilice la herramienta eléctrica solamente para el lijado en seco.** Existe el peligro de recibir una descarga eléctrica si penetran ciertos líquidos en la herramienta eléctrica.
- **¡Atención peligro de incendio! Evite un sobrecalentamiento de la pieza de trabajo y la lijadora. Vacíe siempre el contenedor de polvo antes de las pausas de trabajo.** El polvo de lijado en el saco de polvo, el microfiltro, el saco de papel (o en el saco de filtro o en el filtro de la aspiradora) puede encenderse espontáneamente en condiciones desfavorables. Existe un riesgo particular si el polvo de lijado se mezcla con barniz, residuos de poliuretano u otras sustancias químicas y el material lijado está caliente después de un largo tiempo de trabajo.
- **Antes de depositarla, esperar a que se haya detenido la herramienta eléctrica.**
- **Asegure la pieza de trabajo.** Una pieza de trabajo fijada con unos dispositivos de sujeción, o en un tornillo de banco, se mantiene sujeta de forma mucho más segura que con la mano.
- **Durante el trabajo, sostenga firmemente la herramienta eléctrica con ambas manos y cuide una posición segura.** Utilizando ambas manos la herramienta eléctrica es guiada de forma más segura.
- **Conecte la herramienta eléctrica a una red de corriente debidamente conectada a tierra.** La caja de enchufe y el cable de prolongación deben tener un conductor protector apto funcionalmente.

Descripción del producto y servicio



Lea íntegramente estas indicaciones de seguridad e instrucciones. Las faltas de observación de las indicaciones de seguridad y de las instrucciones pueden causar descargas eléctricas, incendios y/o lesiones graves.

Por favor, observe las ilustraciones en la parte inicial de las instrucciones de servicio.

Utilización reglamentaria

La herramienta eléctrica está diseñada para el lijado en seco de paredes de construcción en seco emplastecidas, techos y

muros en el interior y en el exterior, así como para la eliminación de capas de pintura, residuos de adhesivo y revoque suelto.

Componentes representados

La numeración de los componentes está referida a la imagen de la herramienta eléctrica en la página ilustrada.

- (1) Rueda de ajuste para la potencia de aspiración
- (2) Rueda preselección de revoluciones
- (3) Interruptor de conexión/desconexión
- (4) Empuñadura (zona de agarre aislada)
- (5) Manguera de aspiración^{a)}
- (6) Boquilla de expulsión
- (7) Sección de la empuñadura
- (8) Gancho de seguridad
- (9) Palanca de fijación
- (10) Tubo de prolongación
- (11) Cabezal de lijado
- (12) Retención de segmento de cepillo
- (13) Palanca de ajuste de la fuerza de aspiración
- (14) Hoja lijadora^{a)}
- (15) Acolchado intermedio
- (16) Tornillo del plato lijador
- (17) Plato lijador
- (18) Segmento de cepillo
- (19) Manguera de empalme
- (20) Portaplato lijador
- (21) Tornillo excéntrico
- (22) Abrazadera de manguera/cable^{a)}
- (23) Abrazadera de manguera
- (24) Carcasa interior
- (25) Fijación de manguera

a) Los accesorios descritos e ilustrados no corresponden al material que se adjunta de serie. La gama completa de accesorios opcionales se detalla en nuestro programa de accesorios.

Datos técnicos

Lijadora para construcciones en seco		GTR 550 GTR 55-225
Número de artículo		3 601 GD4 0..
Preselección de revoluciones		●
Electrónica constante		●
Arranque suave		●
Potencia absorbida nominal	W	550
Número de revoluciones en vacío n_0	min^{-1}	340-910
Diámetro del plato lijador	mm	215
Diámetro de la hoja de lija	mm	225

Lijadora para construcciones en seco		GTR 550 GTR 55-225
Diámetro de la aspiración de polvo	mm	45/35
Longitud de la versión corta (sin tubo de prolongación)	m	1,1
Longitud de la versión estándar (con 1 tubo de prolongación) ^{A)}	m	1,7
Longitud de la versión larga (con 2 tubos de prolongación)	m	2,3
Peso según EPTA-Procedure 01:2014		
– Versión corta	kg	4,1
– Versión estándar	kg	4,8
Clase de protección		⊕/I

A) Volumen de suministro estándar

Las indicaciones son válidas para una tensión nominal [U] de 230 V. Estas indicaciones pueden variar con tensiones divergentes y en ejecuciones específicas del país.

Información sobre ruidos y vibraciones

Valores de emisión de ruidos determinados según **EN 62841-2-4**.

El nivel de ruidos valorado con A de la herramienta eléctrica asciende típicamente a: nivel de presión acústica **84 dB(A)**; nivel de potencia acústica **95 dB(A)**. Inseguridad K = **3 dB**.

¡Usar protección auditiva!

Valores totales de vibraciones a_h (suma de vectores de tres direcciones) e inseguridad K determinados según **EN 62841-2-4**:

$$a_h < 2,5 \text{ m/s}^2, K = 1,5 \text{ m/s}^2,$$

El nivel de vibraciones y el valor de emisiones de ruidos indicados en estas instrucciones han sido determinados según un procedimiento de medición normalizado y pueden servir como base de comparación con otras herramientas eléctricas. También son adecuados para estimar provisionalmente la emisión de vibraciones y ruidos.

El nivel de vibraciones y el valor de emisiones de ruidos indicados han sido determinados para las aplicaciones principales de la herramienta eléctrica. Por ello, el nivel de vibraciones y el valor de emisiones de ruidos pueden ser diferentes si la herramienta eléctrica se utiliza para otras aplicaciones, con útiles diferentes, o si el mantenimiento de la misma fue deficiente. Ello puede suponer un aumento drástico de la emisión de vibraciones y de ruidos durante el tiempo total de trabajo.

Para determinar con exactitud las emisiones de vibraciones y de ruidos, es necesario considerar también aquellos tiempos en los que el aparato esté desconectado, o bien, esté en funcionamiento, pero sin ser utilizado realmente. Ello puede suponer una disminución drástica de las emisiones de vibraciones y de ruidos durante el tiempo total de trabajo.

Fije unas medidas de seguridad adicionales para proteger al usuario de los efectos por vibraciones, como por ejemplo:

Mantenimiento de la herramienta eléctrica y de los útiles, conservar calientes las manos, organización de las secuencias de trabajo.

Montaje

► **Antes de cualquier manipulación en la herramienta eléctrica, sacar el enchufe de red de la toma de corriente.**

Cambio de hoja lijadora (ver figura A)

Para quitar la hoja lijadora (**14**), levántela lateralmente y retírela del acolchado intermedio (**15**).

Elimine la suciedad y el polvo del acolchado intermedio (**15**) antes de colocar una nueva hoja lijadora, p. ej. con un pincel. La superficie del acolchado intermedio (**15**) consiste en una tela de cierre por contacto, para que pueda fijar hojas lijadoras con cierre por contacto de forma rápida y fácil.

Presione la hoja lijadora (**14**) firmemente en la parte inferior del acolchado intermedio (**15**).

Para garantizar una aspiración óptima del polvo, asegúrese de que los recortes en la hoja lijadora (**14**) coincidan con los recortes en el acolchado intermedio (**15**) y los orificios del plato lijador (**17**).

Indicación: En el caso de la utilización del **plato lijador de dureza media** (accesorio) no se necesita un acolchado intermedio (**15**), la hoja lijadora (**14**) se fija directamente en el plato lijador (**17**). Fuera de eso, el cambio se hace como aquí se describe.

Selección del plato lijador

Juego de platos lijadores blandos^{A)}
(2 608 000 766)

- Para el uso universal en superficies planas y curvas
- El juego está compuesto por un plato lijador blando y un acolchado intermedio (2 608 000 765). El plato lijador sólo debe usarse con un acolchado intermedio.

Plato lijador de dureza media
(2 608 000 764)

- alta capacidad de desbaste, ideal para el enlucido duro y la remoción de viejas pinturas de pared
- para la aplicación en superficies planas
- El apoyo óptimo de la aspiración facilita el trabajo cuando se utiliza una aspiradora.

A) Volumen de suministro estándar

Cambio del acolchado intermedio (ver figura A)

En el caso de la utilización del plato lijador blando (volumen de suministro estándar), se debe utilizar siempre un acolchado intermedio (**15**).

Para quitar el acolchado intermedio (**15**), levántelo lateralmente y retírelo del plato lijador (**17**).

Elimine la suciedad y el polvo del plato lijador (**17**) antes de colocar un nuevo acolchado intermedio, p. ej. con un pincel.

La superficie del plato lijador (17) consiste en una tela de cierre por contacto, para que pueda fijar el acolchado intermedio de forma rápida y fácil.

Presione el acolchado intermedio (15) firmemente en la parte inferior del plato lijador (17).

Para garantizar una aspiración óptima del polvo, asegúrese de que los recortes del acolchado intermedio (15) coincidan con los orificios en el plato lijador (17).

Cambiar el plato lijador (ver figura B)

Indicación: Cambie inmediatamente un plato lijador (17) dañado.

Retire la hoja lijadora (14) y el acolchado intermedio (15). Desenrosque totalmente el tornillo (16) y quite el plato lijador (17). Coloque un nuevo plato lijador (17) y apriete de nuevo el tornillo.

Indicación: Al asentar el plato lijador, prestar atención a que los dentados del arrastrador encajen en las aberturas del plato lijador.

Indicación: Un portaplatos para lijar dañado solamente debe ser cambiado por un servicio técnico autorizado de herramientas eléctricas Bosch.

Colocar/extraer el tubo de prolongación (ver figuras C–D)

Utilice los tubos de prolongación (10) sólo cuando sea necesario: Al trabajar sin tubo de prolongación, el esfuerzo necesario para el lijado se reduce considerablemente.

Indicación: Se puede utilizar un máximo de 2 tubos de prolongación.

Soltar la conexión entre el cabezal de lijado/sección de la empuñadura/tubo de prolongación (ver figura C):

- ❶ Abra la palanca de fijación (9).
- ❷ Abra el gancho de retención (8).
- ❸ Separe las partes unidas hasta el momento.

Cerrar la conexión entre el cabezal de lijado/sección de la empuñadura/tubo de prolongación (ver figura D):

- ❹ Según la conexión deseada, deslice el cabezal de lijado (11), la sección de la empuñadura (7) o los tubos de prolongación (10) entre sí.
- ❺ Cierre el gancho de retención (8).
- ❻ Presione la palanca de fijación (9), hasta que quede en ángulo recto con el cabezal de lijado (11), la sección de la empuñadura (7) o el tubo de prolongación (10).
- ❼ Apriete firmemente el tornillo excéntrico (21).
- ❽ Cierre la palanca de fijación (9).

Compruebe siempre, si todas las piezas de unión están aseguradas y firmemente unidas con los ganchos de seguridad (8) y las palancas de sujeción (9).

Aspiración de polvo y virutas

Los polvos de los materiales pueden ser perjudiciales para la salud. El contacto y la inhalación de estos polvos pueden provocar en el usuario o en las personas circundantes reac-

ciones alérgicas y/o enfermedades respiratorias.

Algunos polvos se consideran cancerígenos.

- A ser posible utilice un equipo para aspiración de polvo apropiado para el material a trabajar.
- Asegúrese de que el puesto de trabajo esté bien ventilado.
- Utilice siempre una máscara respiratoria con filtro de clase P2.

Aspiración externa

Inserte la manguera de aspiración (5) en el racor de soplado (6) en la sección de la empuñadura (7).

Empalme la manguera de aspiración (5) con una aspiradora (accesorio).

El aspirador debe ser adecuado para el material a trabajar.

Para aspirar polvo especialmente nocivo para la salud, cancerígeno, o polvo seco utilice un aspirador especial.

Para grandes superficies, utilice la aspiradora GAS 35 L/M AFC o GAS 55 L/M AFC, ya que éstas garantizan la potencia de aspiración continua necesaria.

Al trabajar superficies verticales sujete la herramienta eléctrica de forma que la boquilla de conexión y la manguera de aspiración queden en la parte de abajo.

Montaje/desmontaje de la abrazadera de manguera/cable (ver figura E)

Coloque la abrazadera de la manguera/cable (22) sobre la manguera de aspiración (5). Introduzca el cable de red en la ranura de cable de la abrazadera de manguera/cable.

Para el desmontaje, tire de la abrazadera de la manguera/cable (22) de la manguera de aspiración (5) y saque el cable de alimentación de la abrazadera de la manguera/cable.

Operación

Puesta en marcha

- ▶ **¡Observe la tensión de alimentación! La tensión de alimentación deberá coincidir con las indicaciones en la placa de características de la herramienta eléctrica. Las herramientas eléctricas marcadas con 230 V pueden funcionar también a 220 V.**

Preselección de las revoluciones

Con la rueda preselección de revoluciones (2) puede preseleccionar el número de revoluciones necesario también durante el servicio. Los números más altos significan altas revoluciones, los números bajos significan bajas revoluciones.

La electrónica constante mantiene prácticamente constantes las revoluciones, independientemente de la carga, y asegura un rendimiento de trabajo uniforme.

El arranque suave reduce el par obtenido en el momento del arranque e incrementa la vida útil del motor.

Interruptor de conexión/desconexión

- ▶ **Asegúrese de que puede operar el interruptor de conexión/desconexión sin soltar el mango.**

Para **conectar** la herramienta eléctrica, desplace el interruptor de conexión/desconexión **(3)** hacia delante, para que aparezca **"I"** en el interruptor.

Para **desconectar** la herramienta eléctrica, desplace el interruptor de conexión/desconexión **(3)** hacia atrás, para que aparezca **"O"** en el interruptor.

Resumen de aplicaciones

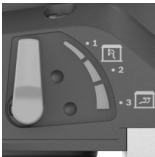
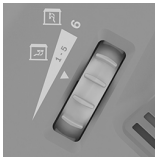
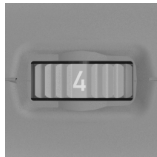
Masilla/ Dureza del yeso	Pared/ techo	Corriente de aire interior/externo	Potencia de aspiración	Escalón de número de revoluciones	Granulación Hoja de lijar
					
Extremadamente blando/blando	Pared/techo	①	6	2-4	Desde P180
Dureza mediana	Pared	①	6	4-6	Desde P120
	Techo	③	1-5 (óptimo: 3)		
Extremadamente duro	Pared/techo	① para superficies irregulares	6	4-6	Desde P100
		③ para superficies planas	1-3		

Instrucciones para la operación

- ▶ **Antes de cualquier manipulación en la herramienta eléctrica, sacar el enchufe de red de la toma de corriente.**
- ▶ **Espera a que se haya detenido la herramienta eléctrica antes de depositarla.**
- ▶ **No deposite la herramienta eléctrica de costado.** El plato lijador podría deformarse permanentemente.
- ▶ **La herramienta eléctrica no es apropiada para el uso estacionario.** No se debe sujetar p. ej, en un tornillo de banco o afirmar sobre un banco de trabajo.

Lijado de superficies

Conecte la herramienta eléctrica, apoye entonces toda la superficie lijadora sobre la pieza de trabajo, y guíe la herramienta eléctrica sobre la misma ejerciendo una presión de aplicación moderada.

El rendimiento en el arranque de material y la calidad de la superficie obtenidos vienen determinados esencialmente por la hoja lijadora empleada, el nivel de revoluciones preseleccionado y por la presión de aplicación ejercida.

Únicamente unas hojas lijadoras en buenas condiciones permiten conseguir un buen rendimiento en el arranque de material además de cuidar la herramienta eléctrica.

Preste atención a ejercer una presión de aplicación uniforme para prolongar la vida útil de las hojas lijadoras.

Una presión de aplicación excesiva no supone un mayor rendimiento en el arranque de material, sino un mayor desgaste de la herramienta eléctrica y hoja lijadora.

No emplee una hoja lijadora con la que se ha trabajado metal para lijar otros tipos de material.

Utilice solamente accesorios originales **Bosch** para lijar.

Lijado cerca del borde (ver figuras F-G)



El segmento de cepillo desmontable permite reducir la distancia lateral entre la pared/techo y el plato lijador.

- Mantenga presionada la retención **(12)** del segmento de cepillo **(18)**.
- Gire el segmento del cepillo **(18)** hacia delante y desmóntelo.
- Para **colocarlo**, enganche el segmento del cepillo **(18)** en el lado opuesto de la retención **(12)** y gírelo hacia el cabezal de lijado **(11)**, hasta que encastre.

Ajuste del flujo de aire interior/externo

Según la depresión, se puede reducir el peso percibido de la herramienta.

Puede cambiar entre diferentes modos de flujo de aire según el uso previsto. Gire la palanca de ajuste de la fuerza de aspiración **(13)** a una de las 3 posiciones.

Posición del interruptor	Tipo de flujo de aire	Utilización
	① flujo de aire externo	Ideal para el lijado de paredes con alta velocidad de lijado y sin depresión
	② flujo de aire mixto externo e interno	Potencia de lijado media con efecto de depresión

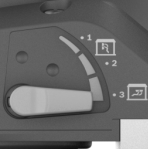
Posición del interruptor	Tipo de flujo de aire	Utilización
	③ flujo de aire mixto externo e interno	Ideal para el lijado de techos, con baja velocidad de lijado pero alta depresión (fuerza de aspiración) para un bajo peso percibido

Ajuste de la potencia de aspiración

Puede ajustar la potencia de aspiración para conseguir su equilibrio preferido entre la velocidad de lijado y la potencia de succión. La regulación sólo puede tener lugar cuando el flujo de aire interno está activado (posición ③ en la tabla anterior).

- Adapte la potencia de aspiración con la rueda de ajuste (1):
- 1–5: baja hasta alta potencia de aspiración, adecuada para lijar techos
 - 6: máxima potencia de aspiración, adecuada para el lijado de paredes

Comience con una potencia de aspiración baja (posición 1) y aumentela lentamente hasta conseguir una presión de apoyo notable.

Una alta potencia de aspiración permite un lijado sin fatiga en techos y paredes. Con una potencia de aspiración demasiado elevada, la herramienta eléctrica puede vibrar y el comportamiento de guiado puede empeorar.

Fallos – Causas y remedio

Causa	Remedio
La lijadora para construcciones en seco no se desliza con suavidad o se desliza con sacudidas sobre la superficie.	
El efecto de aspiración es demasiado fuerte.	Reduzca la potencia de aspiración o cambie a aspiración externa si es necesario.
El material de empaste o los sustratos son duros.	Reduzca la potencia de aspiración o cambie a aspiración externa si es necesario. Reduzca las revoluciones.
La eliminación del material a mecanizar es demasiado grande.	
Las revoluciones de la lijadora para construcciones en seco son demasiado altas.	Reduzca las revoluciones.
El efecto de aspiración en la lijadora para construcciones en seco es demasiado fuerte.	Reduzca el efecto de aspiración o cambie a aspiración externa.
El material de empaste tiene un alto contenido de relleno o es muy blando.	Conecte la aspiración externa, coloque la rueda de ajuste de la potencia de aspiración en el nivel 6, reduzca las

Causa	Remedio
	revoluciones en casos extremos.
La granulación del medio abrasivo es demasiado grueso.	Utilice una hoja lijadora de grano más fino.
La calidad de la superficie no es óptima.	
La granulación del medio abrasivo es demasiado grueso.	Utilice una hoja lijadora de grano más fino.
No se observaron los tiempos de secado del material de empaste.	Observe las hojas de instrucciones técnicas y las recomendaciones del fabricante.
El efecto de aspiración es demasiado fuerte.	Reduzca la potencia de aspiración.
El material de empaste tiene un alto contenido de relleno o es muy blando.	Utilice una hoja lijadora de grano más fino.
La herramienta eléctrica en funcionamiento se asentó en la superficie (generación de estrías).	Coloque la herramienta eléctrica y sólo entonces conéctela. Cuando trabaje en la superficie, hágalo siempre con el segmento de cepillo extraíble.
Existen estrías de lijado en la superficie.	
El plato lijador duro se asentó en ángulo sobre la superficie.	Utilizar un plato lijador blando con acolchado intermedio.
En caso de un material de empaste muy blando, el plato lijador es demasiado duro o la granulación del medio abrasivo es demasiado gruesa.	Utilizar un plato lijador blando con acolchado intermedio. Seleccione una granulación del medio abrasivo más fina.
El efecto de aspiración es insuficiente.	
La potencia de aspiración de la aspiradora es demasiado baja.	Aumente la fuerza de aspiración de la aspiradora.
Las revoluciones de la lijadora para construcciones en seco son demasiado altas.	Reduzca las revoluciones.
La aspiración interna de la lijadora para construcciones en seco es demasiado baja.	Reduzca la potencia de aspiración o cambie a aspiración externa.
El material de empaste tiene un alto contenido de relleno o es muy blando.	Conecte la aspiración externa, coloque la rueda de ajuste de la potencia de aspiración en el nivel 6, reduzca las revoluciones en casos extremos.

Causa	Remedio
El filtro principal de la aspiradora está bloqueado/obstruido.	<p>Limpie el elemento filtrante con regularidad:</p> <ul style="list-style-type: none"> – Posibilidad 1: Ajuste la regulación de la fuerza de aspiración a la máxima potencia de aspiración. Cierre la boquilla, la manguera de aspiración o la abertura de aspiración de la aspiradora con la palma de la mano durante 10 segundos hasta que se inicie la limpieza automática. – Posibilidad 2: Limpie el elemento filtrante mecánicamente (mediante aspiración). – Posibilidad 3: Verifique que el elemento filtrante no esté dañado ni obstruido. Coloque con regularidad un nuevo elemento filtrante.
Se está utilizando una bolsa de polvo de vellón.	Utilice una bolsa de polvo desechable.
La manguera de aspiración está obstruida o doblada.	Elimine la obstrucción o el doblez.
El contenedor de polvo de la aspiradora está lleno.	Vacíe el contenedor de polvo de la aspiradora.

Mantenimiento y servicio

Mantenimiento y limpieza

- ▶ **Antes de cualquier manipulación en la herramienta eléctrica, sacar el enchufe de red de la toma de corriente.**
- ▶ **Mantenga limpia la herramienta eléctrica y las rejillas de refrigeración para trabajar con eficacia y seguridad.**

Si es necesario reemplazar el cable de conexión, entonces esto debe ser realizado por **Bosch** o por un servicio técnico autorizado para herramientas eléctricas **Bosch**, para evitar riesgos de seguridad.

Cambio de la manguera de empalme (ver figura H)

Para **retirar** la manguera de empalme (19) suelte el tornillo de la abrazadera de la manguera (23) con un destornillador y saque la abrazadera de la manguera (23) con la manguera de empalme (19). Desmonte la abrazadera de la manguera (23). En el otro extremo de la manguera de empalme (19), extraiga la carcasa interior (24) de la fijación de la manguera (25). Sujete la carcasa interior (24) y gire hacia fuera la manguera de empalme (19).

Para **colocar** una nueva manguera de empalme (19), sujete la carcasa interior (24) y gire la nueva manguera de empal-

me (19) hasta el tope. Monte la abrazadera de la manguera (23) en el otro lado de la manguera de empalme (19). Coloque la cabeza del tornillo de manera que pueda apretar fácilmente la abrazadera de la manguera (23) en el cabezal de lijado (11) con un destornillador a un par de aproximadamente 2 Nm.

Servicio técnico y atención al cliente

El servicio técnico le asesorará en las consultas que pueda Ud. tener sobre la reparación y mantenimiento de su producto, así como sobre piezas de recambio. Las representaciones gráficas tridimensionales e informaciones de repuestos se encuentran también bajo: **www.bosch-pt.com**

El equipo asesor de aplicaciones de Bosch le ayuda gustosamente en caso de preguntas sobre nuestros productos y sus accesorios.

Para cualquier consulta o pedido de piezas de repuesto es imprescindible indicar el nº de artículo de 10 dígitos que figura en la placa de características del producto.

España

Robert Bosch España S.L.U.
Departamento de ventas Herramientas Eléctricas
C/Hermanos García Noblejas, 19
28037 Madrid

Para efectuar su pedido online de recambios o pedir la recogida para la reparación de su máquina, entre en la página www.herramientasbosch.net.

Tel. Asesoramiento al cliente: 902 531 553

Fax: 902 531554

Direcciones de servicio adicionales se encuentran bajo:

www.bosch-pt.com/serviceaddresses

Eliminación

Recomendamos que las herramientas eléctricas, accesorios y embalajes sean sometidos a un proceso de recuperación que respete el medio ambiente.



¡No arroje las herramientas eléctricas a la basura!

Sólo para los países de la UE:

Conforme a la Directiva Europea 2012/19/UE sobre aparatos eléctricos y electrónicos inservibles, tras su transposición en ley nacional, deberán acumularse por separado las herramientas eléctricas para ser sometidas a un reciclaje ecológico.

En el caso de una eliminación inadecuada, los aparatos eléctricos y electrónicos pueden tener efectos nocivos para el medio ambiente y la salud humana debido a la posible presencia de sustancias peligrosas.

NOM

El símbolo es solamente válido, si también se encuentra sobre la placa de características del producto/fabricado.

Português

Instruções de segurança

Instruções gerais de segurança para ferramentas eléctricas

⚠ AVISO Devem ser lidas todas as indicações de segurança, instruções, ilustrações e especificações desta ferramenta eléctrica. O desrespeito das instruções apresentadas abaixo poderá resultar em choque eléctrico, incêndio e/ou ferimentos graves.

Guarde bem todas as advertências e instruções para futura referência.

O termo "ferramenta eléctrica" utilizado a seguir nas indicações de advertência, refere-se a ferramentas eléctricas operadas com corrente de rede (com cabo de rede) e a ferramentas eléctricas operadas com acumulador (sem cabo de rede).

Segurança da área de trabalho

- ▶ **Mantenha a sua área de trabalho sempre limpa e bem iluminada.** Desordem ou áreas de trabalho insuficientemente iluminadas podem levar a acidentes.
- ▶ **Não trabalhar com a ferramenta eléctrica em áreas com risco de explosão, nas quais se encontrem líquidos, gases ou pós inflamáveis.** Ferramentas eléctricas produzem faíscas, que podem inflamar pós ou vapores.
- ▶ **Manter crianças e outras pessoas afastadas da ferramenta eléctrica durante a utilização.** No caso de distração é possível que perca o controlo sobre o aparelho.

Segurança eléctrica

- ▶ **A ficha de conexão da ferramenta eléctrica deve caber na tomada. A ficha não deve ser modificada de maneira alguma. Não utilizar uma ficha de adaptação junto com ferramentas eléctricas protegidas por ligação à terra.** Fichas não modificadas e tomadas apropriadas reduzem o risco de um choque eléctrico.
- ▶ **Evitar que o corpo possa entrar em contacto com superfícies ligadas à terra, como tubos, aquecimentos, fogões e frigoríficos.** Há um risco elevado devido a choque eléctrico, se o corpo estiver ligado à terra.
- ▶ **Manter o aparelho afastado de chuva ou humidade.** A infiltração de água numa ferramenta eléctrica aumenta o risco de choque eléctrico.
- ▶ **Não deverá utilizar o cabo para outras finalidades. Nunca utilizar o cabo para transportar a ferramenta**

eléctrica, para pendurá-la, nem para puxar a ficha da tomada. Manter o cabo afastado do calor, do óleo, de arestas afiadas ou de peças em movimento. Cabos danificados ou emaranhados aumentam o risco de um choque eléctrico.

- ▶ **Se trabalhar com uma ferramenta eléctrica ao ar livre, só deverá utilizar cabos de extensão apropriados para áreas exteriores.** A utilização de um cabo de extensão apropriado para áreas exteriores reduz o risco de um choque eléctrico.
- ▶ **Se não for possível evitar o funcionamento da ferramenta eléctrica em áreas húmidas, deverá ser utilizado um disjuntor de corrente de avaria.** A utilização de um disjuntor de corrente de avaria reduz o risco de um choque eléctrico.

Segurança de pessoas

- ▶ **Esteja atento, observe o que está a fazer e tenha prudência ao trabalhar com a ferramenta eléctrica. Não utilizar uma ferramenta eléctrica quando estiver fatigado ou sob a influência de drogas, álcool ou medicamentos.** Um momento de descuido ao utilizar a ferramenta eléctrica, pode levar a lesões graves.
- ▶ **Utilizar equipamento de protecção individual. Utilizar sempre óculos de protecção.** A utilização de equipamento de protecção pessoal, como máscara de protecção contra pó, sapatos de segurança antiderrapantes, capacete de segurança ou protecção auricular, de acordo com o tipo e aplicação da ferramenta eléctrica, reduz o risco de lesões.
- ▶ **Evitar uma colocação em funcionamento involuntária. Assegure-se de que a ferramenta eléctrica esteja desligada, antes de conectá-la à alimentação de rede e/ou ao acumulador, antes de levantá-la ou de transportá-la.** Se tiver o dedo no interruptor ao transportar a ferramenta eléctrica ou se o aparelho for conectado à alimentação de rede enquanto estiver ligado, poderão ocorrer acidentes.
- ▶ **Remover ferramentas de ajuste ou chaves de boca antes de ligar a ferramenta eléctrica.** Uma ferramenta ou chave que se encontre numa parte do aparelho em movimento pode levar a lesões.
- ▶ **Evite uma posição anormal. Mantenha uma posição firme e mantenha sempre o equilíbrio.** Desta forma é mais fácil controlar a ferramenta eléctrica em situações inesperadas.
- ▶ **Usar roupa apropriada. Não usar roupa larga nem jóias. Mantenha os cabelos e roupas afastados de peças em movimento.** Roupas frouxas, cabelos longos ou jóias podem ser agarrados por peças em movimento.
- ▶ **Se for possível montar dispositivos de aspiração ou de recolha, assegure-se de que estejam conectados e utilizados correctamente.** A utilização de uma aspiração de pó pode reduzir o perigo devido ao pó.
- ▶ **Não deixe que a familiaridade resultante de uma utilização frequente de ferramentas permita que você se torne complacente e ignore os princípios de**

segurança da ferramenta. Uma acção descuidada pode causar ferimentos graves numa fracção de segundo.

Utilização e manuseio cuidadoso de ferramentas eléctricas

- ▶ **Não sobrecarregue a ferramenta eléctrica. Utilize a ferramenta eléctrica apropriada para o seu trabalho.** É melhor e mais seguro trabalhar com a ferramenta eléctrica apropriada na área de potência indicada.
- ▶ **Não utilizar uma ferramenta eléctrica com um interruptor defeituoso.** Uma ferramenta eléctrica que não pode mais ser ligada nem desligada, é perigosa e deve ser reparada.
- ▶ **Puxar a ficha da tomada e/ou remover o acumulador, se amovível, antes de executar ajustes na ferramenta eléctrica, de substituir acessórios ou de guardar as ferramentas eléctricas.** Esta medida de segurança evita o arranque involuntário da ferramenta eléctrica.
- ▶ **Guardar ferramentas eléctricas não utilizadas fora do alcance de crianças e não permitir que as pessoas que não estejam familiarizadas com o aparelho ou que não tenham lido estas instruções utilizem o aparelho.** Ferramentas eléctricas são perigosas se forem utilizadas por pessoas inexperientes.
- ▶ **Tratar a ferramenta eléctrica e os acessórios com cuidado. Controlar se as partes móveis do aparelho funcionam perfeitamente e não emperram, e se há peças quebradas ou danificadas que possam prejudicar o funcionamento da ferramenta eléctrica. Permitir que peças danificadas sejam reparadas antes da utilização.** Muitos acidentes têm como causa, a manutenção insuficiente de ferramentas eléctricas.
- ▶ **Manter as ferramentas de corte afiadas e limpas.** Ferramentas de corte cuidadosamente tratadas e com cantos de corte afiados emperram com menos frequência e podem ser conduzidas com maior facilidade.
- ▶ **Utilizar a ferramenta eléctrica, acessórios, ferramentas de aplicação, etc. conforme estas instruções. Considerar as condições de trabalho e a tarefa a ser executada.** A utilização de ferramentas eléctricas para outras tarefas a não ser as aplicações previstas, pode levar a situações perigosas.
- ▶ **Mantenha os punhos e as superfícies de agarrar secas, limpas e livres de óleo e massa consistente.** Punhos e superfícies de agarrar escorregadias não permitem o manuseio e controle seguros da ferramenta em situações inesperadas.

Serviço

- ▶ **Só permita que o seu aparelho seja reparado por pessoal especializado e qualificado e só com peças de reposição originais.** Desta forma é assegurado o funcionamento seguro do aparelho.

Instruções de segurança para lixadeira

- ▶ **Use a ferramenta eléctrica apenas para lixamento a seco.** A infiltração de água numa ferramenta eléctrica aumenta o risco de choque eléctrico.

- ▶ **Atenção, perigo de incêndio! Evite um sobreaquecimento do material de lixar e da lixadeira. Esvazie sempre o reservatório de pó antes de pausas no trabalho.** O pó de lixa no saco coletor do pó, no microfiltro, no saco de papel (ou no saco do filtro ou no filtro do aspirador) pode incendiar-se sob circunstâncias desfavoráveis. Existe perigo especialmente quando o pó de lixa está misturado com restos de verniz, poliuretano ou outras substâncias químicas e o material de lixar está quente após longo período de trabalho.
- ▶ **Espre a ferramenta eléctrica parar completamente, antes de depositá-la.**
- ▶ **Fixar a peça a ser trabalhada.** Uma peça a ser trabalhada fixa com dispositivos de aperto ou com torno de bancada está mais firme do que segurada com a mão.
- ▶ **Durante o trabalho, segure a ferramenta eléctrica com as duas mãos e providencie uma estabilidade segura.** A ferramenta eléctrica é conduzida com maior segurança com ambas as mãos.
- ▶ **Ligue a ferramenta eléctrica a uma rede eléctrica devidamente ligada à terra.** A tomada e o cabo de extensão têm de ter um condutor de proteção funcional.

Descrição do produto e do serviço



Leia todas as instruções de segurança e instruções. A inobservância das instruções de segurança e das instruções pode causar choque eléctrico, incêndio e/ou ferimentos graves.

Respeite as figuras na parte da frente do manual de instruções.

Utilização adequada

A ferramenta eléctrica destina-se ao lixamento seco de paredes de materiais pré-fabricados betumadas, de tetos e paredes em interiores e exteriores, assim como para a remoção de demãos de tinta, restos de cola e reboco solto.

Componentes ilustrados

A numeração dos componentes ilustrados refere-se à apresentação da ferramenta eléctrica na página de esquemas.

- (1) Roda da potência de aspiração
- (2) Roda da pré-seleção da velocidade de rotação
- (3) Interruptor de ligar/desligar
- (4) Punho (superfície do punho isolada)
- (5) Mangueira de aspiração^{a)}
- (6) Bocal de sopro
- (7) Peça de agarrar
- (8) Gancho de retenção
- (9) Alavanca tensora
- (10) Tubo de extensão
- (11) Cabeça de lixar

- (12) Fixação segmento de escova
- (13) Alavanca de ajuste da força de aspiração
- (14) Disco de lixar^{a)}
- (15) Estofa intermédio
- (16) Parafuso do prato de lixar
- (17) Prato de lixar
- (18) Segmento de escova
- (19) Mangueira de ligação
- (20) Suporte do prato de lixar
- (21) Parafuso excêntrico
- (22) Clipe da mangueira/cabo^{a)}
- (23) Braçadeira da mangueira
- (24) Caixa interior
- (25) Fixação da mangueira

a) **Acessórios apresentados ou descritos não pertencem ao volume de fornecimento padrão. Todos os acessórios encontram-se no nosso programa de acessórios.**

Dados técnicos

Lixadeira para pré-fabricados		GTR 550 GTR 55-225
Número de produto		3 601 GD4 0..
Pré-seleção do número de rotação		●
Constant Electronic		●
Arranque suave		●
Potência nominal absorvida	W	550
N.º de rotações em vazio n_0	r.p.m.	340–910
Diâmetro do prato de lixar	mm	215
Diâmetro do disco de lixar	mm	225
Diâmetro aspiração de pó	mm	45/35
Comprimento versão curta (sem tubo de extensão)	m	1,1
Comprimento versão padrão (com 1 tubo de extensão) ^{A)}	m	1,7
Comprimento versão longa (com 2 tubos de extensão)	m	2,3
Peso conforme EPTA-Procedure 01:2014		
– Versão curta	kg	4,1
– Versão padrão	kg	4,8
Classe de proteção		Ⓢ/I

A) Volume de fornecimento padrão

Os dados aplicam-se a uma tensão nominal [U] de 230 V. Com tensões divergentes e em versões específicas do país, estes dados podem variar.

Informação sobre ruídos/vibrações

Os valores de emissão de ruído foram determinados de acordo com **EN 62841-2-4**.

O nível sonoro avaliado como A da ferramenta elétrica é normalmente de: nível de pressão sonora **84 dB(A)**; nível de potência sonora **95 dB(A)**. Incerteza $K = 3$ dB.

Utilizar proteção auditiva!

Valores totais de vibração a_h (soma dos vetores das três direções) e incerteza K determinada segundo

EN 62841-2-4:

$$a_h < 2,5 \text{ m/s}^2, K = 1,5 \text{ m/s}^2,$$

O nível de vibrações indicado nestas instruções e o valor de emissões sonoras foram medidos de acordo com um processo de medição normalizado e podem ser utilizados para a comparação de ferramentas elétricas. Também são adequados para uma avaliação provisória das emissões sonoras e de vibrações.

O nível de vibrações indicado e o valor de emissões sonoras representam as aplicações principais da ferramenta elétrica. Se a ferramenta elétrica for utilizada para outras aplicações, com outras ferramentas de trabalho ou com manutenção insuficiente, é possível que o nível de vibrações e de emissões sonoras seja diferente. Isto pode aumentar sensivelmente a emissão sonora e de vibrações para o período completo de trabalho.

Para uma estimativa exata da emissão sonora e de vibrações, também deveriam ser considerados os períodos nos quais o aparelho está desligado ou funciona, mas não está sendo utilizado. Isto pode reduzir a emissão sonora e de vibrações durante o completo período de trabalho.

Além disso também deverão ser estipuladas medidas de segurança para proteger o operador contra o efeito de vibrações, como por exemplo: manutenção de ferramentas elétricas e acessórios, manter as mãos quentes e organização dos processos de trabalho.

Montagem

► **Antes de todos trabalhos na ferramenta elétrica deverá puxar a ficha de rede da tomada.**

Substituir disco de lixar (ver figura A)

Para remover o disco de lixar (14) levante-o lateralmente e retire-o para fora do estofa intermédio (15).

Antes de colocar um disco de lixar novo, remova a sujidade e o pó do estofa intermédio (15), p. ex. com um pincel.

A superfície do estofa intermédio (15) é feita de um tecido de velcro, para que possa fixar de forma rápida e fácil as folhas de lixa com velcro.

Pressione bem o disco de lixar (14) no lado de baixo do estofa intermédio (15).

Para garantir uma aspiração de pó ideal, certifique-se de que os furos do disco de lixar (14) coincidem com os furos do estofa intermédio (15) e os furos no prato de lixar (17).

Nota: na utilização do **prato de lixar de dureza média** (acessório) não é necessário qualquer estofa intermédio (15), o disco de lixar (14) é fixado diretamente no prato de lixar (17). Além disso, a mudança é feita como descrito aqui.

Seleção do prato abrasivo

Conjunto de pratos de lixar macios^{A)}

(2 608 000 766)

- Para a aplicação universal em superfícies planas e abauladas
- O conjunto é composto por um prato de lixar macio e um estofo intermédio (2 608 000 765). O prato de lixar só pode ser utilizado com o estofo intermédio.

Prato de lixar de dureza média

(2 608 000 764)

- Elevada capacidade de desgaste, ideal para reboco duro e remoção de tintas de parede antigas
- Para a utilização em superfícies planas
- O apoio de aspiração ideal facilita o trabalho na utilização de um aspirador.

A) Volume de fornecimento padrão

Trocar o estofo intermédio (ver figura A)

Na utilização do prato de lixar macio (volume de fornecimento padrão) tem de ser sempre utilizado um estofo intermédio (15).

Para remover o estofo intermédio (15) levante-o lateralmente e retire-o para fora do prato de lixar (17).

Antes de colocar um estofo intermédio novo, remova a sujidade e o pó do prato de lixar (17), p. ex. com um pincel.

A superfície do prato de lixar (17) é feita de um tecido de velcro, para que possa fixar de forma rápida e fácil o estofo intermédio.

Pressione bem o estofo intermédio (15) no lado de baixo do prato de lixar (17).

Para garantir uma aspiração de pó ideal, certifique-se de que os furos do estofo intermédio (15) coincidem com os furos no prato de lixar (17).

Substituir prato de lixar (ver figura B)

Nota: substitua de imediato um prato de lixar (17) danificado.

Retire o disco de lixar (14) e o estofo intermédio (15). Desenrosque totalmente o parafuso (16) e retire o prato de lixar (17). Coloque o novo prato de lixar (17) e aperte novamente o parafuso.

Nota: ao colocar o prato de lixar, certifique-se de que os dentes do arrastador encaixam nos entalhes do prato de lixar.

Nota: um suporte do prato de lixar danificado só pode ser substituído por um posto de assistência técnica autorizado para ferramentas elétricas Bosch.

Colocar/retirar o tubo de extensão (ver figuras C–D)

Utilize os tubos de extensão (10) apenas se necessário: ao trabalhar sem tubo de extensão, o esforço necessário para o lixamento é claramente reduzido.

Nota: só podem ser usados no máximo 2 tubos de extensão.

Soltar a ligação entre a cabeça de lixar/peça de agarrar/tubo de extensão (ver figura C):

- ❶ Abra a alavanca tensora (9).
- ❷ Abra o gancho de retenção (8).
- ❸ Separe as peças ligadas até ao momento.

Fechar a ligação entre a cabeça de lixar/peça de agarrar/tubo de extensão (ver figura D):

- ❹ Consoante a ligação desejada, encaixe a cabeça de lixar (11), peça de agarrar (7) ou tubos de extensão (10).
- ❺ Fecha o gancho de retenção (8).
- ❻ Pressione a alavanca tensora (9), de modo a que fique em ângulo reto em relação à cabeça de lixar (11), peça de agarrar (7) ou tubo de extensão (10).
- ❼ Aperte bem o parafuso excêntrico (21).
- ❽ Feche a alavanca tensora (9).

Verifique sempre se todas as peças de união estão seguras e bem unidas com o gancho de retenção (8) e as alavancas tensoras (9).

Aspiração de pó/de aparas

Os pós dos materiais podem ser prejudiciais para a saúde. O contacto ou a inalação de pós pode provocar reações alérgicas e/ou doenças nas vias respiratórias do utilizador ou das pessoas que se encontrem por perto. Determinados pós são considerados cancerígenos.

- Se possível deverá usar uma aspiração de pó apropriada para o material.
- Assegure uma boa ventilação do local de trabalho.
- Use sempre uma máscara de proteção respiratória com classe de filtro P2.

Aspiração externa

Encaixe a mangueira de aspiração (5) no bocal de sopra (6) na peça de agarrar (7).

Ligue a mangueira de aspiração (5) a um aspirador (acessório).

O aspirador de pó deve ser apropriado para o material a ser trabalhado.

Utilize um aspirador especial para aspirar pó que seja extremamente nocivo à saúde, cancerígeno ou seco.

Para grandes superfícies use o aspirador GAS 35 L/M AFC ou GAS 55 L/M AFC, uma vez que estes garantem a potência de aspiração contínua necessária.

Ao trabalhar em superfícies verticais, segure a ferramenta elétrica de modo a que a mangueira de aspiração aponte para baixo.

Montar/desmontar o clipe da mangueira/cabo (ver figura E)

Vire o clipe da mangueira/cabo (22) sobre a mangueira de aspiração (5). Insira o cabo de rede na ranhura para cabos do clipe da mangueira/cabo.

Para a desmontagem, retire o clipe da mangueira/cabo (22) da mangueira de aspiração (5) e retire o cabo de rede do clipe da mangueira/cabo.

Funcionamento

Colocação em funcionamento

- **Observar a tensão de rede! A tensão da fonte de corrente elétrica deve coincidir com os dados que constam na placa de características da ferramenta elétrica. Ferramentas elétricas marcadas para 230 V também podem ser operadas com 220 V.**

Pré-selecionar o número de rotações

Com a roda para pré-seleção da velocidade de rotação (2) pode pré-selecionar o número de rotações necessário mesmo durante a operação. Números mais altos significam um número de rotações maior, números mais baixos um número de rotações menor.

Vista geral de aplicação

Betume/ dureza do gesso	Parede/ teto	Fluxo de ar interior/externo	Potência de aspiração	Nível de rotações	Grão Disco de lixar
Muito macio/macio	Parede/teto	①	6	2-4	A partir de P180
Dureza média	Parede	①	6	4-6	A partir de P120
	Teto	③	1-5 (ideal: 3)		
Muito duro	Parede/teto	① numa superfície irregular	6	4-6	A partir de P100
		③ numa superfície plana	1-3		

Instruções de trabalho

- **Antes de todos trabalhos na ferramenta elétrica deverá puxar a ficha de rede da tomada.**
- **Espere a ferramenta elétrica parar completamente, antes de depositá-la.**
- **Não deposite a ferramenta elétrica de lado.** Dessa forma, o prato abrasivo pode ficar permanentemente deformado.
- **A ferramenta elétrica não é adequada para o funcionamento estacionário.** Não pode p. ex. ser presa num torno de bancada ou fixada a uma bancada de trabalho.

Lixar superfícies

Ligue a ferramenta elétrica, coloque-a com toda a superfície de lixar sobre a base a trabalhar e movimente-a sobre a peça a ser trabalhada com pressão moderada.

A capacidade de desbaste e o padrão de lixamento são determinados essencialmente através do disco de lixar selecionado, do nível do número de rotações pré-selecionado e da pressão exercida.

A Constant-Electronic mantém o número de rotações durante a marcha em vazio e sob carga quase que constante e assegura um desempenho de trabalho uniforme.

O arranque suave eletrónico limita o binário ao ligar e aumenta a durabilidade do motor.

Ligar/desligar

- **Certifique-se de que consegue acionar o interruptor de ligar/desligar sem ter de soltar o punho.**

Para **ligar** a ferramenta elétrica, empurre o interruptor de ligar/desligar (3) para a frente, para que apareça no interruptor "I".

Para **desligar** a ferramenta elétrica, empurre o interruptor de ligar/desligar (3) para cima, para que apareça no interruptor "0".

Apenas folhas de lixar impecáveis garantem um excelente rendimento de desbaste e a proteção da ferramenta elétrica. Trabalhar com uma força de pressão uniforme para aumentar a vida útil das folhas de lixar.

Demasiada pressão não resulta num melhor rendimento de desbaste, mas sim num maior desgaste da ferramenta elétrica e da folha de lixa.

Jamais utilizar uma folha de lixa com a qual foi processado metal, para processar outros materiais.

Use apenas acessórios de lixar **Bosch** originais.

Lixar rente à borda (ver figuras F-G)

Através do segmento de escova amovível, pode reduzir a distância lateral entre parede/teto e prato de lixar.

- Mantenha o sistema de retenção (12) do segmento de escova (18) premido.
- Vire o segmento de escova (18) para a frente e retire-o.
- Para **inserir** engate o segmento de escova (18) no lado oposto do sistema de retenção (12), e vire-o para a cabeça de lixar (11), até o mesmo engatar.

Ajuste do fluxo de ar interno/externo

Consoante o nível do vácuo, o peso perceptível da ferramenta pode ser reduzido.

Em função do fim de utilização pode comutar entre diferentes modos de funcionamento do fluxo de ar. Rode a alavanca de ajuste da força de aspiração (13) para uma das 3 posições.

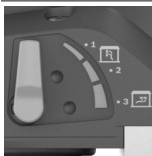
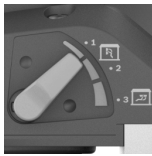
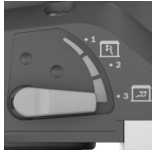
Posição de interruptor	Tipo do fluxo de ar	Utilização
	① fluxo de ar externo	Ideal para lixar paredes com elevada velocidade de desbaste e sem vácuo
	② fluxo de ar externo e interno misturados	Rendimento de desbaste de médio com efeito de vácuo
	③ fluxo de ar externo e interno misturados	Ideal para lixar tetos, com baixa velocidade de desbaste, mas elevado vácuo (força de aspiração) para um peso baixo perceptível

Ajustar a potência de aspiração

Pode ajustar a potência de aspiração para obter o equilíbrio preferido entre a velocidade de lixamento e a potência de aspiração. A regulação só pode ser feita se estiver ativado o fluxo de ar interno (posição ③ na tabela em cima).

Adapte a potência de aspiração com a roda de ajuste (1):

- 1-5: força de aspiração baixa a elevada, indicada para lixar tetos
 - 6: força de aspiração máxima, indicada para lixar paredes
- Comece com uma potência de aspiração baixa (posição 1) e aumente a mesma lentamente até se formar uma força de pressão perceptível.

Uma potência de aspiração alta permite lixar sem esforço em tetos e paredes. Uma potência de aspiração ajustada demasiado alta pode causar vibrações na ferramenta elétrica e dificultar o comportamento de condução.

Erros – Causas e soluções

Causa	Solução
A lixadeira para pré-fabricados não funciona suavemente ou saltita na superfície.	
O efeito de aspiração é muito forte.	Reduza a potência de aspiração ou, se necessário,

Causa	Solução
	comute para uma aspiração externa.
O material de enchimento ou os substratos são duros.	Reduza a potência de aspiração ou, se necessário, comute para uma aspiração externa. Reduza o número de rotações.

O desbaste do material a processar é demasiado grande.

O número de rotações da lixadeira para pré-fabricados é demasiado alto.	Reduza o número de rotações.
O efeito de aspiração na lixadeira para pré-fabricados é muito forte.	Reduza efeito de aspiração ou comute para a aspiração externa.
O material de enchimento tem uma alta percentagem de enchimento ou é muito macio.	Ligue a aspiração externa, ajuste a roda da potência de aspiração para o nível 6, reduza em casos extremos o número de rotações.
O grão do abrasivo é muito grosso.	Use um disco de lixar com grão mais fino.

A qualidade da superfície não ficou ótima.

O grão do abrasivo é muito grosso.	Use um disco de lixar com grão mais fino.
Não foram cumpridos os tempos de secagem do material de enchimento.	Observe as folhas de dados técnicos e recomendações do fabricante.
O efeito de aspiração é muito forte.	Reduza a potência de aspiração.
O material de enchimento tem uma alta percentagem de enchimento ou é muito macio.	Use um disco de lixar com grão mais fino.
A ferramenta elétrica foi colocada sobre a superfície a funcionar (formação de estrias).	Coloque a ferramenta elétrica a funcionar somente depois de a assentar na superfície. Se trabalhar numa superfície, trabalhe sempre com o segmento de escova amovível.

Existem estrias de lixamento na superfície.

O prato de lixar duro foi encostado inclinado na superfície.	Utilizar um prato de lixar macio com estofamento intermédio.
No caso de um material de enchimento muito macio, o prato de lixar é muito duro ou a grão do abrasivo muito grosso.	Utilizar um prato de lixar macio com estofamento intermédio. Selecione um grão do abrasivo mais fino.

Causa	Solução
O efeito de aspiração é insuficiente.	
A potência de aspiração no aspirador é muito reduzida.	Aumente a força de aspiração no aspirador.
O número de rotações da lixadeira para pré-fabricados é demasiado alto.	Reduza o número de rotações.
A aspiração interna na lixadeira para pré-fabricados é muito reduzida.	Reduza a potência de aspiração ou comute para a aspiração externa.
O material de enchimento tem uma alta percentagem de enchimento ou é muito macio.	Ligue a aspiração externa, ajuste a roda da potência de aspiração para o nível 6, reduza em casos extremos o número de rotações.
O filtro principal do aspirador está bloqueado/entupido.	<p>Limpe regularmente o elemento filtrante:</p> <ul style="list-style-type: none"> – Possibilidade 1: ajuste a regulação da força de aspiração para a potência de aspiração máxima. Feche 10 segundos com a palma da mão a abertura do bocal, da mangueira ou da aspiração no aspirador até que comece a limpeza automática. – Possibilidade 2: limpe o elemento filtrante mecanicamente (aspiração). – Possibilidade 3: verifique se o elemento filtrante está danificado ou entupido. Use regularmente um elemento filtrante novo.
É usado um saco do pó de material não tecido.	Use um saco do pó descartável.
A mangueira de aspiração está entupida ou dobrada.	Elimine o entupimento ou a dobra.
O reservatório de pó do aspirador está cheio.	Esvazie o reservatório de pó do aspirador.

Manutenção e assistência técnica

Manutenção e limpeza

- ▶ **Antes de todos trabalhos na ferramenta elétrica deverá puxar a ficha de rede da tomada.**
- ▶ **Manter a ferramenta elétrica e as aberturas de ventilação sempre limpas, para trabalhar bem e de forma segura.**

Se for necessário instalar um cabo de ligação, a instalação deve ser feita pela **Bosch** ou por um centro de serviço

autorizado para ferramentas elétricas **Bosch**, para evitar perigos de segurança.

Trocar mangueira de ligação (ver figura H)

Para **remover** a mangueira de ligação (19) solte o parafuso da braçadeira da mangueira (23) com uma chave de parafusos e levante a braçadeira (23) com a mangueira de ligação (19). Retire a braçadeira da mangueira (23). Na outra extremidade da mangueira de ligação (19) puxe para fora a caixa interior (24) da fixação da mangueira (25). Segure na caixa interior (24) e desatarraxe a mangueira de ligação (19).

Para **inserir** uma nova mangueira de ligação (19), segure a caixa interior (24) e atarraxe a nova mangueira de ligação (19) até ao batente. Monte a braçadeira da mangueira (23) no outro lado da mangueira de ligação (19). Posicione a cabeça de parafuso de forma a que possa apertar, sem esforço, a braçadeira da mangueira (23) com uma chave de parafusos na cabeça de lixar (11) com um binário de aprox. 2 Nm.

Serviço pós-venda e aconselhamento

O serviço pós-venda responde às suas perguntas a respeito de serviços de reparação e de manutenção do seu produto, assim como das peças sobressalentes. Desenhos explodidos e informações acerca das peças sobressalentes também em: **www.bosch-pt.com**

A nossa equipa de consultores Bosch esclarece com prazer todas as dúvidas a respeito dos nossos produtos e acessórios.

Indique para todas as questões e encomendas de peças sobressalentes a referência de 10 dígitos de acordo com a placa de características do produto.

Portugal

Robert Bosch LDA
Avenida Infante D. Henrique
Lotes 2E – 3E
1800 Lisboa
Para efetuar o seu pedido online de peças entre na página www.ferramentasbosch.com.
Tel.: 21 8500000
Fax: 21 8511096

Encontra outros endereços da assistência técnica em:

www.bosch-pt.com/serviceaddresses

Eliminação

Ferramentas elétricas, acessórios e embalagens devem ser enviados a uma reciclagem ecológica de matérias-primas.



Não deitar ferramentas elétricas no lixo doméstico!

Apenas para países da UE:

De acordo com a diretiva europeia 2012/19/UE para aparelhos elétricos e eletrónicos velhos, e com as respetivas realizações nas leis nacionais, as ferramentas elétricas que

não servem mais para a utilização, devem ser enviadas separadamente a uma reciclagem ecológica.

No caso de uma eliminação incorreta, os aparelhos elétricos e eletrônicos antigos podem ter efeitos nocivos no ambiente e na saúde humana devido à possível presença de substâncias perigosas.

Italiano

Avvertenze di sicurezza

Avvertenze generali di sicurezza per elettroutensili

⚠ ATTENZIONE Leggere tutte le avvertenze di pericolo, le istruzioni operative, le figure e le specifiche fornite in dotazione al presente elettroutensile. Il mancato rispetto di tutte le istruzioni sottolencate potrà comportare il pericolo di scosse elettriche, incendi e/o gravi lesioni.

Conservare tutte le avvertenze di pericolo e le istruzioni operative per ogni esigenza futura.

Il termine "elettrotensile" riportato nelle avvertenze fa riferimento ai dispositivi dotati di alimentazione elettrica (a filo) o a batteria (senza filo).

Sicurezza della postazione di lavoro

- ▶ **Conservare l'area di lavoro pulita e ben illuminata.** Zone disordinate o buie possono essere causa di incidenti.
- ▶ **Evitare di impiegare l'elettrotensile in ambienti soggetti al rischio di esplosioni nei quali siano presenti liquidi, gas o polveri infiammabili.** Gli elettroutensili producono scintille che possono far infiammare la polvere o i gas.
- ▶ **Tenere lontani i bambini ed altre persone durante l'impiego dell'elettrotensile.** Eventuali distrazioni potranno comportare la perdita del controllo sull'elettrotensile.

Sicurezza elettrica

- ▶ **La spina di allacciamento alla rete dell'elettrotensile deve essere adatta alla presa. Evitare assolutamente di apportare qualsivoglia modifica alla spina. Non utilizzare spine adattatrici con elettroutensili dotati di collegamento a terra.** Le spine non modificate e le prese adatte allo scopo riducono il rischio di scosse elettriche.
- ▶ **Evitare il contatto fisico con superfici collegate a terra, come tubi, radiatori, fornelli elettrici e frigoriferi.** Sussiste un maggior rischio di scosse elettriche nel momento in cui il corpo è messo a massa.
- ▶ **Custodire l'elettrotensile al riparo dalla pioggia o dall'umidità.** La penetrazione dell'acqua in un elettroutensile aumenta il rischio di una scossa elettrica.
- ▶ **Non usare il cavo per scopi diversi da quelli previsti. Non usare il cavo per trasportare o appendere l'elettrotensile, né per estrarre la spina dalla presa di cor-**

rente. Non avvicinare il cavo a fonti di calore, olio, spigoli taglienti e parti della macchina in movimento. I cavi danneggiati o aggrovigliati aumentano il rischio d'insorgenza di scosse elettriche.

- ▶ **Se si utilizza l'elettrotensile all'aperto, impiegare un cavo di prolunga adatto per l'uso all'esterno.** L'uso di un cavo di prolunga omologato per l'impiego all'esterno riduce il rischio d'insorgenza di scosse elettriche.
- ▶ **Qualora non fosse possibile evitare di utilizzare l'elettrotensile in un ambiente umido, usare un interruttore di protezione dalle correnti di guasto (RCD).** L'uso di un interruttore di sicurezza riduce il rischio di una scossa elettrica.

Sicurezza delle persone

- ▶ **Quando si utilizza un elettroutensile è importante restare vigili, concentrarsi su ciò che si sta facendo ed operare con giudizio. Non utilizzare l'elettrotensile in caso di stanchezza o sotto l'effetto di droghe, alcool o medicinali.** Un attimo di distrazione durante l'uso dell'elettrotensile può essere causa di gravi incidenti.
- ▶ **Utilizzare gli appositi dispositivi di protezione individuali. Indossare sempre gli occhiali protettivi.** L'impiego, in condizioni appropriate, di dispositivi di protezione quali maschera antipolvere, scarpe antinfortunistiche antiscivolo, elmetto di protezione, protezioni acustiche, riduce il rischio di infortuni.
- ▶ **Evitare l'accensione involontaria dell'elettrotensile. Prima di collegare l'elettrotensile all'alimentazione di corrente e/o alla batteria, prima di prenderlo o trasportarlo, assicurarsi che sia spento.** Tenendo il dito sopra l'interruttore mentre si trasporta l'elettrotensile oppure collegandolo all'alimentazione di corrente con l'interruttore inserito, si vengono a creare situazioni pericolose in cui possono verificarsi seri incidenti.
- ▶ **Prima di accendere l'elettrotensile togliere qualsiasi attrezzo di regolazione o chiave utilizzata.** Un accessorio oppure una chiave che si trovi in una parte rotante della macchina può provocare seri incidenti.
- ▶ **Evitare di assumere posture anomale. Mantenere appoggio ed equilibrio adeguati in ogni situazione.** In questo modo è possibile controllare meglio l'elettrotensile in caso di situazioni inaspettate.
- ▶ **Indossare indumenti adeguati. Non indossare vestiti larghi, né gioielli. Tenere capelli e vestiti lontani da parti in movimento.** Vestiti larghi, gioielli o capelli lunghi potranno impigliarsi in parti in movimento.
- ▶ **Se l'utensile è dotato di un apposito attacco per dispositivi di aspirazione e raccolta polvere, accertarsi che gli stessi siano collegati ed utilizzati in modo conforme.** L'utilizzo di un'aspirazione polvere può ridurre lo svilupparsi di situazioni pericolose dovute alla polvere.
- ▶ **Evitare che la confidenza derivante da un frequente uso degli utensili si trasformi in superficialità e vengano trascurate le principali norme di sicurezza.** Una mancanza di attenzione può causare gravi lesioni in una frazione di secondo.

Trattamento accurato ed uso corretto degli elettrodomestici

- ▶ **Non sottoporre l'elettrodomestico a sovraccarico. Utilizzare l'elettrodomestico adeguato per l'applicazione specifica.** Con un elettrodomestico adatto si lavora in modo migliore e più sicuro nell'ambito della sua potenza di prestazione.
- ▶ **Non utilizzare l'elettrodomestico qualora l'interruttore non consenta un'accensione/uno spegnimento corretti.** Un elettrodomestico con l'interruttore rotto è pericoloso e deve essere aggiustato.
- ▶ **Prima di eseguire eventuali regolazioni, sostituire accessori o riporre la macchina al termine del lavoro, estrarre sempre la spina dalla presa di corrente e/o togliere la batteria, se rimovibile.** Tale precauzione eviterà che l'elettrodomestico possa essere messo in funzione involontariamente.
- ▶ **Riporre gli elettrodomestici fuori della portata dei bambini durante i periodi di inutilizzo e non consentire l'uso degli utensili stessi a persone inesperte o che non abbiano letto le presenti istruzioni.** Gli elettrodomestici sono macchine pericolose quando vengono utilizzati da persone non dotate di sufficiente esperienza.
- ▶ **Eseguire la manutenzione degli elettrodomestici e relativi accessori.** Verificare la presenza di un eventuale disallineamento o inceppamento delle parti mobili, la rottura di componenti o qualsiasi altra condizione che possa pregiudicare il corretto funzionamento dell'elettrodomestico stesso. Se danneggiato, l'elettrodomestico dovrà essere riparato prima dell'uso. Numerosi incidenti vengono causati da elettrodomestici la cui manutenzione è stata effettuata poco accuratamente.
- ▶ **Mantenere gli utensili da taglio affilati e puliti.** Gli utensili da taglio curati con particolare attenzione e con taglienti affilati s'inceppano meno frequentemente e sono più facili da condurre.
- ▶ **Utilizzare sempre l'elettrodomestico, gli accessori e gli utensili specifici ecc. in conformità alle presenti istruzioni, tenendo conto delle condizioni di lavoro e delle operazioni da eseguire.** L'impiego di elettrodomestici per usi diversi da quelli consentiti potrà dar luogo a situazioni di pericolo.
- ▶ **Mantenere impugnature e superfici di presa asciutte, pulite e prive di olio e grasso.** Impugnature e superfici di presa scivolose non consentono di manipolare e controllare l'utensile in caso di situazioni inaspettate.

Assistenza

- ▶ **Fare riparare l'elettrodomestico da personale specializzato ed utilizzando solo parti di ricambio identiche.** In tale maniera potrà essere salvaguardata la sicurezza dell'elettrodomestico.

Avvertenze di sicurezza per levigatrici

- ▶ **Utilizzare l'elettrodomestico solo per operazioni di levigatura a secco.** L'infiltrazione dell'acqua in un elettrodomestico aumenta il rischio di una scossa elettrica.

- ▶ **Attenzione: pericolo d'incendio! Evitare un surriscaldamento del materiale levigato e della levigatrice. Svuotare sempre il contenitore per la polvere prima delle pause di lavoro.** In condizioni sfavorevoli, la polvere di levigatura raccolta nel sacco raccogliopolvere, nel contenitore Microfilter o nel sacchetto in carta (come anche nel sacchetto filtro o nel filtro dell'aspiratore), potrebbe incendiarsi. Sussiste particolare pericolo qualora la polvere di levigatura venga miscelata con residui di vernice, poliuretano o altre sostanze chimiche e nel caso in cui il materiale levigato si surriscaldi in seguito ad una lavorazione prolungata.
- ▶ **Prima di posare l'elettrodomestico, attendere sempre che si sia arrestato completamente.**
- ▶ **Fissare il pezzo in lavorazione.** Un pezzo in lavorazione può essere bloccato con sicurezza in posizione solo utilizzando un apposito dispositivo di serraggio oppure una morsa a vite e non tenendolo con la semplice mano.
- ▶ **Durante il lavoro, trattenere saldamente l'elettrodomestico con entrambe le mani ed assumere una posizione sicura.** Con entrambe le mani l'elettrodomestico viene condotto in modo più sicuro.
- ▶ **Collegare l'utensile elettrico a una rete elettrica correttamente collegata a terra.** La presa e il cavo di prolunga dovranno essere dotati di un conduttore di terra funzionante.

Descrizione del prodotto e dei servizi forniti



Leggere tutte le avvertenze e disposizioni di sicurezza. La mancata osservanza delle avvertenze e disposizioni di sicurezza può causare folgorazioni, incendi e/o lesioni di grave entità.

Si prega di osservare le immagini nella prima parte delle istruzioni per l'uso.

Utilizzo conforme

L'elettrodomestico è concepito per la levigatura a secco di pareti in cartongesso stuccate, soffitti e pareti interne ed esterne, nonché per la rimozione di vernici, resti di colla e intonaco distaccato.

Componenti illustrati

La numerazione dei componenti illustrati si riferisce all'illustrazione dell'elettrodomestico che si trova sulla pagina con la rappresentazione grafica.

- (1) Rotellina di regolazione della portata di aspirazione
- (2) Rotellina di preselezione del numero di giri
- (3) Interruttore di avvio/arresto
- (4) Impugnatura (superficie di presa isolata)
- (5) Tubo flessibile di aspirazione^{a)}
- (6) Bocchetta di scarico
- (7) Manico
- (8) Gancio di sicurezza

- (9) Leva di bloccaggio
- (10) Tubo di prolunga
- (11) Testa di levigatura
- (12) Bloccaggio segmento spazzola
- (13) Leva di regolazione della potenza di aspirazione
- (14) Foglio abrasivo^{a)}
- (15) Strato intermedio
- (16) Vite per platorello
- (17) Platorello
- (18) Segmento spazzola
- (19) Tubo di collegamento
- (20) Supporto del platorello
- (21) Vite eccentrica
- (22) Clip per tubo flessibile/cavo^{a)}
- (23) Fascetta fermatubo
- (24) Alloggiamento interno
- (25) Attacco per tubo flessibile

a) L'accessorio illustrato oppure descritto non è compreso nel volume di fornitura standard. L'accessorio completo è contenuto nel nostro programma accessori.

Dati tecnici

Levigatrice a secco		GTR 550 GTR 55-225
Codice prodotto		3 601 GD4 0..
Preselezione del numero di giri		●
Sistema Constant Electronic		●
Avviamento graduale		●
Potenza assorbita nominale	W	550
Numero di giri a vuoto n_0	min ⁻¹	340-910
Diametro del platorello	mm	215
Diametro del foglio abrasivo	mm	225
Diametro aspirazione polvere	mm	45/35
Lunghezza versione ridotta (senza tubo di prolunga)	m	1,1
Lunghezza versione standard (con 1 tubo di prolunga) ^{b)}	m	1,7
Lunghezza versione estesa (con 2 tubi di prolunga)	m	2,3
Peso secondo EPTA-Procedure 01:2014		
- Versione ridotta	kg	4,1
- Versione standard	kg	4,8
Classe di protezione		Ⓢ/I

A) Dotazione standard

I dati sono validi per una tensione nominale [U] di 230 V. In caso di tensioni differenti e di versioni per Paesi specifici, tali dati potranno variare.

Informazioni su rumorosità e vibrazioni

Valori di emissione acustica rilevati conformemente a **EN 62841-2-4**.

Il livello di rumorosità ponderato A dell'elettrotensile è tipicamente di: livello di pressione acustica **84 dB(A)**; livello di potenza sonora **95 dB(A)**. Grado d'incertezza $K = 3$ dB.

Indossare protezioni acustiche!

Valori di oscillazione totali a_h (somma vettoriale delle tre direzioni) e grado d'incertezza K , rilevati conformemente a **EN 62841-2-4**:

$$a_h < 2,5 \text{ m/s}^2, K = 1,5 \text{ m/s}^2,$$

Il livello di vibrazione ed il valore di emissione acustica indicati nelle presenti istruzioni sono stati rilevati conformemente ad una procedura di misurazione unificata e sono utilizzabili per confrontare gli elettrotensili. Le stesse procedure sono idonee anche per una valutazione temporanea del livello di vibrazione e dell'emissione acustica.

Il livello di vibrazione ed il valore di emissione acustica sono riferiti agli impieghi principali dell'elettrotensile; qualora, tuttavia, l'elettrotensile venisse utilizzato per altre applicazioni, oppure con accessori differenti o in caso di insufficiente manutenzione, il livello di vibrazione ed il valore di emissione acustica potrebbero variare. Ciò potrebbe aumentare sensibilmente l'emissione di vibrazioni e l'emissione acustica sull'intero periodo di funzionamento.

Per valutare con precisione i valori di vibrazione e di emissione acustica, andranno considerati anche i periodi nei quali l'utensile sia spento, oppure acceso, ma non utilizzato. Ciò potrebbe ridurre sensibilmente l'emissione di vibrazioni e l'emissione acustica sull'intero periodo di funzionamento.

Adottare misure di sicurezza supplementari per proteggere l'operatore dall'effetto delle vibrazioni: ad esempio, sottoponendo a manutenzione l'elettrotensile e gli utensili accessori, mantenendo calde le mani e organizzando i vari processi di lavoro.

Montaggio

► **Prima di qualunque intervento sull'elettrotensile estrarre la spina di rete dalla presa.**

Sostituzione del foglio abrasivo (vedere fig. A)

Per rimuovere il foglio abrasivo (14), sollevarlo lateralmente e staccarlo dallo strato intermedio (15).

Prima di applicare un nuovo foglio abrasivo, rimuovere impurità e polvere dallo strato intermedio (15), ad es. con un pennello.

La superficie dello strato intermedio (15) consiste in un tessuto a strappo, che consente di fissare gli appositi fogli abrasivi in modo semplice e rapido.

Premere saldamente il foglio abrasivo (14) sul lato inferiore dello strato intermedio (15).

Per garantire un'aspirazione ottimale della polvere, accertarsi che le aperture nel foglio abrasivo (14) coincidano con le aperture sullo strato intermedio (15) e con i fori nel platorello (17).

Avvertenza: quando si utilizza il **platorello di durezza media** (accessorio) non è necessario lo strato intermedio (15); il foglio abrasivo (14) si fissa direttamente sul platorello (17). In tutti gli altri casi, la sostituzione avviene come descritto di seguito.

Scelta del platorello

<p>Kit platorello morbido^{A)} (2 608 000 766)</p>	<ul style="list-style-type: none"> - Per impiego universale su superfici piane e convesse - Il kit è composto da platorello morbido e strato intermedio (2 608 000 765). Il platorello deve essere utilizzato solo con lo strato intermedio.
<p>Platorello di media durezza (2 608 000 764)</p>	<ul style="list-style-type: none"> - Elevata capacità di asportazione, ideale per l'intonaco duro e per la rimozione di vecchie pitture murali - Per impiego su superfici piane - Il supporto di aspirazione ottimale facilita il lavoro quando si impiega un aspiratore.

A) Dotazione standard

Sostituzione dello strato intermedio (vedere fig. A)

Quando si utilizza il platorello morbido (compreso nella dotazione standard) si deve sempre utilizzare uno strato intermedio (15).

Per rimuovere lo strato intermedio (15), sollevarlo lateralmente e staccarlo dal platorello (17).

Prima di applicare un nuovo strato intermedio, rimuovere impurità e polvere dal platorello (17), ad es. con un pennello.

La superficie del platorello (17) consiste in un tessuto a strappo, che consente di fissare lo strato intermedio in modo semplice e rapido.

Premere saldamente lo strato intermedio (15) sul lato inferiore del platorello (17).

Per garantire un'aspirazione ottimale della polvere, accertarsi che le aperture dello strato intermedio (15) coincidano con i fori nel platorello (17).

Sostituzione del platorello (vedere fig. B)

Avvertenza: Sostituire immediatamente il platorello (17), qualora sia danneggiato.

Rimuovere il foglio abrasivo (14) e lo strato intermedio (15). Svitare completamente la vite (16) e rimuovere il platorello (17). Posizionare il nuovo platorello (17) e serrare nuovamente la vite.

Avvertenza: Nell'applicare il platorello, accertarsi che le dentature del trascinatore si inseriscano negli incavi del platorello stesso.

Avvertenza: Un platorello di supporto danneggiato andrà sostituito esclusivamente da un Centro Assistenza autorizzata per elettrotensili Bosch.

Inserimento/rimozione del tubo di prolunga (vedere figg. C-D)

Utilizzare i tubi di prolunga (10) solo se necessario: lavorando senza tubo di prolunga si riduce notevolmente la quantità di energia necessaria per la levigatura.

Avvertenza: è possibile inserire un massimo di 2 tubi di prolunga.

Separazione del collegamento tra testa di levigatura/manico/tubo di prolunga (vedere fig. C):

- ❶ Aprire la leva di bloccaggio (9).
- ❷ Aprire il gancio di sicurezza (8).
- ❸ Tirare per separare i componenti collegati.

Chiusura del collegamento tra testa di levigatura/manico/tubo di prolunga (vedere fig. D):

- ❹ A seconda dell'elemento che si desidera collegare, inserire la testa di levigatura (11), il manico (7) o i tubi di prolunga (10).
- ❺ Chiudere il gancio di sicurezza (8).
- ❻ Premere la leva di bloccaggio (9) finché non si trova ad angolo retto rispetto alla testa di levigatura (11), al manico (7) o al tubo di prolunga (10).
- ❼ Serrare la vite eccentrica (21).
- ❽ Chiudere la leva di bloccaggio (9).

Verificare sempre che tutte le parti collegate siano bloccate e saldamente fissate tramite il gancio di sicurezza (8) e la leva di bloccaggio (9).

Aspirazione polvere/aspirazione trucioli

Le polveri dei materiali possono essere dannose per la salute. Il contatto oppure l'inalazione delle polveri possono causare reazioni allergiche e/o malattie delle vie respiratorie dell'utilizzatore, oppure delle persone che si trovano nelle vicinanze.

Determinate polveri sono considerate cancerogene.

- Laddove possibile, utilizzare un'aspirazione polvere adatta per il materiale.
- Provvedere ad una buona aerazione della postazione di lavoro.
- Indossare sempre un respiratore o una mascherina con classe di filtraggio P2.

Sistema di aspirazione esterno

Innestare il tubo flessibile di aspirazione (5) nella bocchetta di scarico (6) sul manico (7).

Collegare il tubo flessibile di aspirazione (5) ad un aspiratore (accessorio).

L'aspiratore dovrà essere adatto al materiale da lavorare.

Utilizzare un aspiratore speciale per l'aspirazione di polveri particolarmente nocive per la salute, cancerogene oppure polveri asciutte.

Per le grandi superfici utilizzare l'aspiratore GAS 35 L/M AFC oppure l'aspiratore GAS 55 L/M AFC, poiché garantiscono la necessaria portata di aspirazione continua.

Durante i lavori su superfici verticali tenere l'elettrotensile in modo che il tubo di aspirazione sia rivolto verso il basso.

Montaggio/smontaggio della clip per tubo flessibile/cavo (vedere fig. E)

Agganciare la clip per tubo flessibile/cavo (22) sul tubo flessibile di aspirazione (5). Inserire il cavo elettrico nella scanalatura della clip per tubo flessibile/cavo.

Per lo smontaggio, staccare la clip per tubo flessibile/cavo (22) dal tubo flessibile di aspirazione (5) ed estrarre il cavo di alimentazione dalla clip per tubo flessibile/cavo.

Utilizzo

Messa in funzione

- **Osservare la tensione di rete!** La tensione riportata sulla targhetta di identificazione dell'elettrotensile deve corrispondere alla tensione della rete elettrica di alimentazione. Gli elettrotensili con l'indicazione di 230 V possono essere collegati anche alla rete di 220 V.

Preselezione del numero di giri

La rotellina di preselezione del numero di giri (2) consente di preselezionare il numero di giri desiderato anche durante il funzionamento. I numeri più elevati indicano un elevato numero di giri, i numeri più bassi indicano un basso numero di giri.

Il sistema Constant Electronic mantiene il numero di giri a vuoto ed il carico pressoché costanti, garantendo prestazioni di lavoro uniformi.

L'avviamento dolce elettronico limita il momento di coppia durante la fase della messa in esercizio aumentando la durata del motore.

Accensione/spengimento

- **Accertarsi che sia possibile azionare l'interruttore di avvio/arresto senza lasciare l'impugnatura.**

Per **accendere** l'elettrotensile, spingere l'interruttore di accensione/spengimento (3) in avanti, sino a rendere visibile il carattere «1» sull'interruttore.

Per **spegnere** l'elettrotensile, spingere indietro l'interruttore di accensione/ spegnimento (3) finché il carattere «0» non risulta visibile sull'interruttore stesso.

Panoramica delle applicazioni

Durezza dello stucco/ del gesso	Parete/soffitto	Flusso d'aria interno/esterno	Portata di aspirazione	Livello del numero di giri	Grana foglio abrasivo
Estremamente morbido/morbido	Parete/soffitto	①	6	2-4	Da P180
Media durezza	Parete	①	6	4-6	Da P120
	Soffitto	③	1-5 (ottimale: 3)		
Estremamente duro	Parete/soffitto	① in caso di superfici irregolari	6	4-6	Da P100
		③ in caso di superfici piane	1-3		

Indicazioni operative

- **Prima di qualunque intervento sull'elettrotensile estrarre la spina di rete dalla presa.**
- **Prima di posare l'elettrotensile, attendere sempre che si sia arrestato completamente.**
- **Non deporre l'elettrotensile su di un lato.** Il platorello ne potrebbe risultare deformato in modo permanente.
- **L'elettrotensile non è adatto per l'impiego stazionario.** Non deve per esempio essere stretto in una morsa o fissato su un banco da lavoro.

Levigatura di superfici

Accendere l'elettrotensile, applicarlo con l'intera superficie di levigatura sul fondo da lavorare e muoverlo sopra l'intero pezzo in lavorazione esercitando pressione moderata.

La capacità di asportazione e il risultato di levigatura dipendono in gran parte dalla selezione del foglio abrasivo, dalla preselezione del numero di giri e dalla pressione esercitata. Soltanto fogli abrasivi in perfetto stato garantiscono una buona capacità di levigatura e non sono gravosi per l'elettrotensile.

Per aumentare la durata dei fogli abrasivi avere sempre cura di esercitare una pressione uniforme.

Un eccessivo aumento della pressione esercitata non comporta una maggiore capacità di levigatura, ma provoca una maggiore usura dell'elettrotensile e del foglio abrasivo.

Una volta utilizzato un foglio abrasivo per la lavorazione del metallo non utilizzarlo più per altri materiali.

Utilizzare esclusivamente accessori di levigatura originali **Bosch**.

Levigatura vicino ai bordi (vedere figg. F-G)



Il segmento di spazzola rimovibile consente di ridurre la distanza laterale tra parete/soffitto e platorello.

- Tenere premuto il bloccaggio (12) del segmento di spazzola (18).
- Ruotare in avanti il segmento di spazzola (18) ed estrarlo.
- Per **inserire** il segmento di spazzola (18), agganciarlo alla parte opposta del bloccaggio (12) e ruotarlo verso la testa di levigatura (11) finché non scatta in posizione.

Regolazione del flusso d'aria interno/esterno

A seconda del livello di depressione è possibile ridurre il peso percepito dell'elettrotensile.

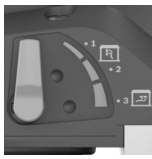
In base alla finalità di utilizzo, è possibile commutare su diverse modalità di funzionamento del flusso d'aria. Puntare la leva di regolazione della potenza di aspirazione (13) su una delle 3 posizioni.

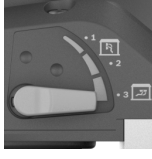
Posizione interruttore	Modalità del flusso d'aria	Utilizzo
	① flusso d'aria esterno	Ideale per la levigatura di pareti con elevata velocità di levigatura e senza depressione
	② flusso d'aria misto, esterno e interno	Potenza di levigatura media con effetto sottovuoto
	③ flusso d'aria misto, esterno e interno	Ideale per la levigatura di soffitti, con bassa velocità di levigatura ed elevata depressione (forza aspirante) per un peso percepito ridotto

Regolazione della portata di aspirazione

È possibile regolare la portata di aspirazione in modo da mantenere un miglior equilibrio tra la velocità di levigatura e la potenza di aspirazione. La regolazione può avvenire solo una volta attivato il flusso d'aria interno (posizione ③ nella tabella soprastante).

Regolare la portata di aspirazione con l'apposita rotellina (1):

- 1-5: forza aspirante da bassa a elevata, adatta per la levigatura di soffitti
- 6: massima forza aspirante, adatta per la levigatura di pareti

Iniziare con una bassa portata di aspirazione (posizione 1) e aumentarla lentamente fino a notare una maggiore pressione di appoggio.

Una portata di aspirazione elevata consente di levigare senza sforzi su soffitti e pareti. Impostare una portata di aspirazione troppo potente può portare l'elettrotensile a vibrare e peggiorare la conduzione dell'operazione.

Errori - Cause e rimedi

Causa	Rimedio
La levigatrice a secco non funziona bene o sobbalza sulla superficie.	
L'effetto ventosa è troppo forte.	Ridurre la portata di aspirazione o, in caso di necessità, commutare su aspirazione esterna.
Lo stucco o gli strati sottostanti sono duri.	Ridurre la portata di aspirazione o, in caso di necessità, commutare su aspirazione esterna. Ridurre il numero di giri.
Il materiale asportato è eccessivo.	
Il numero di giri della levigatrice a secco è troppo elevato.	Ridurre il numero di giri.
L'effetto ventosa sulla levigatrice a secco è troppo forte.	Ridurre l'effetto ventosa o commutare su aspirazione esterna.
Lo stucco ha un elevato contenuto di materiale di riempimento o è molto morbido.	Attivare l'aspirazione esterna, posizionare la rotellina di regolazione della portata di aspirazione sul livello 6 e, in casi estremi, ridurre il numero di giri.
La grana dell'abrasivo è troppo grossa.	Utilizzare un foglio abrasivo a grana più fine.
La qualità delle superfici non è ottimale.	
La grana dell'abrasivo è troppo grossa.	Utilizzare un foglio abrasivo a grana più fine.
Le tempistiche di asciugatura dello stucco non sono state osservate.	Prestare attenzione alle schede tecniche e alle raccomandazioni del produttore.
L'effetto ventosa è troppo forte.	Ridurre la portata di aspirazione.
Lo stucco ha un elevato contenuto di materiale di riempimento o è molto morbido.	Utilizzare un foglio abrasivo a grana più fine.

Causa	Rimedio
L'elettrotensile in funzione è stato appoggiato sulla superficie (formazione di solchi).	Appoggiare l'elettrotensile e successivamente accenderlo. Se si lavora sulla superficie, lavorare sempre con il segmento spazzola rimovibile.

Ci sono dei solchi di levigatura sulla superficie.

Il platorello duro è stato appoggiato in obliquo sulla superficie.	Utilizzare un platorello morbido con strato intermedio.
In caso di stucco molto morbido, il platorello è troppo duro oppure la grana dell'abrasivo è troppo grossa.	Utilizzare un platorello morbido con strato intermedio. Selezionare una grana dell'abrasivo più fine.

L'effetto ventosa è insufficiente.

La portata di aspirazione sull'aspiratore è troppo bassa.	Aumentare la forza aspirante sull'aspiratore.
Il numero di giri della levigatrice a secco è troppo elevato.	Ridurre il numero di giri.
L'aspirazione interna alla levigatrice a secco è troppo bassa.	Ridurre la portata di aspirazione o commutare su aspirazione esterna.
Lo stucco ha un elevato contenuto di materiale di riempimento o è molto morbido.	Attivare l'aspirazione esterna, posizionare la rotellina di regolazione della portata di aspirazione sul livello 6 e, in casi estremi, ridurre il numero di giri.

Il filtro principale dell'aspiratore è bloccato/ostruito.	Pulire regolarmente il filtro: <ul style="list-style-type: none"> – Possibilità 1: posizionare la regolazione della forza aspirante sulla potenza di aspirazione massima. Con il palmo della mano bloccare per 10 secondi l'apertura della bocchetta, del tubo flessibile di aspirazione o dell'aspirazione sull'aspiratore finché non si avvia la pulizia automatica. – Possibilità 2: pulire meccanicamente il filtro (aspirazione). – Possibilità 3: controllare che il filtro non presenti danni o occlusione. Sostituire periodicamente il filtro con uno nuovo.
---	--

Causa	Rimedio
È stato utilizzato un sacchetto raccogli-polvere in tessuto non tessuto.	Utilizzare un sacchetto raccogli-polvere non riciclabile.
Il tubo flessibile di aspirazione è ostruito o piegato.	Rimuovere l'occlusione oppure eliminare la piega.
Il contenitore per la polvere dell'aspiratore è pieno.	Svuotare il contenitore per la polvere dell'aspiratore.

Manutenzione ed assistenza

Manutenzione e pulizia

- ▶ **Prima di qualunque intervento sull'elettrotensile estrarre la spina di rete dalla presa.**
- ▶ **Per poter garantire buone e sicure operazioni di lavoro, tenere sempre pulite l'elettrotensile e le fessure di ventilazione.**

Se fosse necessaria una sostituzione della linea di collegamento, questa dovrà essere eseguita da **Bosch** oppure da un centro assistenza clienti autorizzato per elettrotensili **Bosch**, al fine di evitare pericoli per la sicurezza.

Sostituzione del tubo di collegamento (vedere fig. H)

Per **rimuovere** il tubo di collegamento (19) svitare la vite della fascetta fermatubo (23) con un cacciavite e sollevare la fascetta fermatubo (23) insieme al tubo di collegamento (19). Rimuovere la fascetta fermatubo (23). All'altro capo del tubo di collegamento (19) estrarre l'alloggiamento interno (24) dell'attacco per tubo flessibile (25). Trattenere l'alloggiamento interno (24) e svitare il tubo di collegamento (19).

Per **inserire** un nuovo tubo di collegamento (19) trattenere l'alloggiamento interno (24) e avvitare il nuovo tubo di collegamento (19) fino a battuta. Montare la fascetta fermatubo (23) sull'altro lato del tubo di collegamento (19). Posizionare la testa della vite in modo da poter stringere la fascetta fermatubo (23) con un cacciavite, senza fatica, sulla testa di levigatura (11) con una coppia di circa 2 Nm.

Servizio di assistenza e consulenza tecnica

Il servizio di assistenza risponde alle Vostre domande relative alla riparazione e alla manutenzione del Vostro prodotto nonché concernenti i pezzi di ricambio. Disegni in vista esplosa e informazioni relative ai pezzi di ricambio sono consultabili anche sul sito **www.bosch-pt.com**

Il team di consulenza tecnica Bosch sarà lieto di rispondere alle Vostre domande in merito ai nostri prodotti e accessori. In caso di richieste o di ordinazione di pezzi di ricambio, comunicare sempre il codice prodotto a 10 cifre riportato sulla targhetta di fabbricazione dell'elettrotensile.

Italia

Tel.: (02) 3696 2314
E-Mail: pt.hotlinebosch@it.bosch.com

Per ulteriori indirizzi del servizio assistenza consultare:
www.bosch-pt.com/serviceaddresses

Smaltimento

Avviare ad un riciclaggio rispettoso dell'ambiente gli imballaggi, gli elettrodomestici e gli accessori dismessi.



Non gettare elettrodomestici dismessi tra i rifiuti domestici!

Solo per i Paesi della CE:

Conformemente alla Direttiva Europea 2012/19/UE sui rifiuti di apparecchiature elettriche ed elettroniche (RAEE) ed all'attuazione del recepimento nel diritto nazionale, gli elettrodomestici diventati inservibili devono essere raccolti separatamente ed essere smaltiti/riciclati nel rispetto dell'ambiente.

In caso di smaltimento improprio, le apparecchiature elettriche ed elettroniche potrebbero avere effetti nocivi sull'ambiente e sulla salute umana a causa della possibile presenza di sostanze nocive.

Nederlands

Veiligheidsaanwijzingen

Algemene veiligheidsaanwijzingen voor elektrische gereedschappen

⚠ WAARSCHUWING Lees alle waarschuwingen, veiligheidsaanwijzingen, afbeeldingen en specificaties die bij dit elektrische gereedschap worden geleverd. Als de hieronder vermelde aanwijzingen niet worden opgevolgd, kan dit een elektrische schok, brand en/of ernstig letsel tot gevolg hebben.

Bewaar alle waarschuwingen en voorschriften voor toekomstig gebruik.

Het in de waarschuwingen gebruikte begrip elektrisch gereedschap heeft betrekking op elektrische gereedschappen voor gebruik op het stroomnet (met netsnoer) en op elektrische gereedschappen voor gebruik met een accu (zonder netsnoer).

Veiligheid van de werkomgeving

- ▶ **Houd uw werkomgeving schoon en goed verlicht.** Een rommelige of onverlichte werkomgeving kan tot ongevallen leiden.
- ▶ **Werk met het elektrische gereedschap niet in een omgeving met explosiegevaar waarin zich brandbare vloeistoffen, brandbare gassen of brandbaar stof bevinden.** Elektrische gereedschappen veroorzaken vonken die het stof of de dampen tot ontsteking kunnen brengen.
- ▶ **Houd kinderen en andere personen tijdens het gebruik van het elektrische gereedschap uit de buurt.** Wanneer u wordt afgeleid, kunt u de controle over het gereedschap verliezen.

Elektrische veiligheid

- ▶ **De aansluitstekker van het elektrische gereedschap moet in het stopcontact passen. De stekker mag in geen geval worden veranderd. Gebruik geen adapterstekkers in combinatie met geaarde elektrische gereedschappen.** Onveranderde stekkers en passende stopcontacten beperken het risico van een elektrische schok.
- ▶ **Voorkom aanraking van het lichaam met geaarde oppervlakken, bijvoorbeeld van buizen, verwarmingen, fornuizen en koelkasten.** Er bestaat een verhoogd risico door een elektrische schok wanneer uw lichaam geaard is.
- ▶ **Houd het gereedschap uit de buurt van regen en vocht.** Het binnendringen van water in het elektrische gereedschap vergroot het risico van een elektrische schok.
- ▶ **Gebruik de kabel niet voor een verkeerd doel, om het elektrische gereedschap te dragen of op te hangen of om de stekker uit het stopcontact te trekken. Houd de kabel uit de buurt van hitte, olie, scherpe randen of bewegende delen.** Beschadigde of in de war geraakte kabels vergroten het risico van een elektrische schok.
- ▶ **Wanneer u buitenshuis met elektrisch gereedschap werkt, dient u alleen verlengkabels te gebruiken die voor gebruik buitenshuis zijn goedgekeurd.** Het gebruik van een voor gebruik buitenshuis geschikte verlengkabel beperkt het risico van een elektrische schok.
- ▶ **Als het gebruik van het elektrische gereedschap in een vochtige omgeving onvermijdelijk is, dient u een aardlekschakelaar te gebruiken.** Het gebruik van een aardlekschakelaar vermindert het risico van een elektrische schok.

Veiligheid van personen

- ▶ **Wees alert, let goed op wat u doet en ga met verstand te werk bij het gebruik van het elektrische gereedschap. Gebruik geen elektrisch gereedschap, wanneer u moe bent of onder invloed staat van drugs, alcohol of medicijnen.** Een moment van onoplettendheid bij het gebruik van het elektrische gereedschap kan tot ernstige verwondingen leiden.
- ▶ **Draag persoonlijke beschermingsmiddelen. Draag altijd een veiligheidsbril.** Het dragen van persoonlijke beschermingsmiddelen zoals een stofmasker, slipvaste werkschoenen, een veiligheidshelm of gehoorbescherming, afhankelijk van de aard en het gebruik van het elektrische gereedschap, vermindert het risico van verwondingen.
- ▶ **Voorkom per ongeluk inschakelen. Controleer dat het elektrische gereedschap uitgeschakeld is, voordat u de stekker in het stopcontact steekt of de accu aansluit en voordat u het gereedschap oppakt of draagt.** Wanneer u bij het dragen van het elektrische gereedschap uw vinger aan de schakelaar hebt of wanneer u het gereedschap ingeschakeld op de stroomvoorziening aansluit, kan dit tot ongevallen leiden.

- ▶ **Verwijder instelgereedschappen of schroef sleutels, voordat u het elektrische gereedschap inschakelt.** Een instelgereedschap of sleutel in een draaiend deel van het gereedschap kan tot verwondingen leiden.
- ▶ **Voorkom een onevenwichtige lichaamshouding. Zorg ervoor dat u stevig staat en steeds in evenwicht blijft.** Daardoor kunt u het elektrische gereedschap in onverwachte situaties beter onder controle houden.
- ▶ **Draag geschikte kleding. Draag geen loshangende kleding of sieraden. Houd haren en kleding uit de buurt van bewegende delen.** Loshangende kleding, lange haren en sieraden kunnen door bewegende delen worden meegenomen.
- ▶ **Wanneer stofafzuigings- of stofopvangvoorzieningen kunnen worden gemonteerd, dient u zich ervan te verzekeren dat deze zijn aangesloten en juist worden gebruikt.** Het gebruik van een stofafzuiging beperkt het gevaar door stof.
- ▶ **Ondanks het feit dat u eventueel heel goed vertrouwd bent met het gebruik van gereedschappen, moet u ervoor zorgen dat u niet nonchalant wordt en veiligheidsvoorschriften voor het gereedschap gaat negeren.** Een onoplettende handeling kan binnen een fractie van een seconde ernstig letsel veroorzaken.

Zorgvuldige omgang met en zorgvuldig gebruik van elektrische gereedschappen

- ▶ **Overbelast het elektrische gereedschap niet. Gebruik voor uw werkzaamheden het daarvoor bestemde elektrische gereedschap.** Met het passende elektrische gereedschap werkt u beter en veiliger binnen het aangegeven capaciteitsbereik.
- ▶ **Gebruik geen elektrisch gereedschap waarvan de schakelaar defect is.** Elektrisch gereedschap dat niet meer kan worden in- of uitgeschakeld, is gevaarlijk en moet worden gerepareerd.
- ▶ **Trek de stekker uit het stopcontact en/of neem de accu (indien uitneembaar) uit het elektrische gereedschap, voordat u het elektrische gereedschap instelt, accessoires wisselt of het elektrische gereedschap opbergt.** Deze voorzorgsmaatregel voorkomt onbedoeld starten van het elektrische gereedschap.
- ▶ **Bewaar niet-gebruikte elektrische gereedschappen buiten bereik van kinderen. Laat het gereedschap niet gebruiken door personen die er niet mee vertrouwd zijn en deze aanwijzingen niet hebben gelezen.** Elektrische gereedschappen zijn gevaarlijk wanneer deze door onervaren personen worden gebruikt.
- ▶ **Pleeg onderhoud aan elektrische gereedschappen en accessoires. Controleer of bewegende delen van het gereedschap correct functioneren en niet vastklemmen en of onderdelen zodanig gebroken of beschadigd zijn dat de werking van het elektrische gereedschap nadelig wordt beïnvloed. Laat deze beschadigde onderdelen vóór gebruik repareren.** Veel ongevallen hebben hun oorzaak in slecht onderhouden elektrische gereedschappen.

- ▶ **Houd snijdende inzetgereedschappen scherp en schoon.** Zorgvuldig onderhouden snijdende inzetgereedschappen met scherpe snijkanten klemmen minder snel vast en zijn gemakkelijker te geleiden.
- ▶ **Gebruik elektrisch gereedschap, accessoires, inzetgereedschappen en dergelijke volgens deze aanwijzingen. Let daarbij op de arbeidsomstandigheden en de uit te voeren werkzaamheden.** Het gebruik van elektrische gereedschappen voor andere dan de voorziene toepassingen kan tot gevaarlijke situaties leiden.
- ▶ **Houd handgrepen en greepvlakken droog, schoon en vrij van olie en vet.** Gladde handgrepen en greepvlakken verhinderen dat het gereedschap in onverwachte situaties veilig kan worden gehanteerd en bediend.

Service

- ▶ **Laat het elektrische gereedschap alleen repareren door gekwalificeerd en vakkundig personeel en alleen met originele vervangingsonderdelen.** Daarmee wordt gewaarborgd dat de veiligheid van het gereedschap in stand blijft.

Veiligheidsaanwijzingen voor schuurmachines

- ▶ **Gebruik het elektrische gereedschap uitsluitend voor droog schuren.** Het binnendringen van water in het elektrische gereedschap vergroot het risico van een elektrische schok.
- ▶ **Let op brandgevaar! Vermijd oververhitting van het te schuren materiaal en van de schuurmachine. Maak vóór werkonderbrekingen altijd het stofreservoir leeg.** Schuurstof in de stofzak, microfilter, papieren zak (of in de filterzak of filter van de stofzuiger) kan onder ongunstige omstandigheden vanzelf ontsteken. Er bestaat vooral gevaar, wanneer het schuurstof met lak-, polyurethaanresten of andere chemische stoffen vermengd is, en het te schuren materiaal na lang werken heet is.
- ▶ **Wacht tot het elektrische gereedschap tot stilstand is gekomen, voordat u het neerlegt.**
- ▶ **Zet het werkstuk vast.** Een met spanvoorzieningen of een bankschroef vastgehouden werkstuk wordt beter vastgehouden dan u met uw hand kunt doen.
- ▶ **Houd het elektrische gereedschap bij het werken stevig met beide handen vast en zorg ervoor dat u stevig staat.** Het elektrische gereedschap wordt met twee handen veiliger vastgehouden.
- ▶ **Sluit het elektrische gereedschap op een correct geaard elektriciteitsnet aan.** Stopcontact en verlengkabel moeten een goed functionerende randaardedraad hebben.

Beschrijving van product en werking



Lees alle veiligheidsaanwijzingen en instructies. Het niet naleven van de veiligheidsaanwijzingen en instructies kan elektrische schokken, brand en/of zware verwondingen veroorzaken.

Neem goed nota van de afbeeldingen in het voorste deel van de gebruiksaanwijzing.

Beoogd gebruik

Het elektrische gereedschap is bestemd voor het droog schuren van geplamuurde gipswanden, van plafonds en muren binnen en buiten evenals voor het verwijderen van verflagen, lijmresten en los pleisterwerk.

Afgebeelde componenten

De componenten zijn genummerd zoals op de afbeelding van het elektrische gereedschap op de pagina met afbeeldingen.

- (1) Instelwiel aanzuigvermogen
- (2) Instelwiel toerentalinstelling
- (3) Aan/uit-schakelaar
- (4) Handgreep (geïsoleerd greepvlak)
- (5) Afzuigslang^{a)}
- (6) Uitblaasopening
- (7) Greepdeel
- (8) Borghaak
- (9) Spanhendel
- (10) Verlengbuis
- (11) Schuurkop
- (12) Vergrendeling borstelsegment
- (13) Instelhendel aanzuigkracht
- (14) Schuurblad^{a)}
- (15) Tussenschijf
- (16) Schroef voor schuurplateau
- (17) Schuurplateau
- (18) Borstelsegment
- (19) Verbindings slang
- (20) Schuurplateauhouder
- (21) Excenterschroef
- (22) Slang-/kabelklem^{a)}
- (23) Slangklem
- (24) Binnenbehuizing
- (25) Slangbevestiging

a) Niet elk afgebeeld en beschreven accessoire is standaard bij de levering inbegrepen. Alle accessoires zijn te vinden in ons accessoireprogramma.

Technische gegevens

Wand- en plafondschuur- machine	GTR 550 GTR 55-225	
	Productnummer	3 601 GD4 0..
Toerentalinstelling		●
Constant Electronic		●
Zachte aanloop		●
Nominaal opgenomen ver- mogen	W	550

Wand- en plafondschuur- machine	GTR 550 GTR 55-225	
	Onbelast toerental n_0	min^{-1}
Diameter schuurplateau	mm	215
Schuurbladdiameter	mm	225
Diameter stofafzuiging	mm	45/35
Lengte korte versie (zonder verlengbuis)	m	1,1
Lengte standaardversie (met 1 verlengbuis) ^{A)}	m	1,7
Lengte lange versie (met 2 verlengbuizen)	m	2,3
Gewicht volgens EPTA-Procedure O1:2014		
- Korte versie	kg	4,1
- Standaardversie	kg	4,8
Isolatieklasse		⊕/I

A) Standaard leveromvang

De gegevens gelden voor een nominale spanning [U] van 230 V. Bij afwijkende spanningen en in landspecifieke uitvoeringen kunnen deze gegevens variëren.

Informatie over geluid en trillingen

Geluidsemisiewaarden bepaald conform **EN 62841-2-4**.

Het a-gewogen geluidsniveau van het elektrische gereedschap bedraagt typisch: geluidsdruk niveau **84 dB(A)**; geluidsdruk niveau **95 dB(A)**. Onzekerheid $K = 3 \text{ dB}$.

Draag gehoorbescherming!

Totale trillingswaarden a_v (vectorsom van drie richtingen) en onzekerheid K bepaald volgens **EN 62841-2-4**:

$$a_v < 2,5 \text{ m/s}^2, K = 1,5 \text{ m/s}^2$$

Het in deze gebruiksaanwijzing vermelde trillingsniveau en de geluidsemisiewaarde zijn gemeten met een genomereerde meetmethode en kunnen worden gebruikt om elektrische gereedschappen met elkaar te vergelijken. Ze zijn ook geschikt voor een voorlopige inschatting van de trillings- en geluidsemisie.

Het aangegeven trillingsniveau en de aangegeven geluidsemisiewaarde representeren de voornaamste toepassingen van het elektrische gereedschap. Wanneer het elektrische gereedschap echter wordt gebruikt voor andere toepassingen, met afwijkende inzetgereedschappen of onvoldoende onderhoud, dan kunnen het trillingsniveau en de geluidsemisiewaarde afwijken. Dit kan de trillings- en geluidsemisie gedurende de gehele arbeidsperiode duidelijk verhogen.

Voor een nauwkeurige schatting van de trillings- en geluidsemisies moet ook rekening worden gehouden met de tijden waarin het gereedschap uitgeschakeld is, of waarin het gereedschap wel loopt, maar niet werkelijk wordt gebruikt. Dit kan de trillings- en geluidsemisies gedurende de gehele arbeidsperiode duidelijk verminderen.

Leg aanvullende veiligheidsmaatregelen ter bescherming van de gebruiker tegen het effect van trillingen vast, zoals: onderhoud van elektrische gereedschappen en inzetgereed-

schappen, warm houden van de handen, organisatie van het arbeidsproces.

Montage

► **Trek vóór werkzaamheden aan het elektrische gereedschap altijd de stekker uit het stopcontact.**

Schuurblad verwisselen (zie afbeelding A)

Voor het verwijderen van het schuurblad (14) tilt u dit opzij op en trekt u het van de tussenschijf (15).

Verwijder vóór het aanbrengen van een nieuw schuurblad vuil en stof van de tussenschijf (15), bijv. met een kwastje. Het oppervlak van de tussenschijf (15) bestaat uit klitweefsel, zodat u schuurbladen met klit hechting snel en eenvoudig kunt bevestigen.

Duw het schuurblad (14) stevig op de onderkant van de tussenschijf (15).

Let er voor het waarborgen van een optimale stofafzuiging op dat de perforaties in het schuurblad (14) overeenstemmen met de perforaties in de tussenschijf (15) en met de openingen in het schuurplateau (17).

Aanwijzing: Bij het gebruik van het **middelharde schuurplateau** (accessoire) is er geen tussenschijf (15) nodig, het schuurblad (14) wordt direct op het schuurplateau (17) bevestigd. Afgezien daarvan vindt het wisselen plaats zoals hier beschreven.

Keuze van het schuurplateau

Set schuurplateau zacht^{A)} (2 608 000 766)	<ul style="list-style-type: none"> – voor universeel gebruik op platte en gebogen oppervlakken – De set bestaat uit een zacht schuurplateau en tussenschijf (2 608 000 765). Het schuurplateau mag alleen met tussenschijf worden gebruikt.
Schuurplateau middelhard (2 608 000 764)	<ul style="list-style-type: none"> – hoge afnamecapaciteit, ideaal voor hard pleisterwerk en het verwijderen van oude muurverf – voor gebruik op platte vlakken – Een optimale afzuigondersteuning maakt het werk bij het gebruik van een stofzuiger gemakkelijker.

A) Standaard leveromvang

Tussenschijf wisselen (zie afbeelding A)

Bij gebruik van het zachte schuurplateau (standaard leveromvang) moet altijd een tussenschijf (15) worden gebruikt.

Voor het verwijderen van de tussenschijf (15) tilt u deze opzij op en trekt u deze van het schuurplateau (17) af.

Verwijder vóór het aanbrengen van een nieuwe tussenschijf vuil en stof van het schuurplateau (17), bijv. met een kwastje.

Het oppervlak van het schuurplateau (17) bestaat uit klitweefsel, zodat u de tussenschijf snel en eenvoudig kunt bevestigen.

Duw de tussenschijf (15) stevig op de onderkant van het schuurplateau (17).

Let er voor het waarborgen van een optimale stofafzuiging op dat de perforaties in de tussenschijf overeenstemmen met de openingen bij het schuurplateau (15) (17).

Schuurplateau verwisselen (zie afbeelding B)

Aanwijzing: Vervang een beschadigd (17) schuurplateau onmiddellijk.

Trek het schuurblad (14) en de tussenschijf (15) eraf. Draai de schroef (16) er helemaal uit en neem het schuurplateau (17) weg. Plaats het nieuwe schuurplateau (17) en draai de schroef weer vast.

Aanwijzing: Let er bij het plaatsen van het schuurplateau op dat de vertandingen van de meenemer in de uitsparingen van het schuurplateau vastgrijpen.

Aanwijzing: Een beschadigde schuurplateaudrager mag alleen worden vervangen door een erkend servicecentrum voor elektrisch gereedschap van Bosch.

Verlengbuis aanbrengen/verwijderen (zie afbeeldingen C–D)

Breng verlengbuizen (10) alleen indien nodig aan: bij het werken zonder verlengbuis is de benodigde krachtsinspanning voor het schuren aanzienlijk minder.

Aanwijzing: Er mogen maximaal 2 verlengbuizen worden aangebracht.

Verbinding tussen schuurkop/greepdeel/verlengbuis losmaken (zie afbeelding C):

- ❶ Open de spanhendel (9).
- ❷ Open de borghaak (8).
- ❸ Trek de tot dan toe verbonden delen uit elkaar.

Verbinding tussen schuurkop/greepdeel/verlengbuis sluiten (zie afbeelding D):

- ❹ Schuif afhankelijk van gewenste verbinding schuurkop (11), greepdeel (7) of verlengbuis (10) in elkaar.
- ❺ Sluit de borghaak (8).
- ❻ Duw de spanhendel (9) zover dat deze in een rechte hoek t.o.v. schuurkop (11), greepdeel (7) of verlengbuis (10) staat.
- ❼ Draai de excenterschroef (21) stevig vast.
- ❽ Sluit de spanhendel (9).

Controleer altijd of alle verbindingdelen met de borghaken (8) en de spanhendels (9) geborgd en stevig met elkaar verbonden zijn.

Afzuiging van stof en spanen

Stof van materialen kan schadelijk voor de gezondheid zijn. Aanraking of inademing van stof kan leiden tot allergische reacties en/of luchtwegaandoeningen bij de gebruiker of personen die zich in de omgeving bevinden.

Sommig stof wordt gezien als kankerverwekkend.

- Gebruik indien mogelijk een voor het materiaal geschikte stofafzuiging.

- Zorg voor een goede ventilatie van de werkplek.
- Draag altijd een stofmasker met filterklasse P2.

Externe afzuiging

Steek de afzuigslang (5) in de uitblaasopening (6) op het greepdeel (7).

Verbind de afzuigslang (5) met een stofzuiger (accessoire). De stofzuiger moet geschikt zijn voor het te bewerken materiaal.

Gebruik bij het afzuigen van voor de gezondheid bijzonder gevaarlijk, kankerverwekkend of droog stof een speciale zuiger.

Gebruik voor grote oppervlakken de stofzuiger GAS 35 L/M AFC of GAS 55 L/M AFC, aangezien deze de noodzakelijke continue zuigcapaciteit garanderen.

Houd bij werkzaamheden op verticale oppervlakken het elektrische gereedschap zo vast dat de afzuigslang omlaag wijst.

Slang-/kabelklem monteren/demonteren (zie afbeelding E)

Schuif de slang-/kabelklem (22) over de afzuigslang (5). Steek het netsnoer in de kabelsleuf van de slang-/kabelklem. Voor de demontage trekt u de slang-/kabelklem (22) van de afzuigslang (5) af en trekt u het netsnoer uit de slang-/kabelklem.

Gebruik

Ingebruikname

- **Let op de netspanning! De spanning van de stroombron moet overeenkomen met de gegevens op het typeplaatje van het elektrische gereedschap. Met 230 V aangeduide elektrische gereedschappen kunnen ook met 220 V worden gebruikt.**

Toerental vooraf instellen

Met het instelwiel toerentalinstelling (2) kunt u het noodzakelijke toerental ook tijdens werking instellen. Hogere waarden betekenen een hoog toerental, lage waarden een laag toerental.

De Constant Electronic houdt het toerental bij onbelast en belast lopen vrijwel constant en waarborgt een gelijkmatig arbeidsvermogen.

Het elektronisch zacht aanlopen begrenst het draaimoment bij het inschakelen en verlengt de levensduur van de motor.

In-/uitschakelen

- **Zorg ervoor dat u de aan/uit-schakelaar kunt bedienen zonder de handgreep los te laten.**

Voor het **inschakelen** van het elektrische gereedschap schuift u de aan/uit-schakelaar (3) naar voren, zodat op de schakelaar „I“ verschijnt.

Voor het **uitschakelen** van het elektrische gereedschap schuift u de aan/uit-schakelaar (3) naar achter, zodat op de schakelaar „0“ verschijnt.

Toepassingenoverzicht

Plamuur/ gipshardheid	Muur/ plafond	Interne/externe luchtstroom	Aanzuigvermogen	Toerentalstand	Korrel schuurblad
zeer zacht/zacht	Muur/plafond	①	6	2-4	vanaf P180
gemiddelde hard- heid	Muur	①	6	4-6	vanaf P120
	Plafond	③	1-5 (optimaal: 3)		
zeer hard	Muur/plafond	① bij ongelijkmatig oppervlak	6	4-6	vanaf P100
		③ bij gelijkmatig oppervlak	1-3		

Aanwijzingen voor de werkzaamheden

- **Trek vóór werkzaamheden aan het elektrische gereedschap altijd de stekker uit het stopcontact.**
- **Wacht tot het elektrische gereedschap tot stilstand is gekomen voordat u het neerlegt.**

- **Leg het elektrische gereedschap niet op een zijkant neer.** Het schuurplateau zou daardoor permanent kunnen worden vervormd.
- **Het elektrische gereedschap is niet geschikt voor stationair gebruik.** Het mag bijvoorbeeld niet in een bankschroef ingespannen of op een werkbank bevestigd worden.

Oppervlakken schuren

Schakel het elektrische gereedschap in, plaats het met het hele schuuroppervlak op de te bewerken ondergrond en beweeg het met matige druk over het werkstuk.

De afnamecapaciteit en het schuurbeeld worden in hoofdzaak bepaald door de keuze van het schuurblad, het ingestelde toerental en de aandrukkracht.

Alleen onbeschadigde schuurbladen zorgen voor een goede schuurcapaciteit en ontzien het elektrische gereedschap.

Let op een gelijkmatige aandrukkracht om de levensduur van de schuurbladen te verlengen.

Een overmatige verhoging van de aandrukkracht leidt niet tot een groter schuurvermogen, maar wel tot een sterkere slijtage van het elektrische gereedschap en het schuurblad.

Gebruik een schuurblad waarmee metaal is bewerkt niet meer voor andere materialen.

Gebruik uitsluitend originele **Bosch**-schuuraccessoires.

Dichtbij de rand schuren (zie afbeeldingen F–G)

Door het afneembare borstelsegment kunt u de afstand aan de zijkant tussen muur/plafond en schuurplateau verminderen.

- Houd de vergrendeling **(12)** van het borstelsegment **(18)** ingedrukt.
- Draai het borstelsegment **(18)** naar voren en verwijder dit.
- Voor het **aanbrengen** haakt u het borstelsegment **(18)** aan de tegenovergestelde kant van de vergrendeling **(12)** erin en draait u het naar de schuurkop **(11)** toe tot het vastklikt.

Instellen van de interne/externe luchtstroom

Afhankelijk van de hoogte van de onderdruk kan het waargenomen machinegewicht worden vermindert.

U kunt afhankelijk van gebruiksdoel omschakelen tussen verschillende luchtstroommodi. Draai de instelhendel aanzuigkracht **(13)** in een van de 3 posities.

Schakelaarstand	Soort luchtstroom	Gebruik
	① externe luchtstroom	ideaal voor het schuren van muren met een hoge schuursnelheid en zonder onderdruk
	② gemengde externe en interne luchtstroom	gemiddelde schuurcapaciteit met onderdrukwerking

Schakelaarstand	Soort luchtstroom	Gebruik
	③ gemengde externe en interne luchtstroom	ideaal voor het schuren van plafonds, met een lage schuursnelheid, maar met een hoge onderdruk (zuigkracht) voor een gering waargenomen gewicht

Aanzuigvermogen instellen

U kunt het aanzuigvermogen zodanig instellen dat u de door u geprefereerde balans tussen schuursnelheid en zuigcapaciteit krijgt. De regeling kan alleen plaatsvinden wanneer de interne luchtstroom geactiveerd is (positie ③ in de tabel hierboven).

Pas het aanzuigvermogen met het instelwiel **(1)** aan:

- 1–5: lage tot hoge zuigkracht, geschikt voor het schuren van plafonds
- 6: hoogste zuigkracht, geschikt voor het schuren van muren

Begin met een laag aanzuigvermogen (stand 1) en verhoog dit langzaam tot een merkbare aandrukkracht wordt ingesteld.

Een hoog aanzuigvermogen maakt het mogelijk om plafonds en muren te schuren zonder snel vermoeid te raken. Een te sterk ingesteld aanzuigvermogen kan ertoe leiden dat het elektrische gereedschap gaat schudden en dat het slechter geleid kan worden.

Fouten – oorzaken en verhelpen

Oorzaak	Verhelpen
De wand- en plafondschuurmachine draait niet rond of stuitert op het oppervlak.	
De aanzuigwerking is te sterk.	Verlaag het aanzuigvermogen of schakel indien nodig naar externe afzuiging om.
Het plamuurmateriaal of de ondergrond is hard.	Verlaag het aanzuigvermogen of schakel indien nodig naar externe afzuiging om. Verlaag het toerental.
De afname van het te bewerken materiaal is te groot.	
Het toerental van de wand- en plafondschuurmachine is te hoog.	Verlaag het toerental.
De aanzuigwerking bij de wand- en plafondschuurmachine is te sterk.	Verlaag de aanzuigwerking of schakel naar externe afzuiging om.
Het plamuurmateriaal heeft een hoog aandeel vulstoffen of is zeer zacht.	Schakel de externe afzuiging in, zet het instelwiel aanzuigvermogen op stand 6, verlaag in extreme gevallen het toerental.

Oorzaak	Verhelpen
De korrel van het schuurmiddel is te grof.	Gebruik een schuurblad met een fijnere korrel.
De oppervlaktekwaliteit is niet optimaal.	
De korrel van het schuurmiddel is te grof.	Gebruik een schuurblad met een fijnere korrel.
De droogtijden van het plamuurmateriaal werden niet aangehouden.	Neem goed nota van de technische bijlagen en adviezen van de fabrikant.
De aanzuigwerking is te sterk.	Verlaag het aanzuigvermogen.
Het plamuurmateriaal heeft een hoog aandeel vulstoffen of is zeer zacht.	Gebruik een schuurblad met een fijnere korrel.
Het draaiende elektrische gereedschap werd op het oppervlak gezet (groefvorming).	Zet het elektrische gereedschap op de ondergrond en schakel het dan pas in. Als u op een vlak werkt, werk dan altijd met het afneembare borstelsegment.
Er bevinden zich schuurgroeven op het oppervlak.	
Het harde schuurplateau werd schuin op het oppervlak gezet.	Gebruik een zacht schuurplateau met tussenschijf.
Bij zeer zacht plamuurmateriaal is het schuurplateau te hard of de schuurmiddelkorrel te grof.	Gebruik een zacht schuurplateau met tussenschijf. Kies een fijnere schuurmiddelkorrel.
De afzuigwerking is onvoldoende.	
De afzuigcapaciteit bij de zuiger is te laag.	Verhoog de zuigkracht bij de zuiger.
Het toerental van de wand- en plafondschuurmachine is te hoog.	Verlaag het toerental.
De interne afzuiging bij de wand- en plafondschuurmachine is te laag.	Verlaag het aanzuigvermogen of schakel naar externe afzuiging om.
Het plamuurmateriaal heeft een hoog aandeel vulstoffen of is zeer zacht.	Schakel de externe afzuiging in, zet het instelwiel aanzuigvermogen op stand 6, verlaag in extreme gevallen het toerental.
De hoofdfilter van de stofzuiger is geblokkeerd/verstopt.	Reinig regelmatig het filterelement: – Mogelijkheid 1: zet de zuigkrachtregeling op maximale zuigcapaciteit. Sluit 10 seconden met de handpalm de mondstuk-, afzuigslang- of aanzuigopening bij de stofzuiger zolang af tot de automatische reiniging begint.

Oorzaak	Verhelpen
	– Mogelijkheid 2: reinig het filterelement mechanisch (afzuigen). – Mogelijkheid 3: controleer het filterelement op beschadiging en verstopping. Breng regelmatig een nieuw filterelement aan.
Er wordt een vlies-stofzak gebruikt.	Gebruik een afvoerstofzak.
De afzuigslang is verstopt of geknikt.	Verwijder de verstopping of verhelp de knik.
Het stofreservoir van de stofzuiger is vol.	Maak het stofreservoir van de stofzuiger leeg.

Onderhoud en service

Onderhoud en reiniging

- ▶ **Trek vóór werkzaamheden aan het elektrische gereedschap altijd de stekker uit het stopcontact.**
- ▶ **Houd het elektrische gereedschap en de ventilatieopeningen altijd schoon om goed en veilig te werken.**

Wanneer een vervanging van de aansluitkabel noodzakelijk is, dan moet dit door **Bosch** of een geautoriseerde klantenservice voor elektrische gereedschappen van **Bosch** worden uitgevoerd om veiligheidsrisico's te vermijden.

Verbindingsslang verwisselen (zie afbeelding H)

Voor het **verwijderen** van de verbindingsslang (**19**) draait u de schroef van de slangklem (**23**) met een schroevendraaier los en tilt u de slangklem (**23**) met de verbindingsslang (**19**) eraf. Verwijder de slangklem (**23**). Trek aan het andere uiteinde van de verbindingsslang (**19**) de binnenbehuizing (**24**) van de slangbevestiging (**25**) eruit. Houd de binnenbehuizing (**24**) vast en draai de verbindingsslang (**19**) eruit.

Voor het **aanbrengen** van een nieuwe verbindingsslang (**19**) houdt u de binnenbehuizing (**24**) vast en draait u de nieuwe verbindingsslang (**19**) er tot aan de aanslag in. Monteer de slangklem (**23**) aan de andere kant van de verbindingsslang (**19**). Plaats de schroefkop zodanig dat u met een schroevendraaier de slangklem (**23**) zonder moeite op de schroefkop (**11**) kunt vastdraaien met een draaimoment van ongeveer 2 Nm.

Klantenservice en gebruikadvies

Onze klantenservice beantwoordt uw vragen over reparatie en onderhoud van uw product en over vervangingsonderdelen. Explosietekeningen en informatie over vervangingsonderdelen vindt u ook op: **www.bosch-pt.com**

Het Bosch-gebruiksadviesteam helpt u graag bij vragen over onze producten en accessoires.

Vermeld bij vragen en bestellingen van vervangingsonderdelen altijd het uit tien cijfers bestaande productnummer volgens het typeplaatje van het product.

Nederland

Tel.: (076) 579 54 54

Fax: (076) 579 54 94

E-mail: gereedschappen@nl.bosch.com

Meer serviceadressen vindt u onder:

www.bosch-pt.com/serviceaddresses

Afvalverwijdering

Elektrische gereedschappen, accessoires en verpakkingen moeten op een voor het milieu verantwoorde wijze worden gerecycled.



Gooi elektrische gereedschappen niet bij het huisvuil!

Alleen voor landen van de EU:

Volgens de Europese richtlijn 2012/19/EU betreffende elektrische en elektronische oude apparaten en de omzetting van de richtlijn in nationaal recht moeten niet meer bruikbare elektrische gereedschappen apart worden ingezameld en op een voor het milieu verantwoorde wijze worden hergebruikt.

Bij een verkeerde afvoer kunnen afgedankte elektrische en elektronische apparaten vanwege de mogelijke aanwezigheid van gevaarlijke stoffen schadelijke uitwerkingen op het milieu en de gezondheid van mensen hebben.

Dansk**Sikkerhedsinstrukser****Generelle sikkerhedsanvisninger for el-værktøj**

⚠ ADVARSEL Læs alle sikkerhedsadvarsler, instruktioner, illustrationer og specifikationer, som følger med el-værktøjet. I tilfælde af manglende overholdelse af anvisningerne nedenfor er der risiko for elektrisk stød, brand og/eller alvorlige personskader.

Opbevar alle sikkerhedsinstrukser og anvisninger til senere brug.

Betegnelsen "el-værktøj" i advarslerne refererer til dit (ledningsforbundne) el-værktøj tilsluttet lysnettet eller til batteridrevet (ledningsfrit) el-værktøj.

Sikkerhed på arbejdspladsen

- ▶ **Hold arbejdsområdet rent og godt oplyst.** Rodede eller mørke områder kan medføre ulykker.
- ▶ **Brug ikke el-værktøjet i eksplosionsfarlige omgivelser, hvor der findes brændbare væsker, gasser eller støv.** El-værktøj kan slå gnister, der kan antænde støv eller dampe.

- ▶ **Sørg for, at andre personer og ikke mindst børn holdes væk fra arbejdsområdet, når el-værktøjet er i brug.** Hvis man distraheres, kan man miste kontrollen over maskinen.

Elektrisk sikkerhed

- ▶ **El-værktøjets stik skal passe til kontakten. Stikket må under ingen omstændigheder ændres. Brug ikke adapterstik sammen med jordforbundet el-værktøj.** Uændrede stik, der passer til kontakterne, nedsætter risikoen for elektrisk stød.
- ▶ **Undgå kropskontakt med jordforbundne overflader som f. eks. rør, radiatorer, komfurer og køleskabe.** Hvis din krop er jordforbundet, øges risikoen for elektrisk stød.
- ▶ **El-værktøj må ikke udsættes for regn eller fugt.** Indtrængen af vand i el-værktøj øger risikoen for elektrisk stød.
- ▶ **Brug ikke ledningen til formål, den ikke er beregnet til. Du må aldrig bære el-værktøjet i ledningen, hænge el-værktøjet op i ledningen eller rykke i ledningen for at trække stikket ud af kontakten. Beskyt ledningen mod varme, olie, skarpe kanter eller maskindele, der er i bevægelse.** Beskadigede eller indviklede ledninger øger risikoen for elektrisk stød.
- ▶ **Hvis el-værktøjet benyttes i det fri, må der kun benyttes en forlængerledning, der er egnet til udendørs brug.** Brug af forlængerledning til udendørs brug nedsætter risikoen for elektrisk stød.
- ▶ **Hvis det ikke kan undgås at bruge el-værktøjet i fugtige omgivelser, skal der bruges et HFI-relæ.** Brug af et HFI-relæ reducerer risikoen for at få elektrisk stød.

Personlig sikkerhed

- ▶ **Det er vigtigt at være opmærksom og holde øje med, hvad man laver, og bruge el-værktøjet fornuftigt. Brug ikke el-værktøj, hvis du er træt, har indtaget alkohol eller er påvirket af medikamenter eller euforiserende stoffer.** Få sekunders uopmærksomhed ved brug af el-værktøjet kan føre til alvorlige personskader.
- ▶ **Brug personligt beskyttelsesudstyr. Brug altid beskyttelsesbriller.** Brug af sikkerhedsudstyr som f. eks. støvmaske, skridsikkert fodtøj, beskyttelseshjelm eller høreværn afhængig af maskintype og anvendelse nedsætter risikoen for personskader.
- ▶ **Undgå utilsigtet igangsætning. Kontrollér, at el-værktøjet er slukket, før du tilslutter det til strømtilførslen og/eller batteriet, løfter eller bærer det.** Undgå at bære el-værktøjet med fingeren på afbryderen og sørg for, at el-værktøjet ikke er tændt, når det sluttes til nettet, da dette øger risikoen for personskader.
- ▶ **Gør det til en vane altid at fjerne indstillingsværktøj eller skruenøgle, før el-værktøjet startes.** Hvis et stykke værktøj eller en nøgle sidder i en roterende maskindel, er der risiko for personskader.
- ▶ **Undgå en unormal legemssposition. Sørg for at stå sikkert, mens der arbejdes, og kom ikke ud af balance.**

Dermed har du bedre muligheder for at kontrollere el-værktøjet, hvis der skulle opstå uventede situationer.

- ▶ **Brug egnet arbejdstøj. Undgå løse beklædningsgenstande eller smykker. Hold hår og tøj væk fra dele, der bevæger sig.** Dele, der er i bevægelse, kan gribe fat i løstsiddende tøj, smykker eller langt hår.
- ▶ **Hvis støvudsugnings- og opsamlingsudstyr kan monteres, er det vigtigt, at dette tilsluttes og benyttes korrekt.** Brug af en støvopsugning kan reducere støvmængden og dermed den fare, der er forbundet med støv.
- ▶ **Selvom du kender værktøjet godt og er vant til at bruge det, skal du alligevel være opmærksom og overholde sikkerhedsanvisningerne.** Et øjeblik uopmærksomhed kan medføre alvorlige personskader.

Omhyggelig omgang med og brug af el-værktøj

- ▶ **Undgå overbelastning af el-værktøjet. Brug altid el-værktøj, der er beregnet til det stykke arbejde, der skal udføres.** Med det passende el-værktøj arbejder man bedst og mest sikkert inden for det angivne effektområde.
- ▶ **Brug ikke el-værktøj, hvis afbryderen er defekt.** El-værktøj, der ikke kan startes eller stoppes, er farligt og skal repareres.
- ▶ **Træk stikket ud af stikkontakten og/eller fjern batteriet, hvis det kan tages af, før el-værktøjet justeres, før skift af tilbehørsdele og før el-værktøjet lægges til opbevaring.** Disse sikkerhedsforanstaltninger forhindrer utilsigtet start af el-værktøjet.
- ▶ **Opbevar ubenyttet el-værktøj uden for børns rækkevidde. Lad aldrig personer, der ikke er fortrolige med el-værktøjet eller ikke har gennemlæst disse instrukser, benytte el-værktøjet.** El-værktøj er farligt, hvis det benyttes af ukyndige personer.
- ▶ **Vedligehold el-værktøj og tilbehørsdele. Kontroller, om bevægelige maskindele fungerer korrekt og ikke sidder fast, og om delene er brækket eller beskadiget, således at el-værktøjets funktion påvirkes. Få beskadigede dele repareret, inden el-værktøjet tages i brug.** Mange uheld skyldes dårligt vedligeholdt el-værktøj.
- ▶ **Sørg for, at skæreværktøjer er skarpe og rene.** Omhyggeligt vedligeholdt skæreværktøjer med skarpe skærekanter sætter sig ikke så hurtigt fast og er nemmere at føre.
- ▶ **Brug el-værktøj, tilbehør, indsatsværktøj osv. iht. disse instrukser. Tag hensyn til arbejdsforholdene og det arbejde, der skal udføres.** Anvendelse af el-værktøjet til formål, som ligger uden for det fastsatte anvendelsesområde, kan føre til farlige situationer.
- ▶ **Hold håndtag og gribeblader tørre, rene og fri for olie og smørefedt.** Hvis håndtag og gribeblader er glatte, kan værktøjet ikke håndteres og styres sikkert, hvis der sker noget uventet.

Service

- ▶ **Sørg for, at el-værktøj kun repareres af kvalificerede fagfolk og at der kun benyttes originale reservedele.** Dermed sikres størst mulig maskinsikkerhed.

Sikkerhedsanvisninger for slibere

- ▶ **Brug kun el-værktøjet til tørlibning.** Indtrængning af vand i et el-værktøj øger risikoen for elektrisk stød.
- ▶ **Pas på, brandfare! Undgå overophedning af slibematerialet og sliberen. Tøm altid støvbeholderen før arbejdspauser.** Slibestøvet i støvposen, mikrofilter, papirpose (eller i filterpose eller støvsugerfilteret) kan selvantænde under ugunstige betingelser. Særlig fare opstår, hvis slibestøv blandes med lakrester, polyurethanrester eller andre kemiske stoffer og det som er ved at blive slebet er varm efter lang tids arbejde.
- ▶ **El-værktøjet må først lægges fra, når det står helt stille.**
- ▶ **Fastgør emnet.** Et emne holdes bedre fast med spændeanordninger eller skruestik end med hånden.
- ▶ **Hold godt fat om el-værktøjet med begge hænder under arbejdet, og sørg for, at du står sikkert.** El-værktøjet føres mere sikkert med to hænder.
- ▶ **Slut el-værktøjet til et korrekt jordet strømnet.** Stik og forlængerkabel skal være udstyret med beskyttelsesleder.

Produkt- og ydelsesbeskrivelse



Læs alle sikkerhedsinstrukser og anvisninger. Overholdes sikkerhedsinstrukserne og anvisningerne ikke, er der risiko for elektrisk stød, brand og/eller alvorlige kvæstelser.

Vær opmærksom på alle illustrationer i den forreste del af betjeningsvejledningen.

Beregnet anvendelse

El-værktøjet er beregnet til tørlibning af spartlede elementvægge, af lofter og vægge på indendørs og udendørs samt til fjernelse af malingsrester, limrester og løs puds.

Illustrerede komponenter

Nummereringen af de illustrerede komponenter refererer til illustrationen af el-værktøjet på illustrationssiden.

- (1) Indstillingshjul til sugedyelse
- (2) Indstillingshjul til forvalg af omdrejningstal
- (3) Tænd/sluk-knap
- (4) Håndgreb (isoleret grebsflade)
- (5) Udsugningsslange^{a)}
- (6) Udblæsningsstuds
- (7) Grebsdel
- (8) Sikringskrog
- (9) Spændhåndtag
- (10) Forlængerrør

- (11) Slibehoved
- (12) Lås til børsteselement
- (13) Insstillingsgreb til sugkraft
- (14) Slibeblad^{a)}
- (15) Mellempolstring
- (16) Skrue til slibeskive
- (17) Slibeskive
- (18) Børsteselement
- (19) Forbindelsesslange
- (20) Slibeskiveholder
- (21) Excenterskrue
- (22) Slange-/kabelklemme^{a)}
- (23) Slangeklemme
- (24) Inderhus
- (25) Slangefastgørelse

a) **Tilbehør, som er illustreret og beskrevet i betjeningsvejledningen, er ikke indeholdt i standardleveringen. Det fuldstændige tilbehør findes i vores tilbehørsprogram.**

Tekniske data

Elementslibemaskine		GTR 550
		GTR 55-225
Varenummer		3 601 GD4 0..
Forvalg af omdrejningstal		●
Konstantelektronik		●
Softstart		●
Nominel optagen effekt	W	550
Omdrejningstal, ubelastet n_0	o/min	340-910
Slibeskivediameter	mm	215
Slibebladdiameter	mm	225
Diameter, støvudsugning	mm	45/35
Længde, kort version (uden forlængerrør)	m	1,1
Længde, standardversion (med 1 forlængerrør) ^{A)}	m	1,7
Længde, lang version (med 2 forlængerrør)	m	2,3
Vægt iht. EPTA-Procedure 01:2014		
- Kort version	kg	4,1
- Standardversion	kg	4,8
Kapslingsklasse		⊕/I

A) Standardlevering

Angivelserne gælder for en nominel spænding [U] på 230 V. Ved afvigende spændinger og ländespecifikke udførelser kan disse angivelser variere.

Støj-/vibrationsinformation

Støjemissionsværdier fundet iht. **EN 62841-2-4**.

El-værktøjets A-vægtede støjniveau er typisk: Lydtrykniveau **84 dB(A)**; Lydeffektniveau **95 dB(A)**. Usikkerhed $K = 3$ dB.

Brug høreværn!

Vibrationer samlet værdi a_h (vektorsum af tre retninger) og usikkerhed K fundet iht. **EN 62841-2-4**:

$$a_h < 2,5 \text{ m/s}^2, K = 1,5 \text{ m/s}^2,$$

Det svingningsniveau og støjemissionsniveau, der fremgår af anvisningerne, er målt iht. en standardiseret måleværdi og kan anvendes til sammenligning af el-værktøj med hinanden. De er også egnet til en foreløbig vurdering af svingnings- og støjemissionen.

Det angivne svingnings- og støjemissionsniveau repræsenterer de væsentlige anvendelser af el-værktøjet. Hvis el-værktøjet dog anvendes til andre formål, med afvigende indsatsværktøj eller utilstrækkelig vedligeholdelse, kan svingnings- og støjemissionsniveauet afvige. Dette kan føre til en betydelig forøgelse af svingnings- og støjemissionen i hele arbejdstidsrummet.

Til en nøjagtig vurdering af svingnings- og støjemissionen bør der også tages højde for de tider, i hvilke værktøjet er slukket eller godt nok kører, men rent faktisk ikke anvendes. Dette kan føre til en betydelig reduktion af svingnings- og støjemissionsniveauet i hele arbejdstidsrummet.

Fastlæg ekstra sikkerhedsforanstaltninger til beskyttelse af brugeren mod svingningers virkning som f.eks.: Vedligeholdelse af el-værktøj og indsatsværktøj, holde hænder varme, organisation af arbejdsforløb.

Montering

► **Træk stikket ud af stikkontakten, før der udføres arbejde på el-værktøjet.**

Skift af slibeblad (se billede A)

For at afmontere af slibebladet (14) skal du løfte det i siden og trække det af mellempolstringen (15).

Fjern snavs og støv fra mellempolstringen (15), f.eks. med en pensel, før påsætning af et nyt slibeblad.

Overfladen på mellempolstringen (15) er fremstillet af et burrebåndsmateriale, så slibeblade med burrebåndslukning hurtigt og nemt kan fastgøres.

Tryk slibebladet (14) fast på undersiden af mellempolstringen (15).

For at sikre en optimal støvudsugning er det vigtigt, at udstansningerne i slibebladet (14) stemmer overens med udstansningerne i mellempolstringen (15) og hullerne i slibeskiven (17).

Bemærk! Hvis du bruger **mellemhårde slibeskiver** (tilbehør), skal du ikke bruge nogen mellempolstring (15), da slibebladet (14) fastgøres direkte på slibeskiven (17). Bortset fra dette foretages udskiftningen som beskrevet her.

Valg af slibetallerken

<p>Slibeskivesæt, blødt^{A)} (2 608 000 766)</p>	<ul style="list-style-type: none"> - Til universel brug på jævne og buede overflader - Sættet består af bløde slibeskiver og mellem-polstring (2 608 000 765). Slibeskiven må kun anvendes sammen med mellem-polstring.
<p>Slibeskive, mid-delhård (2 608 000 764)</p>	<ul style="list-style-type: none"> - høj afvirkningsgrad, ideel til hårdt puds og til fjernelse af vægmaling - til brug på jævne overflader - Optimal udsugningsfunktion letter arbejdet ved brug af støvsuger.

A) Standardlevering

Udskiftning af mellem-polstring (se billede A)

Når du bruger den bløde slibeskive (medfølger som standard), skal du altid bruge mellem-polstring (15).

Når du afmonterer mellem-polstringen (15), skal du løfte det i siden og trække det af slibeskiven (17).

Fjern snavs og støv fra slibeskiven (17), f. eks. med en pensel, før påsætning af en ny mellem-polstring.

Overfladen på slibeskiven (17) er fremstillet af et bur-båndsmateriale, så mellem-polstringen hurtigt og nemt kan fastgøres.

Tryk mellem-polstringen (15) fast på undersiden af slibetallerkenen (17).

For at sikre en optimal støvudsugning er det vigtigt, at understansningerne i mellem-polstringen (15) stemmer overens med hullerne i slibeskiven (17).

Skift af slibeskive (se billede B)

Bemærk: Udskift straks en beskadiget slibetallerken (17). Træk slibebladet (14) og mellem-polstringen (15) af. Skru skruen (16) helt ud, og tag slibeskiven (17) af. Sæt den nye slibeskive (17) på, og spænd skruen igen.

Bemærk: Sørg ved påsætning af slibetallerkenen for, at medbringerens forandring når ind i slibetallerkenens udsparinger.

Bemærk: En beskadiget slibetallerkenholder må kun udskiftes af en autoriseret kundeservice for Bosch-elværktøj.

Udtagning/indsættelse af forlængerrør (se billede C-D)

Isæt kun forlængerrørene (10) ved behov: Når du arbejder uden forlængerrør, reduceres den kraftanvendelse, der er nødvendig for slibningen.

Bemærk: Der må maks. anvendes 2 forlængerrør.

Løsn forbindelsen mellem slibehoved/grebsdel/forlængerrør (se billede C):

- ❶ Åbn spændearmen (9).
- ❷ Åbn sikringskrogen (8).
- ❸ Træk de forbundne dele fra hinanden.

Lås forbindelsen mellem slibehoved/grebsdel/forlængerrør (se billede D):

- ❹ Skub slibehoved (11), grebsdel (7) og forlængerrør (10) ind i hinanden afhængigt af den ønskede forbindelse.
- ❺ Luk sikringskrogen (8).
- ❻ Tryk spændearmen (9) sammen, så den står vinkelret i forhold til slibehoved (11), grebsdel (7) og forlængerrør (10).
- ❼ Spænd excenterskruen (21).
- ❽ Luk spændearmen (9).

Kontrollér altid, om alle forbindelsesdelene er låst i sikringskrogen (8) og spændehåndtagene (9) og forbundet.

Støv-/spånudsugning

Støv fra materialer kan være sundhedsskadeligt. Berøring eller indånding af støv kan føre til allergiske reaktioner og/eller åndedræts sygdomme hos brugeren eller personer, der opholder sig i nærheden af arbejdspladsen.

Visse støvtyper er kræftfremkaldende.

- Brug helst en støvopsugning, der egner sig til materialet.
- Sørg for god udluftning af arbejdspladsen.
- Brug altid åndedrætsværn med filterklasse P2.

Udsugning med støvsuger fra anden producent

Sæt udsugningsslangen (5) ind i udblæsningsstuds (6) på grebsdelen (7).

Forbind udsugningsslangen (5) med en støvsuger (tilbehør). Støvsugeren skal være egnet til det materiale, som skal op-suges.

Anvend en specialstøvsuger til opsugning af særligt sundhedsfarligt, kræftfremkaldende eller tørt støv.

Brug støvsugeren GAS 35 L/M AFC eller GAS 55 L/M AFC til store overflader, da de garanterer den nødvendige kontinuerlige sugedydelse.

Ved arbejde på lodrette flader skal elværktøjet holdes, så udsugningsslangen peger nedad.

Montering/afmontering af slange-/kabelklemme (se billede E)

Kræng slange-/kabelklemmen (22) over udsugningsslangen (5). Sæt netkablet i kabelnoten på kabel-/kabelklemmen.

Når du skal afmontere, skal du trække slange-/kabelklemmen (22) af udsugningsslangen (5) og trække netkablet ud af slange-/kabelklemmen.

Brug

Ibrugtagning

- **Kontrollér netspændingen! Strømkildens spænding skal stemme overens med angivelserne på el-værktøjets typeskilt. El-værktøj til 230 V kan også tilsluttes 220 V.**

Forvælg omdrejningstal

Med indstillingshjulet til forvalg af omdrejningstal (2) kan du forvælg det nødvendige omdrejningstal under drift. Højere tal betyder et højt omdrejningstal, mens lavere tal betyder et lavt omdrejningstal.

Konstantelektronikken holder omdrejningstallet stort set konstant ved tomgang og belastning og sikrer en ensartet arbejdsydelse.

Den elektroniske softstart begrænser drejningsmomentet ved tilkobling og forlænger motorens levetid.





Tænd/sluk

► **Kontrollér, at du kan trykke på tænd/sluk-knappen uden at slippe håndtaget.**

El-værktøjet **tændes**, ved at tænd/sluk-kontakten (3) skubbes fremad, så tegnet "I" bliver synligt på kontakten.

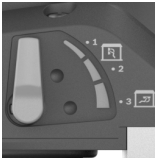
El-værktøjet **slukkes** ved at skubbe tænd/sluk-kontakten (3) bagud, så tegnet "0" vises på kontakten.

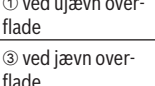
Oversigt over anvendelse

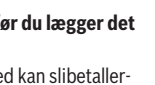
Spartel/giphårdhed	Væg/loft	Indvendig/udvendig luftstrøm	Sugeydelse	Omdrejningstal-strin	Kornstørrelse slibebled
Meget blød/blød	Væg/loft		6	2-4	Fra P180
Middel hårdhed	Væg		6	4-6	Fra P120
	Loft		1-5 (optimal: 3)		
Meget hård	Væg/loft		6	4-6	Fra P100
			1-3		

Arbejdsvejledning

- **Træk stikket ud af stikkontakten, før der udføres arbejde på el-værktøjet.**
- **Vent, til el-værktøjet står helt stille, før du lægger det fra dig.**
- **Læg ikke el-værktøjet på siden.** Derved kan slibetallerkenen deformeres vedvarende.
- **El-værktøjet er ikke egnet til stationær drift.** Det må f.eks. ikke fastspændes i et skruestik eller fastgøres på en arbejdsbænk.

Slibning af flader

Tænd elværktøjet, sæt det med hele slibefladen på underlaget, der skal bearbejdes, og bevæg det hen over emnet med et moderat tryk.

Mængden af fjernet materiale og slibebilledet afgøres primært af det valgte slibebled, det forvalgte omdrejningstal og pressetrykket.

Kun fejlfri slibebled giver en god slibeeffekt og skåner el-værktøjet.

Sørg for et ensartet pressetryk for at forlænge slibebledets levetid.

Et for højt pressetryk giver ikke et bedre sliberesultat, men øger blot slitagen på elværktøjet og slibebledet.

Brug aldrig et slibebled, som har været brugt til bearbejdning af metal, på andre materialer.

Brug kun originalt **Bosch**-slibetilbehør.

Slibning langs kanter (se billede F-G)

Via det aftagelige børsteselement kan du reducere afstanden i siden mellem væg/loft og slibeskiven.

- Hold låsen (12) til børsteselementet (18) indtrykket.
- Sving børsteselementet (18) fremad, og træk den af.
- Ved **isætning** skal du fastgøre børsteselementet (18) i den modsatte side af låsen (12) og svinge slibehovedet (11), indtil det går i indgreb.

Indstilling af indvendig/udvendig luftstrøm

Afhængigt af størrelsen af undertrykket kan værktøjets faktiske vægt reduceres.

Afhængigt af anvendelsesformålet kan du indstille luftstrømmen til forskellige driftstilstande. Drej indstillingsgrebet til indstilling af sugekraft (13) til en af de 3 positioner.

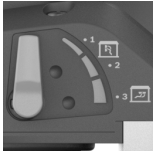
Kontaktstilling	Typen af luftstrøm	Brug
	① ekstern luftstrøm	Ideel til slibning af vægge med høj slibehastighed og uden undertryk

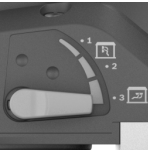
Kontaktstilling	Typen af luftstrøm	Brug
	② blandet eksterne og intern luftstrøm	Middel slibe-ydelse med undertryks-virkning
	③ blandet eksterne og intern luftstrøm	Ideel til slibning af lofter, med lav slibe-hastighed, men højt undertryk (sugekraft) til en lav faktisk værktøjsvægt

Indstilling af sugeydelse

Du kan indstille sugeydelsen, så du opnår den foretrukne balance mellem slibe-hastighed og sugeydelse. Reguleringen kan kun foretages, hvis den indvendige luftstrøm er aktiveret (positionen ③ i tabellen ovenfor).

Tilpas sugeydelsen med indstillingshjulet (1):

- 1-5: laveste til højeste sugekraft, egnet til slibning af lofter
 - 6: højeste sugekraft, egnet til slibning af vægge
- Start med en lav sugeydelse (stillingen 1), og forøg langsomt ydelsen, indtil der er indstillet et mærkbart presstryk. En høj sugeydelse sikrer en mindre trættende slibning af lofter og vægge. Hvis sugeydelsen er indstillet for højt, kan el-værktøjet begynde at ryste, så det bliver vanskeligt at styre.

Fejl – årsager og afhjælpning

Årsag	Afhjælpning
Elementslibemaskinen kører ikke eller hopper hen over overfladen.	
Sugeeffekten er indstillet for højt.	Reducer sugeydelsen, eller sluk den eksterne udsugning efter behov.
Spartelmassen eller underlaget er hårdt.	Reducer sugeydelsen, eller sluk den eksterne udsugning efter behov. Reducer omdrejningstallet.
Der fjernes for meget materiale.	
Omdrejningstallet er indstillet for højt på elementslibemaskinen.	Reducer omdrejningstallet.
Elementslibemaskinens sugeeffekt er indstillet for højt.	Reducer sugeeffekten, eller skift indstilling af den eksterne udsugning.
Spartelmaterialet har for høj andel af fyldstof eller er meget blødt.	Tænd den eksterne udsugning, indstil indstillingshjulet til sugeydelse på trin 6, reducer omdrejningstallet i ekstremitet tilfælde.

Årsag	Afhjælpning
Slibemidlets kornstørrelse er for grov.	Brug et slibeblad med fin kornstørrelse.
Overfladekvaliteten er ikke optimal.	
Slibemidlets kornstørrelse er for grov.	Brug et slibeblad med fin kornstørrelse.
Spartelmaterialets tørretid er ikke blevet overholdt.	Følg angivelserne i de tekniske datablade og producentens anbefalinger.
Sugeeffekten er indstillet for højt.	Reducer sugeydelsen.
Spartelmaterialet har for høj andel af fyldstof eller er meget blødt.	Brug et slibeblad med fin kornstørrelse.
Det kørende el-værktøjet blev sat an mod overfladen (stribedannelse).	Sæt el-værktøjet på, før du tænder det. Når du arbejder på fladen, skal du altid arbejde med det aftagelige børsteselement.

Der er slibestriber på overfladen.

Den hårde slibeskive blev sat skråt an mod overfladen.	Brug en blød slibeskive med mellem-polstringen.
Ved meget blødt spartelmateriale er slibeskiven for hård, eller kornstørrelsen af slibemidlet er for grov.	Brug en blød slibeskive med mellem-polstringen. Vælg et slibemiddel med finere kornstørrelse.

Udsugningsvirkningen er utilstrækkelig.

Støvsugerens udsugningseffekt er for lav.	Forøg støvsugerens sugekraft.
Omdrejningstallet er indstillet for højt på elementslibemaskinen.	Reducer omdrejningstallet.
Den indvendige udsugning på elementslibemaskinen er for lav.	Reducer sugeydelse, eller skift indstilling af den eksterne udsugning.
Spartelmaterialet har for høj andel af fyldstof eller er meget blødt.	Tænd den eksterne udsugning, indstil indstillingshjulet til sugeydelse på trin 6, reducer omdrejningstallet i ekstremitet tilfælde.
Støvsugerens hovedfilter er blokeret/tilstoppet.	Rengør ofte filterelementet: <ul style="list-style-type: none"> - Mulighed 1: Indstil sugekraftreguleringen på maksimal sugeydelse. Anbring håndfladen på dyse-, udsugningsslange- eller indsugningsåbningen på støvsugerens i 10 sekunder, indtil den automatiske rengøring starter. - Mulighed 2: Rengør filterelementet mekanisk (udsugning).

Årsag	Afhjælpning
	– Mulighed 3: Kontrollér filterelementet for skader og tilstopning. Anvend ofte et nyt filterelement.
Der anvendes en fleece-støvpose.	Brug en pose til støvfri bortskaffelse.
Udsugningsslangen er tilstoppet eller bukket.	Fjern tilstopningen, eller afhjælp bukket.
Støvbeholderen på støvsugerens er fuld.	Tøm støvsugerens støvbeholder.

Vedligeholdelse og service

Vedligeholdelse og rengøring

- ▶ **Træk stikket ud af stikkontakten, før der udføres arbejde på el-værktøjet.**
- ▶ **El-værktøj og el-værktøjets ventilationsåbninger skal altid holdes rene for at sikre et godt og sikkert arbejde.**

Hvis det er nødvendigt at erstatte tilslutningsledningen, skal dette arbejde udføres af **Bosch** eller på et autoriseret serviceværksted for **Bosch** el-værktøj for at undgå farer.

Udskiftning af forbindelsesslange (se billede H)

Hvis du vil **fjerne** forbindelsesslangen (**19**), skal du løse skruen på slangeklemmen (**23**) med en skruetrækker og løfte slangeklemmen (**23**) af sammen med forbindelsesslangen (**19**). Tag slangeklemmen (**23**) af. Træk i den anden ende af forbindelsesslangen (**19**) i inderhuset (**24**) til slangefastgørelsen (**25**) ud. Hold fast i inderhuset (**24**), og skru forbindelsesslangen (**19**) ud.

Hvis du vil **isætte** en ny forbindelsesslange (**19**), skal du holde fast om inderhuset (**24**) og skru den nye forbindelsesslange (**19**) i til anslag. Monter slangeklemmen (**23**) på den anden side af forbindelsesslangen (**19**). Anbring skruenhovedet, så du med en skruetrækker nemt kan efterspænde slangeklemmen (**23**) på slibehovedet (**11**) med et tilspændingsmoment på cirka 2 Nm.

Kundeservice og anvendelsesrådgivning

Kundeservice besvarer dine spørgsmål vedr. reparation og vedligeholdelse af dit produkt samt reservedele. Eksplosionstegninger og oplysninger om reservedele finder du også på: www.bosch-pt.com

Bosch-anvendelsesrådgivningsteamet hjælper dig gerne, hvis du har spørgsmål til produkter og tilbehørsdele.

Produktets 10-cifrede typenummer (se typeskilt) skal altid angives ved forespørgsler og bestilling af reservedele.

Dansk

Bosch Service Center
Telegrafvej 3

2750 Ballerup

På www.bosch-pt.dk kan der online bestilles reservedele eller oprettes en reparations ordre.

Tlf. Service Center: 44898855

Fax: 44898755

E-Mail: vaerktoej@dk.bosch.com

Du finder adresser til andre værksteder på:

www.bosch-pt.com/serviceaddresses

Bortskaffelse

El-værktøj, tilbehør og emballage skal genbruges på en miljøvenlig måde.



Smid ikke el-værktøj ud sammen med det almindelige husholdningsaffald!

Gælder kun i EU-lande:

Iht. det europæiske direktiv 2012/19/EU om affald af elektrisk og elektronisk udstyr skal kasseret elektrisk udstyr indsamles separat og genbruges iht. gældende miljøforskrifter.

Ved forkert bortskaffelse kan elektrisk og elektronisk affald have skadelige virkninger på miljøet og menneskers sundhed på grund af den mulige tilstedeværelse af farlige stoffer.

Svensk

Säkerhetsanvisningar

Allmänna säkerhetsanvisningar för elverktyg

⚠ VARNING Läs alla säkerhetsvarningar, instruktioner och specifikationer som tillhandahålls med detta elverktyg. Fel som uppstår till följd av att instruktionerna nedan inte följts kan orsaka elstöt, brand och/eller allvarliga personskador.

Förvara alla varningar och anvisningar för framtida bruk.

Begreppet Elverktyg hänför sig till nätdrivna elverktyg (med nätsladd) och till batteridrivna elverktyg (sladdlösa).

Arbetsplats säkerhet

- ▶ **Håll ditt arbetsområde rent och väl upplyst.** Ostädade och mörka areor ökar olycksrisken.
- ▶ **Använd inte elverktyget i explosionsfarliga omgivelser när det t.ex. finns brännbara vätskor, gaser eller damm.** Elverktygen alstrar gnistor som kan antända dammet eller gaserna.
- ▶ **Håll under arbetet med elverktyget barn och obehöriga personer på betryggande avstånd.** Om du störs av obehöriga personer kan du förlora kontrollen över elverktyget.

Elektrisk säkerhet

- ▶ **Elverktygets stickpropp måste passa till vägguttaget. Stickproppen får absolut inte förändras. Använd inte adapterkontakter tillsammans med skyddsjordade**

elverktyg. Oförändrade stickproppar och passande väggtag reducerar risken för elstöt.

- ▶ **Undvik kroppskontakt med jordade ytor som t. ex. rör, värmeelement, spisar och kylskåp.** Det finns en större risk för elstöt om din kropp är jordad.
- ▶ **Skydda elverktyg mot regn och våta.** Tränger vatten in i ett elverktyg ökar risken för elstöt.
- ▶ **Missbruka inte nätsladden.** Använd inte nätsladden för att bära eller hänga upp elverktyget och inte heller för att dra stickproppen ur väggtaget. Skadade eller tilltrasslade ledningar ökar risken för elstöt.
- ▶ **När du arbetar med ett elverktyg utomhus använd endast förlängningssladdar som är avsedda för utomhusbruk.** Om en lämplig förlängningssladd för utomhusbruk används minskar risken för elstöt.
- ▶ **Använd ett felströmsskydd om det inte är möjligt att undvika att elverktyget används i fuktig miljö.** Felströmsskyddet minskar risken för elstöt.

Personsäkerhet

- ▶ **Var uppmärksam, kontrollera vad du gör och använd elverktyget med förnuft.** Använd inte ett elverktyg när du är trött eller om du är påverkad av droger, alkohol eller mediciner. Under användning av elverktyg kan även en kort ouppmärksamhet leda till allvarliga kroppsskador.
- ▶ **Använd personlig skyddsutrustning. Använd alltid skyddsglasögon.** Användning av personlig skyddsutrustning, som t. ex. dammfiltermask, halkfria säkerhetsskor, skyddshjälm och hörselskydd, som är anpassade för användningsområdet, reducerar risken för kroppsskada.
- ▶ **Undvik oavsiktlig igångsättning. Kontrollera att elverktyget är fränkopplat innan du ansluter stickproppen till väggtaget och/eller ansluter/tar bort batteriet, tar upp eller bär elverktyget.** Om du bär elverktyget med fingret på strömställaren eller ansluter påkopplat elverktyg till nätströmmen kan olycka uppstå.
- ▶ **Ta bort alla inställningsverktyg och skruvnycklar innan du startar elverktyget.** Ett verktyg eller en nyckel i en roterande komponent kan medföra kroppsskada.
- ▶ **Undvik onormala kroppsställningar. Se till att du alltid står stadigt och håller balansen.** I detta fall kan du lättare kontrollera elverktyget i oväntade situationer.
- ▶ **Bär lämpliga arbetskläder. Bär inte löst hängande kläder eller smycken. Håll håret och kläderna borta från rörliga delar.** Löst hängande kläder, långt hår och smycken kan dras in av roterande delar.
- ▶ **När elverktyg används med dammsugnings- och -uppsamlingsutrustning, se till att dessa är rätt monterade och används på korrekt sätt.** Användning av dammsugning minskar de risker damm orsakar.
- ▶ **Låt inte vanan att ofta använda verktygen göra att du blir slarvig och ignorerar verktygets säkerhetsprinciper.** En vårdslös åtgärd kan leda till allvarlig personskada inom bråkdelen av en sekund.

Korrekt användning och hantering av elverktyg

- ▶ **Överbelasta inte elverktyget. Använd rätt elverktyg för det jobb du tänker göra.** Med ett lämpligt elverktyg kan du arbeta bättre och säkrare inom angivet effektområde.
- ▶ **Ett elverktyg med defekt strömställare får inte längre användas.** Ett elverktyg som inte kan kopplas in eller ur är farligt och måste repareras.
- ▶ **Dra stickproppen ur väggtaget och/eller ta bort batteriet, om det kan tas ut ur elverktyget, innan inställningar utförs, tillbehörsdelar byts ut eller elverktyget lagras.** Denna skyddsåtgärd förhindrar oavsiktlig inkoppling av elverktyget.
- ▶ **Förvara elverktygen oåtkomliga för barn. Låt elverktyget inte användas av personer som inte är förtrogna med dess användning eller inte läst denna anvisning.** Elverktygen är farliga om de används av oerfarna personer.
- ▶ **Underhåll elverktyg och tillbehör omsorgsfullt. Kontrollera att rörliga komponenter fungerar felfritt och inte kärvar, att komponenter inte brustit eller skadats och kontrollera orsaker som kan leda till att elverktygets funktioner påverkas menligt. Låt skadade delar repareras innan elverktyget tas i bruk.** Många olyckor orsakas av dåligt skötta elverktyg.
- ▶ **Håll skärverktygen skarpa och rena.** Omsorgsfullt skötta skärverktyg med skarpa egg kommer inte så lätt i kläm och går lättare att styra.
- ▶ **Använd elverktyget, tillbehör, insatsverktyg osv. enligt dessa anvisningar. Ta hänsyn till arbetsvillkoren och arbetsmomenten.** Om elverktyget används på ett sätt som det inte är avsett för kan farliga situationer uppstå.
- ▶ **Håll handtag och greppytor torra, rena och fria från olja och fett.** Hala handtag och greppytor ger ingen säker hantering och kontroll över verktyget i oväntade situationer.

Service

- ▶ **Låt endast kvalificerad fackpersonal reparera elverktyget och endast med originalreservdelar.** Detta garanterar att elverktygets säkerhet upprätthålls.

Säkerhetsanvisningar för slipar

- ▶ **Använd endast elverktyget för torrslipning.** Tränger vatten in i ett elverktyg ökar risken för elstöt.
- ▶ **Varning för brand! Undvik överhettning av slipgodset och slipen. Töm alltid stoftbehållaren innan du tar en arbetspaus.** Slipdamm i dammpåsen, mikrofiltret, papperssacken (eller i filtersäcken resp. dammsugarfiltret) kan självantända under ogynnsamma förhållanden. Risken är speciellt stor när slipstofvet är uppblandat med lack-, polyuretanrester eller andra kemiska ämnen och slipgodset är hett efter en lång tids arbete.
- ▶ **Vänta tills elverktyget stannat helt innan du lägger bort det.**

- ▶ **Säkra arbetsstycket.** Ett arbetsstycke som är fastspänt i en uppspänningsanordning eller ett skruvstycke hålls säkrare än med handen.
- ▶ **Håll i elverktyget stadigt med båda händerna och stå stadigt.** Elverktyget kan med två händer styras säkrare.
- ▶ **Anslut elverktyget till ett på föreskrivet sätt jordat strömnät.** Uttag och förlängningskabel måste ha en funktionsduglig skyddsledare.

Produkt- och prestandabeskrivning



Läs igenom alla säkerhetsanvisningar och instruktioner. Fel som uppstår till följd av att säkerhetsinstruktionerna och anvisningarna inte följts kan orsaka elstöt, brand och/eller allvarliga personskador.

Beakta bilden i den främre delen av bruksanvisningen.

Ändamålsenlig användning

Elverktyget är avsett för torrslipning av spacklade gipsväggar, tak och väggar inomhus och utomhus samt för borttagning av färg, limrester och puts.

Illustrerade komponenter

Numreringen av komponenterna hänvisar till illustration av elverktyget på grafiksida.

- (1) Reglage sugeffekt
- (2) Varvtalsreglage
- (3) På-/av-strömbrytare
- (4) Handtag (isolerad greppyta)
- (5) Utsugsslang^{a)}
- (6) Utblåsningsstuts
- (7) Grepp
- (8) Säkringskrok
- (9) Spännspak
- (10) Förlängningsrör
- (11) Sliphuvud
- (12) Spärr borstsegment
- (13) Inställningsspak sugkraft
- (14) Slippapper^{a)}
- (15) Dyna
- (16) Skruv för sliprondell
- (17) Sliprondell
- (18) Borstsegment
- (19) Anslutningsslang
- (20) Sliprondellsfäste
- (21) Excenterskruv
- (22) Slang-/kabelklämma^{a)}
- (23) Slangklämma
- (24) Inre hölje

(25) Slangfäste

- a) I bruksanvisningen avbildat och beskrivet tillbehör ingår inte i standardleveransen. I vårt tillbehörprogram beskrivs allt tillbehör som finns.

Tekniska data

Tak- och väggslip		GTR 550 GTR 55-225
Artikelnummer		3 601 GD4 0..
Inställning av varvtal		●
Konstantelektronik		●
Mjukstart		●
Nominell ingångseffekt	W	550
Obelastat varvtal n_0	varv/min	340-910
Sliprondell-Ø	mm	215
Slippapper-Ø	mm	225
Diameter dammsug	mm	45/35
Längd kortversion (utan förlängningsrör)	m	1,1
Längd standardversion (med 1 förlängningsrör) ^{A)}	m	1,7
Längd lång version (med 2 förlängningsrör)	m	2,3
Vikt enligt EPTA-Procedure 01:2014		
- Kortversion	kg	4,1
- Standardversion	kg	4,8
Skyddsklass		⊕/I

A) Standardleverans

Uppgifterna gäller för en märkspänning på [U] 230 V. Vid avvikande spänning och för utföranden i vissa länder kan uppgifterna variera.

Buller-/vibrationsdata

Bullervärden beräknade enligt **EN 62841-2-4**.

Den A-klassade bullernivån hos elverktyg ligger typiskt på: bullertrycknivå **84 dB(A)**; bullernivå **95 dB(A)**. Osäkerhet $K = 3$ dB.

Bär hörselskydd!

Totala vibrationsvärden a_{hv} (vektorsumma för tre riktningar) och osäkerhet K beräknad enligt **EN 62841-2-4**:

$$a_{hv} < 2,5 \text{ m/s}^2, K = 1,5 \text{ m/s}^2,$$

Den vibrationsnivå och det bullervärde som anges i dessa anvisningar har uppmätts enligt en mätmetod som normerats och kan användas för att jämföra elverktyg med varandra. Mätmetoden är även lämplig för preliminär bedömning av vibrations- och bullernivån.

Den angivna vibrations- och bullernivån representerar den huvudsakliga användningen av elverktyget. Om däremot elverktyget används för andra ändamål, med andra insatsverktyg eller inte underhållits ordentligt kan vibrations- och bullernivån avvika. Då kan vibrations- och bullernivån under arbetsperioden öka betydligt under hela arbetstiden.

För en exakt bedömning av vibrations- och bullernivån bör även de tider beaktas när elverktyget är avstängt eller är

igång, men inte används. Detta reducerar vibrations- och bullerbelastningen för den totala arbetsperioden betydligt. Bestäm extra säkerhetsåtgärder för att skydda operatören mot vibrationernas inverkan t. ex.: underhåll av elverktyget och insatsverktygen, att hålla händerna varma, organisation av arbetsförlöppen.

Montage

- **Dra stickproppen ur nätuttaget innan arbeten utförs på elverktyget.**

Byta slippapper (se bild A)

För att ta av slippappret (14) lyfter du det i sidan och drar av det från dynan (15).

Ta bort smuts och damm från dynan (15), t. ex. med en pensel, innan du sätter på ett nytt slippapper.

Dynans (15) yta består av ett kardborrfäste så att slippappren kan fästas enkelt och snabbt.

Tryck slippappret (14) mot dynans (15) undersida.

För optimalt dammsug, se till att utstansningarna i slippappret (14) stämmer överens med hålen i dynan (15) och i slipprondellen (17).

Observera: vid användning av **medelhård slipprondell** (tillbehör) behövs ingen dyna (15). Slippappret (14) sätts fast direkt på slipprondellen (17). I övrigt utförs byte enligt nedan.

Val av slipprondell

<p>Sats slipprondell mjuk^{A)} (2 608 000 766)</p>	<ul style="list-style-type: none"> – För universell användning på jämna och välvda ytor – Satsen består av en mjuk slipprondell och en dyna (2 608 000 765). Slipprondellen får endast användas tillsammans med dynan.
<p>Slipprondell medelhård (2 608 000 764)</p>	<ul style="list-style-type: none"> – Hög avverkning, perfekt för hård puts och borttagning av gammal väggfärg – För användning på jämna ytor – Optimalt dammsug underlättar arbetet vid användning av en dammsugare.

A) Standardleverans

Byta ut dynan (se bild A)

Vid användning av den mjuka slipprondellen (standard) måste alltid en dyna (15) användas.

För att ta av dynan (15) lyfter du den i sidan och drar av den från slipprondellen (17).

Ta bort smuts och damm från slipprondellen (17), t. ex. med en pensel, innan du sätter på en ny dyna.

Slipprondellens (17) yta består av ett kardborrfäste så att dynan kan fästas enkelt och snabbt.

Tryck dynan (15) fast på undersidan av slipprondellen (17).

För optimalt dammsug, se till att utstansningarna i dynan (15) stämmer överens med hålen i slipprondellen (17).

Byta slipprondell (se bild B)

Anmärkning: Byt omedelbart ut skadade sliptallrikar (17).

Dra av slippappret (14) och dynan (15). Skruva ut skruven (16) helt och hållet och ta av slipprondellen (17). Sätt på den nya slipprondellen (17) och dra åt skruven igen.

Anmärkning: Kontrollera vid påsättning av sliptallriken att medbringarens kuggning griper tag i sliptallrikens urtagningar.

Anmärkning: En skadad sliptallrik får bara bytas av en auktoriserad kundtjänst för Bosch elverktyg.

Sätta i/ta ut förlängningsrör (se bild C–D)

Använd endast förlängningsrör (10) vid behov: vid arbete utan förlängningsrör minskar den kraften som behövs för slipning.

Observera: max 2 förlängningsrör får användas.

Lossa anslutningen mellan sliphuvud/grepp/förlängningsrör (se bild C):

- ⚙️ Öppna spännspaken (9).
- 🛠️ Öppna låshaken (8).
- 🔄 Dra isär delarna.

Sätta ihop sliphuvud/grepp/förlängningsrör (se bild D):

- 🛠️ Skjut in sliphuvud, (11), grepp (7) och förlängningsrör (10) i varandra enligt önskemål.
- 🛠️ Stäng låshaken (8).
- 🛠️ Tryck på spännspaken (9) så att den står i rätt vinkel mot sliphuvudet (11), greppet (7) och förlängningsröret (10).
- 🛠️ Dra åt excenterskruven (21).
- 🛠️ Stäng spännspaken (9).

Kontrollera alltid om alla anslutningsdelar är säkrade och sitter stadigt med låshaken (8) och spännspaken (9).

Damm-/spånutsugning

Damm från olika material kan vara hälsovådligt. Beröring eller inandning av dammet kan orsaka allergiska reaktioner och/eller andningsbesvär hos användaren eller personer som uppehåller sig i närheten.

Vissa typer av damm är cancerframkallande.

- Använd om möjligt en för materialet lämplig dammsugning.
- Se till att arbetsplatsen är väl ventilerad.
- Bär alltid ett andningskydd i filterklass P2.

Extern utsugning

Sätt in utsugsslangen (5) i utblåsningsstutsen (6) på greppet (7).

Anslut sugslangen (5) till en sug (tillbehör).

Sugen måste vara lämplig för det material som ska bearbetas.

Använd en specialsug för att suga hälsovådligt och cancerframkallande eller torrt damm.

Använd utsugget GAS 35 L/M AFC eller GAS 55 L/M AFC för större ytor eftersom de garanterar den kontinuerliga sugeffekt som krävs.

Vid arbeten på lodräta ytor håller du elverktyget så att utsugsslangen pekar nedåt.

Montera/demontera slang-/kabelklämma (se bild E)

Fäll slang-/kabelklämman (22) över utsugsslangen (5). Sätt in elkabeln i slang-/kabelklämmans spår.

Vid demontering, dra av slang-/kabelklämman (22) från utsugsslangen (5) och dra ut elkabeln ur slang-/kabelklämman.

Drift

Driftstart

- **Beakta nätspänningen! Kontrollera att strömkällans spänning överensstämmer med uppgifterna på**

Användningsöversikt

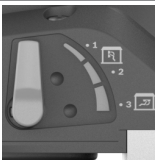
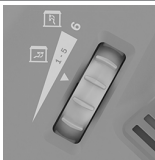
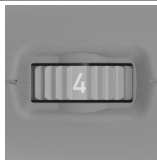
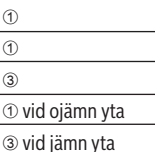
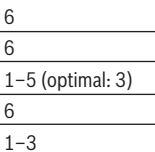
Spackel-/gips hårdhet	Vägg/tak	Inre/ytte luftström	Sugeffekt	Varvtalssteg	Kornstorlek slippapper
Mycket mjuk/mjuk	Vägg/tak		6	2-4	Från P180
Medelhård	Vägg		6	4-6	Från P120
	Tak		1-5 (optimal: 3)		
Mycket hård	Vägg/tak		6	4-6	Från P100
			1-3		

Arbetsanvisningar

- **Dra stickproppen ur nätuttaget innan arbeten utförs på elverktyget.**
- **Vänta tills elverktyget stannat helt innan du lägger bort det.**
- **Lägg inte elverktyget på sidan.** Sliprondellen kan bli permanent missformad.
- **Elverktyget är inte avsett för stationär drift.** Det får t.ex. inte skruvas fast i ett skruvstycke eller fästas i en arbetsbänk.

Slipa ytor

Sätt på elverktyget, placera det med hela slipytan på det underlag som skall bearbetas och förflytta det med måttligt tryck över arbetsstycket.

Avverkningseffekten och slipbildningen är i hög grad beroende av valt slippapper, hastighet och anliggningsstryck.

elverktygets typskylt. Elverktyg märkta med 230 V kan även anslutas till 220 V.

Förval av varvtal

Med reglaget för varvtalsförval (2) kan du välja det varvtal du behöver, även under drift. Högre siffra innebär högre varvtal, lägre siffra ett lägre varvtal.

Konstantelektroniken håller varvtalet på tomgång och belastningen nästan konstant och säkerställer en jämn arbetsprestanda.

Den elektroniska mjukstarten begränsar vridmomentet vid påslagning och ökar motorns livslängd.

In- och urkoppling

- **Se till att du kan manövrera på-/av-strömbrytaren utan att släppa handtaget.**

För att **starta** elverktyget, skjut på-/avknappen (3) framåt så att "1" visas på knappen.

För att **stänga av** elverktyget, skjut på-/avknappen (3) bakåt så att "0" visas på knappen.

Endast felfria slipblad ger en god slipeffekt och skonar samtidigt elverktyget.

Ett jämnt anliggningsstryck förlänger slipbladens livslängd.

Ett kraftigt ökat anliggningsstryck ger inte en högre slipeffekt utan ett ökat slitage på elverktyget och slipbladet.

Ett slipblad, som använts för slipning av metall får inte längre användas för andra material.

Använd endast originaltillbehör från **Bosch**.

Kantnära slipning (se bild F-G)

Tack vare det avtagbara borstsegmentet kan du reducera avståndet i sidled mellan vägg/tak och sliprondell.

– Håll spärren (12) på borstsegmentet (18) intryckt.



– Vrid borstsegmentet (18) framåt och ta av det.

– För att **sätta in** hakar du borstsegmentet (18) på motstående sida av spärren (12) och vrider den mot sliphuvudet (11) tills det hakar fast.

Inställning av den inre/ytte luftströmmen

Beroende på undertryckets höjd kan den upplevda vikten av verktyget reduceras.

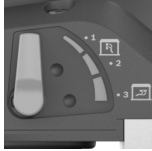
Du kan växla mellan olika typer av luftström beroende på användning. Vrid inställningsspaken sugkraft (13) till en av dess tre positioner.

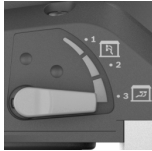
Brytarposition	Typ av luftström	Användning
	① Extern luftström	Perfekt för slipning av väggar med hög sliphastighet och utan undertryck
	② Blandning av extern och intern luftström	Medelhög slipeffekt med undertryck
	③ Blandning av extern och intern luftström	Perfekt för slipning av innertak, med låg sliphastighet, men högt undertryck (sugkraft) för lägre upplevd vikt

Ställa in sugeffekten

Du kan ställa in sugeffekten så att du kan behålla jämvikten mellan sliphastighet och sugeffekt. Regleringen kan endast ske när den inre luftströmmen är aktiverad (position ③ i tabellen ovan).

Anpassa utsugseffekten med reglaget (1):

- 1–5: låg till hög sugkraft, lämplig för slipning av tak
- 6: högsta sugkraft, lämplig för slipning av väggar

Börja med en låg sugeffekt (läge 1) och öka den långsamt tills du känner ett anliggningsstryck.

En hög sugeffekt möjliggör mindre uttröttande arbete på tak och väggar. Om sugeffekten är för hög kan elverket börja skaka och bli svårt att styra.

Fel – orsaker och åtgärder

Orsak	Åtgärd
Tak- och väggslipmaskinen går inte jämnt eller hoppar på ytan.	
Sugeffekten är för hög.	Reducera sugeffekten eller växla vid behov till yttre utsug.
Spackelmaterialet/underlaget är hårt.	Reducera sugeffekten eller växla vid behov till yttre utsug. Reducera hastigheten.
Avverkningen av materialet är för kraftig.	

Orsak	Åtgärd
Tak- och väggslipmaskinens hastighet är för hög.	Reducera hastigheten.
Sugeffekten hos tak- och väggslipmaskinen är för hög.	Reducera sugeffekten eller växla till yttre utsug.
Spackelmaterialet har en hög andel fyllnadsmedel eller är mycket mjukt.	Aktivera externt utsug, ställ in reglaget för sugeffekt på nivå 6, reducera hastigheten i extrema fall.
Kornstorleken är för grov.	Använd ett slippapper med finare kornstorlek.
Ytkvaliteten är inte optimal.	
Kornstorleken är för grov.	Använd ett slippapper med finare kornstorlek.
Spackelmaterialets torktid har inte observerats.	Beakta tillverkarens tekniska produktblad och rekommendationer.
Sugeffekten är för hög.	Reducera sugeffekten.
Spackelmaterialet har en hög andel fyllnadsmedel eller är mycket mjukt.	Använd ett slippapper med finare kornstorlek.
Elverket har satts mot ytan medan det var igång (repor).	Sätt an elverket och slå först därefter på det. Arbeta alltid med det avtagbara borstsegmentet om du ska arbeta på stället.

Ytan blir repig.

Den hårda slipondellen har satts snett mot ytan.	Använd mjuk slipondell med dyna.
Vid mycket mjukt spackelmateriale är slipondellen för hård eller kornstorleken för grov.	Använd mjuk slipondell med dyna. Välj en finare kornstorlek.

Sugeffekten är otillräcklig.

Sugeffekten hos utsuget är för lågt.	Öka utsugets sugkraft.
Tak- och väggslipmaskinens hastighet är för hög.	Reducera hastigheten.
Det inre utsuget hos tak- och väggslipmaskinen är för lågt.	Reducera sugeffekten eller växla till yttre utsug.
Spackelmaterialet har en hög andel fyllnadsmedel eller är mycket mjukt.	Aktivera externt utsug, ställ in reglaget för sugeffekt på nivå 6, reducera hastigheten i extrema fall.
Dammsugarens huvudfilter är blockerat/igensatt.	Rengör filtret regelbundet: – Alternativ 1: ställ in sugkraften till maximal effekt. Täck över munstycket, utsugslangens öppning eller utsugsöppningen med handflatan i 10 sekunder tills den

Orsak	Åtgärd
	automatiska rengöringen startar. – Alternativ 2: rengör filterelementet mekaniskt (utsug). – Alternativ 3: kontrollera filterelementet med avseende på skador och blockering. Byt ut filterelementet regelbundet.
En filtpåse används.	Använd en engångsdampåse.
Utsugsslangen är igensatt eller böjd.	Ta bort blockeringen eller åtgärda böjningen.
Dammsugarens dammbehållare är full.	Töm dammsugarens dammbehållare.

Underhåll och service

Underhåll och rengöring

- **Dra stickproppen ur nätuttaget innan arbeten utförs på elverktyget.**
- **Håll elverktyget och dess ventilationsöppningar rena för bra och säkert arbete.**

Om nätsladden för bibehållande av verktygets säkerhet måste bytas ut, ska byte ske hos **Bosch** eller en auktoriserad serviceverkstad för **Bosch** elverktyg.

Byta ut anslutningsslangen (se bild H)

För att **ta bort** anslutningsslangen (19) lossar du skruvarna från slangklämman (23) med en skruvmejsel och lyfter av slangklämman (23) med anslutningsslangen (19). Ta av slangklämman (23). I andra änden av anslutningsslangen (19) drar du ut det inre höljet (24) för slangfästet (25). Håll fast det inre höljet (24) och skruva ur anslutningsslangen (19).

För att **sätta in** en ny anslutningsslang (19) håller du fast det inre höljet (24) och skruvar in den nya anslutningsslangen (19) tills det tar stopp. Montera slangklämman (23) på den andra änden av anslutningsslangen (19). Positionera skruvhuvudet så att du utan problem kan dra åt slangklämman (23) på sliphuvudet (11) med ett vridmoment på ca 2 Nm.

Kundtjänst och applikationsrådgivning

Kundservicen ger svar på frågor beträffande reparation och underhåll av produkter och reservdelar. Explosionsritningar och informationer om reservdelar hittar du också under:

www.bosch-pt.com

Boschs applikationsrådgivnings-team hjälper dig gärna med frågor om våra produkter och tillbehören till dem.

Ange alltid vid förfrågningar och reservdelsbeställningar det 10-siffriga produktnumret som finns på produktens typskylt.

Svenska

Bosch Service Center
Telegrafvej 3
2750 Ballerup
Danmark
Tel.: (08) 7501820 (inom Sverige)
Fax: (011) 187691

Du hittar fler kontaktuppgifter till service här:

www.bosch-pt.com/serviceaddresses

Avfallshantering

Elverktyg, tillbehör och förpackning ska omhändertas på miljövänligt sätt för återvinning.

Släng inte elverktyg bland hushållsavfallet!



Endast för EU-länder:

Enligt det europeiska direktivet 2012/19/EU om förbrukade elektriska och elektroniska apparater och dess omsättning i nationell rätt måste obrukbara elverktyg omhändertas separat och på ett miljövänligt sätt lämnas in för återvinning. Vid felaktig avfallshantering kan elektriska och elektroniska apparater orsaka skador på hälsa och miljö på grund av potentiellt farliga ämnen.

Norsk

Sikkerhetsanvisninger

Generelle sikkerhetsanvisninger for elektroverktøy

⚠ ADVARSEL Les alle sikkerhetsanvisningene, instruksjonene, illustrasjonene og spesifikasjonene som følger med dette elektroverktøyet.

Manglende overholdelse av anvisningene nedenfor kan medføre elektrisk støt, brann og/eller alvorlige personskader.

Ta godt vare på alle advarslene og all informasjonen.

Med begrepet "elektroverktøy" i advarslene menes nettdrevne (med ledning) elektroverktøy eller batteridrevne (uten ledning) elektroverktøy.

Sikkerhet på arbeidsplassen

- **Sørg for at arbeidsplassen til enhver tid er ryddig og har god belysning.** Rot eller dårlig lys innebærer stor fare for uhell.
- **Bruk ikke elektroverktøy i eksplosjonsfarlige omgivelser, for eksempel der det finnes brennbare væsker, gasser eller støv.** Elektroverktøy lager gnister som kan antenne støv eller damp.

- **Hold barn og andre personer unna når et elektroverktøy brukes.** Hvis du blir forstyrret under arbeidet, kan du miste kontrollen over elektroverktøyet.

Elektrisk sikkerhet

- **Støpselet til elektroverktøyet må passe i stikkontakten. Støpselet må ikke endres på noen måte. Bruk ikke adapterstøpsler sammen med jordede elektroverktøy.** Bruk av støpsler som ikke er forandret på og passende stikkontakter, reduserer risikoen for elektrisk støt.
- **Unngå kroppskontakt med jordede overflater som rør, radiatorer, komfyrer og kjøleskap.** Det er større fare for elektrisk støt hvis kroppen din er jordet.
- **Elektroverktøy må ikke utsettes for regn eller fuktighet.** Dersom det kommer vann i et elektroverktøy, øker risikoen for elektriske støt.
- **Ikke bruk ledningen til andre formål enn den er beregnet for. Bruk aldri ledningen til å bære eller trekke elektroverktøyet eller koble det fra strømforsyningen. Hold ledningen unna varme, olje, skarpe kanter eller deler som beveger seg.** Med skadede eller sammenfiltrede ledninger øker risikoen for elektrisk støt.
- **Når du arbeider utendørs med et elektroverktøy, må du bruke en skjøteledning som er egnet for utendørs bruk.** Når du bruker en skjøteledning som er egnet for utendørs bruk, reduseres risikoen for elektrisk støt.
- **Hvis det ikke kan unngås å bruke elektroverktøyet i fuktige omgivelser, må du bruke en jordfeilbryter.** Bruk av en jordfeilbryter reduserer risikoen for elektrisk støt.

Personsikkerhet

- **Vær oppmerksom, følg med på det du gjør og utvis sunn fornuft når du arbeider med et elektroverktøy. Ikke bruk elektroverktøy når du er trøtt eller er påvirket av alkohol eller andre rusmidler eller medikamenter.** Et øyeblikks uoppmerksomhet ved bruk av elektroverktøyet kan føre til alvorlige personskader.
- **Bruk personlig verneutstyr. Bruk alltid øyebeskyttelse.** Bruk av egnet personlig sikkerhetsutstyr som støvmaske, sklisiske arbeidssko, hjelm eller hørselvern reduserer risikoen for skader.
- **Unngå utilsiktet start. Forviss deg om at elektroverktøyet er slått av før du kobler det til strømkilden og/eller batteriet, løfter det opp eller bærer det.** Hvis du holder fingeren på bryteren når du bærer elektroverktøyet eller kobler elektroverktøyet til strømmen i innkoblet tilstand, kan dette føre til uhell.
- **Fjern innstillingsverktøy eller skrunøkler før du slår på elektroverktøyet.** Et verktøy eller en nøkkel som befinner seg i en roterende verktøydel, kan føre til personskader.
- **Unngå en unormal kroppsholdning. Sørg for å stå riktig og stødig.** Dermed kan du kontrollere elektroverktøyet bedre i uventede situasjoner.

- **Bruk egnede klær. Ikke bruk vide klær eller smykker. Hold hår og klær unna deler som beveger seg.**

Løstsittende tøy, smykker eller langt hår kan komme inn i deler som beveger seg.

- **Hvis det kan monteres støvavsugs- og -opsamlingsinnretninger, må du forvise deg om at disse er tilkoblet og brukes riktig.** Bruk av et støvavsug reduserer fare på grunn av støv.

- **Selv om du begynner å bli vant til å bruke verktøyet, må du ikke bli uoppmerksom og ignorere sikkerhetsreglene for verktøyet.** En uforsiktig handling kan forårsake alvorlig personskade i løpet av et brøkdels sekund.

Omhyggelig bruk og håndtering av elektroverktøy

- **Ikke overbelast elektroverktøyet. Bruk et elektroverktøy som er beregnet for arbeidsoppgaven.** Med et passende elektroverktøy arbeider du bedre og sikrere i det angitte effektområdet.
- **Ikke bruk elektroverktøyet hvis av/på-bryteren er defekt.** Et elektroverktøy som ikke lenger kan slås av eller på, er farlig og må repareres.
- **Trekk støpselet ut av strømkilden og/eller fjern batteriet (hvis demonterbart) før du utfører innstillinger på elektroverktøyet, skifter tilbehør eller legger bort maskinen.** Disse tiltakene forhindrer en utilsiktet start av elektroverktøyet.
- **Elektroverktøy som ikke er i bruk, må oppbevares utilgjengelig for barn. Ikke la personer som ikke er fortrolige med elektroverktøyet eller ikke har lest disse anvisningene bruke verktøyet.** Elektroverktøy er farlige når de brukes av uerfarne personer.
- **Vær nøye med vedlikeholdet av elektroverktøyet og tilbehøret. Kontroller om bevegelige verktøydeler fungerer feilfritt og ikke klemmes fast, og om deler er brukket eller har andre skader som virker inn på elektroverktøyets funksjon. Få reparert elektroverktøyet før det brukes igjen hvis det er skadet.** Dårlig vedlikeholdte elektroverktøy er årsaken til mange uhell.
- **Hold skjæreverktøyene skarpe og rene.** Godt stelte skjæreverktøy med skarpe skjær setter seg ikke så ofte fast og er lettere å føre.
- **Bruk elektroverktøy, tilbehør, verktøy osv. i henhold til disse anvisningene. Ta hensyn til arbeidsforholdene og arbeidet som skal utføres.** Bruk av elektroverktøy til andre formål enn de som er angitt, kan føre til farlige situasjoner.
- **Hold håndtak og gripeflater tørre, rene og uten olje eller fett.** Glatte håndtak og gripeflater hindrer sikker håndtering og styring av verktøyet i uventede situasjoner.

Service

- **Elektroverktøyet må kun repareres av kvalifiserte fagpersoner og bare med originale reservedeler.** Slik opprettholdes verktøyets sikkerhet.

Sikkerhetsanvisninger for slipemaskiner

- ▶ **Bruk elektroverktøyet bare til tørrsliping.** Dersom det kommer vann i et elektroverktøy, øker risikoen for elektriske støt.
- ▶ **Brannfare! Unngå overoppheting av slipemaskinen og emnet som slipes. Tøm alltid støvbeholderen før pauser fra arbeidet.** Slipestøv i støvposen, mikrofilteret, papirposen (eller i filterposen hhv. filteret til støvsugeren) kan selvantenne ved svært ugunstige betingelser. Faren er ekstra stor hvis slipestøvet blandes med lakk eller polyuretanrester eller andre kjemiske stoffer og emnet er varmt etter langvarig sliping.
- ▶ **Vent til elektroverktøyet er stanset helt før du legger det ned.**
- ▶ **Sikre arbeidsemnet.** Et arbeidsstykke som holdes fast med spenninnetninger eller en skrustikke, holdes sikrere enn med hånden.
- ▶ **Hold elektroverktøyet godt fast med megge hendene under arbeidet, og pass på at du står stødig.** Elektroverktøyet føres sikrere med begge hender.
- ▶ **Elektroverktøyet må kobles til et korrekt jordet strømmett.** Stikkontakt og skjøteledning må være jordet.

Produktbeskrivelse og ytelsestspesifikasjoner



Les sikkerhetsanvisningene og instruksene.

Hvis ikke sikkerhetsanvisningene og instruksene tas til følge, kan det oppstå elektrisk støt, brann og/eller alvorlige personskader.

Se illustrasjonene i begynnelsen av bruksanvisningen.

Forskriftsmessig bruk

Elektroverktøyet er beregnet brukt til tørrsliping av sparklede gipsvegger, tak og vegger inne og ute og til fjerning av maling, limrester og løs puss.

Illustrerte komponenter

Nummereringen av de illustrerte komponentene gjelder for bildet av elektroverktøyet på illustrasjonssiden.

- (1) Hjul for innstilling av sugeeffekt
- (2) Hjul for turtallsinnstilling
- (3) Av/på-bryter
- (4) Håndtak (isolert grepsflate)
- (5) Støvsugerslange^{a)}
- (6) Blåsestuss
- (7) Håndtak
- (8) Sikringskrok
- (9) Spennhåndtak
- (10) Forlengerør
- (11) Slipehode
- (12) Lås for børstedel

(13) Innstillingsspak for sugekraft

(14) Slipeblad^{a)}

(15) Mellompolstring

(16) Skruer for slipeskive

(17) Slipeskive

(18) Børstedel

(19) Forbindelsesslange

(20) Slipeskiveholder

(21) Eksenterskrue

(22) Slange-/kabelklemme^{a)}

(23) Slangeklemme

(24) Innvendig hus

(25) Slangefeste

a) **Illustrert eller beskrevet tilbehør inngår ikke i standardleveransen. Det komplette tilbehøret finner du i vårt tilbehørsprogram.**

Tekniske data

Gipsplatesliper		GTR 550
		GTR 55-225
Artikkelnummer		3 601 GD4 0..
Turtallsinnstilling		●
Konstantelektronikk		●
Mykstart		●
Opptatt effekt	W	550
Tomgangsturtall n ₀	o/min	340–910
Diameter på slipeskive	mm	215
Slipebladdiameter	mm	225
Diameter på støvavsug	mm	45/35
Lengde på kort versjon (uten forlengerør)	m	1,1
Lengde på standardversjon (med 1 forlengerør) ^{A)}	m	1,7
Lengde på lang versjon (med 2 forlengerør)	m	2,3
Vekt i samsvar med EPTA-Procedure 01:2014		
– Kort versjon	kg	4,1
– Standardversjon	kg	4,8
Kapslingsgrad		⊕/I

A) Standardleveransens innhold

Angivelsene gjelder for merkespenning [U] på 230 V. Ved avvikende spenning og på utførelser for bestemte land kan disse angivelsene variere.

Støy-/vibrasjonsinformasjon

Støyemisjon målt i henhold til **EN 62841-2-4**.

Vanlig A-støynivå for elektroverktøyet:

lydtryknivå **84** dB(A); lydeffektnivå **95** dB(A). Usikkerhet K = 3 dB.

Bruk hørselsvern!

Vibrasjon totalt a_h (vektorsum av tre retninger) og usikkerhet K fastsatt i henhold til **EN 62841-2-4**:

$$a_h < 2,5 \text{ m/s}^2, K = 1,5 \text{ m/s}^2,$$

Vibrasjonsnivået og støyemisjonen som er angitt i disse anvisningene er målt i samsvar med en standardisert målemetode og kan brukes til sammenligning av elektroverktøy. Verdiene egner seg også til en foreløpig estimering av vibrasjonsnivået og støyutslippet.

Angitt vibrasjonsnivå og støyutslipp representerer de hovedsakelige bruksområdene til elektroverktøyet. Men hvis elektroverktøyet brukes til andre formål, med andre innsatsverktøy eller utilstrekkelig vedlikehold, kan vibrasjonsnivået og støyutslippet avvike fra det som er angitt. Dette kan føre til en betydelig økning av arbeidstidsrommet.

For en nøyaktig vurdering av vibrasjonsnivået og støyutslippet skal det også tas hensyn til de tidene verktøyet er slått av, eller går, men ikke faktisk er i bruk. Dette kan redusere vibrasjonsnivået og støyutslippet for hele arbeidstidsrommet betraktelig.

Bestem ekstra sikkerhetstiltak til beskyttelse av brukeren mot vibrasjonenes virkning, som for eksempel: Vedlikehold av elektroverktøy og innsatsverktøy, holde hendene varme, organisere arbeidsforløpene.

Montering

- Før alle arbeider på elektroverktøyet utføres må støpselet trekkes ut av stikkontakten.

Skifte slipeblad (se bilde A)

For å ta av slipebladet (14) løfter du det opp på siden og trekker det fra mellompolstringen (15).

Fjern skitt og støv på mellompolstringen (15), for eksempel med en pensel, før du setter på et nytt slipeblad.

Overflaten på mellompolstringen (15) består av borrelåsmateriale, slik at det er enkelt å feste slipeblad med borrelås.

Trykk slipebladet (14) fast mot undersiden av mellompolstringen (15).

For å være sikker på at støvavsugget fungerer optimalt må du sørge for at utsparingene i slipebladet (14) stemmer overens med utsparingene på mellompolstringen (15) og hullene i slipeskiven (17).

Merknad: Når den **middels harde slipeskiven** (brukes), er det ikke behov for mellompolstring (15). Slipebladet (14) festes direkte på slipeskiven (17). Bortsett fra dette skjer utskiftingen som beskrevet her.

Valg av slipeskive

- Sett myk slipeskive^{A)}**
(2 608 000 766)
- Til universalbruk på plane og buede overflater
 - Settet består av en myk slipeskive og en mellompolstring

(2 608 000 765). Slipeskiven må kun brukes med mellompolstring.

- Middels hard slipeskive**
(2 608 000 764)
- Høy materialfjerningskapasitet, ideell til hard puss og til fjerning av gammel veggmalning
 - Til bruk på plane flater
 - Optimal avsgusstøtte letter arbeidet ved bruk av en støvsuger.

A) Standardleveransens innhold

Skifte mellompolstring (se bilde A)

Når den myke slipeskiven (følger med som standard) brukes, må det alltid brukes en mellompolstring (15).

For å ta av mellompolstringen (15) løfter du den opp på siden og trekker den fra slipeskiven (17).

Fjern skitt og støv på slipeskiven (17), for eksempel med en pensel, før du setter på en ny mellompolstring.

Overflaten til slipeskiven (17) består av borrelåsmateriale, slik at det er enkelt å feste mellompolstringen.

Trykk mellompolstringen (15) fast mot undersiden av slipeskiven (17).

For å være sikker på at støvavsugget fungerer optimalt må du sørge for at utsparingene i mellompolstringen (15) stemmer overens med hullene i slipeskiven (17).

Skifte slipeskive (se bilde B)

Merknad: Hvis slipeskiven (17) er skadet, må du skifte den ut umiddelbart.

Trekk av slipebladet (14) og mellompolstringen (15). Skru skruen (16) helt ut, og ta av slipeskiven (17). Sett på den nye slipeskiven (17), og stram skruen igjen.

Merknad: Når du setter på slipeskiven, er det viktig at fortanningen til medbringeren griper inn i utsparingene på slipeskiven.

Merknad: En skadet slipeskiveholder må kun skiftes ut hos et godkjent verksted for Bosch elektroverktøy.

Sette inn / ta ut forlengerrør (se bilde C-D)

Bruk forlengerrørene (10) bare ved behov: Under arbeid uten forlengerrør reduseres kraften som kreves for slipingens betydelig.

Merknad: Maksimalt 2 forlengerrør kan settes inn.

Løsne forbindelsen mellom slipehode/håndtaksdel/forlengerrør (se bilde C):

- ① Åpne spennspaken (9).
- ② Åpne sikringskroken (8).
- ③ Trekk delene som er satt sammen, fra hverandre.

Sette sammen slipehode/håndtaksdel/forlengerrør (se bilde D):

- ④ Skyv slipehodet (11), håndtaksdelen (7) eller forlengerrørene (10) inn i hverandre.
- ⑤ Lukk sikringskroken (8).

- ⑥ Trykk på spennspaken (9) til den står i rett vinkel i forhold til slipehodet (11), håndtaksdelen (7) eller forlengerrøret (10).
- ⑦ Stram eksenterskruen (21) godt.
- ⑧ Lukk spennspaken (9).

Kontroller alltid om forbindelsesdelene er sikret med sikringskrokene (8) og spennpakene (9) og er satt ordentlig sammen.

Støv-/sponavsuging

Støv fra materialer kan være helseskadelig. Berøring eller innånding av støv kan utløse allergiske reaksjoner og/eller åndedrettssykdommer hos brukeren eller personer som befinner seg i nærheten.

Enkelte typer støv regnes som kreftfremkallende.

- Bruk helst et støvavsug som er egnet for dette materialet.
- Sørg for god ventilasjon av arbeidsplassen.
- Bruk alltid støvmaske med filterklasse P2.

Utvendig avsug

Sett sugeslangen (5) i blåsestussen (6) på håndtaksdelen (7).

Koble sugeslangen (5) til en støvsuger (tilbehør).

Støvsugeren må være egnet til materialet som skal bearbeides.

Ved oppsuging av spesielt helsefarlig, kreftfremkallende eller tørt støv må du bruke en spesialstøvsuger.

Til store overflater bruker du støvsugeren GAS 35 L/M AFC eller GAS 55 L/M AFC, ettersom disse garanterer den nødvendige kontinuerlige sugeeffekten.

Ved arbeid på loddrette flater må du alltid holde elektroverktøyet slik at sugeslangen vender ned.

Oversikt over bruksområder

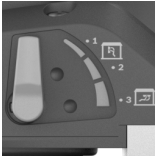
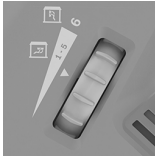
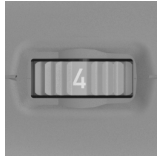
Sparkel/ gipshardhet	Vegg/ tak	Indre/ytre luftstrøm	Sugeeffekt	Turtallstrinn	Grovhet slipepapir
Svært myk / myk	Vegg/tak		6	2–4	Fra P180
Middels hardhet	Vegg Tak		6	4–6	Fra P120
Svært hard	Vegg/tak		6	4–6	Fra P100
		① Hvis overflaten er ujevn ③ Hvis overflaten er jevn	1–3		

Arbeidshenvisninger

- ▶ Før alle arbeider på elektroverktøyet utføres må støpelet trekkes ut av stikkkontakten.

Montere/demonter slange-/kabelklemme (se bilde E)

Legg slange-/kabelklemmen (22) over sugeslangen (5). Sett nettkabelen i kabelsporet til slange-/kabelklemmen.

For å demontere trekker du slange-/kabelklemmen (22) fra sugeslangen (5) og trekker nettkabelen ut av slange-/kabelklemmen.

Bruk

Igangsetting

- ▶ Ta hensyn til strømspenningen! Spenningen til strømkilden må stemme overens med angivelsene på elektroverktøyet typeskilt. Elektroverktøy som er merket med 230 V kan også brukes med 220 V.

Stille inn turtallet

Med hjulet for innstilling av turtallet (2) kan du stille inn nødvendig turtall også under drift. Høyere tall betyr høyt turtall, og lave tall betyr lavt turtall.

Konstantelektronikken holder turtallet så å si konstant under tomgang og last og sikrer jevn effekt.

Den elektroniske mykstarten begrenser dreiemomentet når verktøyet slås på og forlenger motorens levetid.

Inn-/utkobling

- ▶ Kontroller at du kan trykke på av/på-bryteren uten å slippe håndtaket.

For å slå på elektroverktøyet skyver du av/på-bryteren (3) forover, slik at "I" blir synlig på bryteren.

For å slå av elektroverktøyet skyver du av/på-bryteren (3) bakover, slik at "0" blir synlig på bryteren.

- **Elektroverktøyet er ikke egnet for stasjonær bruk.** Det må for eksempel ikke spennes fast i en skrustikke eller festes på en arbeidsbenk.

Sliping av flater

Slå på elektroverktøyet, sett hele verktøyet på underlaget som skal bearbeides og beveg det med moderat trykk over emnet.

Materialfjerningskapasiteten og sliperesultatet avhenger hovedsakelig av slipebladet, det innstilte turtallstrinnet og presstrykket.

Bare feilfrie slipeblad gir gode sliperesultater og skåner elektroverktøyet.

Slipebladene varer lenger hvis du passer på at presstrykket er jevnt.

Hvis det brukes svært høyt presstrykk, fører det til større slitasje på elektroverktøyet og slipebladet, og ikke til at slipekapasiteten blir større.

Bruk ikke et slipeblad som har blitt brukt til bearbeiding av metall, på andre materialer.

Bruk bare originalt **Bosch**-slipetilbehør.

Slipe nær kanter (se bilde F-G)

Med den avtagbare børstedelen kan du redusere avstanden på siden mellom vegg/tak og slipeskive.

- Hold låsen **(12)** til børstedelen **(18)** inntrykt.
- Sving børstedelen **(18)** forover, og ta den av.
- For å **sette den inn** hekter du børstedelen **(18)** fast på den motsatte siden av låsen **(12)** og svinger den mot slipehodet **(11)** til den festes.

Stille inn indre/ytre luftstrøm

Den opplevde vekten på verktøyet kan reduseres avhengig av vakuumnivået.

Alt etter jobben som skal gjøres kan du stille inn forskjellige luftstrømsmoduser. Drei innstillingsspaken for sugekraft **(13)** til en av de 3 posisjonene.

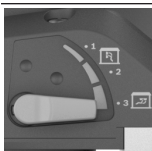
Bryterstilling	Luftstrømstype	Bruk
	① Utvendig luftstrøm	Perfekt til sliping av vegger med høy slipehastighet og uten vakuump
	② Kombinasjon av utvendig og innvendig luftstrøm	Middels slipekapasitet med vakuumpvirkning
	③ Kombinasjon av utvendig og innvendig luftstrøm	Perfekt til taksliping med lav slipehastighet, men mye vakuump (sugekraft) for lav opplevd vekt

Stille inn sugeeffekten

Du kan stille inn sugeeffekten slik at du oppnår ønsket balanse mellom slipehastighet og sugekapasitet. Denne reguleringen er bare mulig når den indre luftstrømmen er aktivert (posisjon ③ i tabellen over).

Tilpass sugeeffekten med reguleringshjulet **(1)**:

- 1–5: lav til høy sugekraft, egnet for sliping av tak
- 6: maksimal sugekraft, egnet for sliping av vegger

Begynn med en lav sugeeffekt (stilling 1), og øk den langsomt til et merkbart presstrykk stilles inn.

Høy sugeeffekt gir mulighet til komfortabel sliping av tak og vegger. For sterk sugeeffekt kan føre til vibrasjoner på elektroverktøyet og gjøre verktøyet vanskeligere å styre.

Feil – Årsak og løsning

Årsak	Løsning
Gipsplatesliperen går ikke jevnt og humper på overflaten.	
Sugevirkningen er for sterk.	Reduser sugeeffekten, eller bytt til utvendig avsug ved behov.
Sparkelmassen eller underlaget er hard(t).	Reduser sugeeffekten, eller bytt til utvendig avsug ved behov. Reduser turtallet.
For mye materiale fjernes.	
Turtallet til gipsplatesliperen er for høyt.	Reduser turtallet.
Sugevirkningen til gipsplatesliperen er for sterk.	Reduser sugevirkningen, eller bytt til utvendig avsug.
Sparkelmassen har for stor fyllstoffandel eller er svært myk.	Slå på det utvendige avsug, still reguleringshjulet for sugeeffekt på trinn 6, og reduser turtallet i ekstreme tilfeller.
Slipemiddelet er for grovt.	Bruk finere slipepapir.
Overflatekvaliteten er ikke optimal.	
Slipemiddelet er for grovt.	Bruk finere slipepapir.
Tørketiden til sparkelmaterialet er ikke overholdt.	Se de tekniske spesifikasjonene og anbefalingene fra produsenten.
Sugevirkningen er for sterk.	Reduser sugeeffekten.
Sparkelmassen har for stor fyllstoffandel eller er svært myk.	Bruk finere slipepapir.
Elektroverktøyet ble satt på overflaten mens det var slått på (det oppstår merker).	Sett elektroverktøyet på underlaget før du slår det på. Når du arbeider på en flate, må du alltid arbeide med den avtagbare børstedelen.

Årsak	Løsning
Det er slipermerker på overflaten.	
Den harde slipeskiven ble satt skrått på overflaten.	Bruk myk slipeskive med mellompolstring.
Hvis sparkelmassen er svært myk, er slipeskiven for hard eller slipemiddelet har for høy grovhet.	Bruk myk slipeskive med mellompolstring. Velg et finere slipemiddel.
Sugevirkningen er utilstrekkelig.	
Sugeeffekten er for lav på støvsugeren.	Øk sugeeffekten på støvsugeren.
Turtallet til gipsplatesliperen er for høyt.	Reduser turtallet.
Det innvendige avsuget på gipsplatesliperen er for lavt.	Reduser avsusgeeffekten, eller skift til utvendig av sug.
Sparkelmassen har for stor fyllstoffandel eller er svært myk.	Slå på det utvendige avsuget, still reguleringshjulet for sugeeffekt på trinn 6, og reduser turtallet i ekstreme tilfeller.
Hovedfilteret til støvsugeren er blokkert/tilstoppet.	Rengjør filterelementet jevnlig: <ul style="list-style-type: none"> – Alternativ 1: Still inn sugekraftreguleringen på maksimal sugeeffekt. Steng dyse-, sugeslange- eller innsugingsåpningen på støvsugeren i 10 sekunder med håndflaten, helt til den automatiske rengjøringen starter. – Alternativ 2: Rengjør filterelementet mekanisk (støvsug). – Alternativ 3: Kontroller filterelementet for skader og tilstopping. Bytt jevnlig til et nytt filterelement.
En støvpose i fleece brukes.	Bruk en støvpose i papir.
Sugeslangen er blokkert eller bøyd.	Fjern blokkeringen, eller rett ut slangen.
Støvsugerens støvbeholder er full.	Tøm støvbeholderen til støvsugeren.

Service og vedlikehold

Vedlikehold og rengjøring

- **Før alle arbeider på elektroverktøyet utføres må støpselet trekkes ut av stikkkontakten.**
- **Hold selve elektroverktøyet og ventilasjonsslissene alltid rene, for å kunne arbeide bra og sikkert.**

Hvis det er nødvendig å skifte ut tilkoblingsledningen, må dette gjøres av **Bosch** eller godkjente **Bosch**-

serviceverksteder, slik at det ikke oppstår fare for sikkerheten.

Bytte forbindelsesslange (se bilde H)

For å **ta av** forbindelsesslangen (**19**) løsner du skruen til slangeklemmen (**23**) med en skrutrekker og løfter av slangeklemmen (**23**) med forbindelsesslangen (**19**). Ta av slangeklemmen (**23**). Trekk ut det indre huset (**24**) til slangefestet (**25**) i den andre enden av forbindelsesslangen (**19**). Hold fast det indre huset (**24**), og skru ut forbindelsesslangen (**19**).

For å **sette inn** en ny forbindelsesslangen (**19**) holder du fast det indre huset (**24**) og skrur den nye forbindelsesslangen (**19**) inn til den stopper. Monter slangeklemmen (**23**) på den andre siden av forbindelsesslangen (**19**). Plasser skruhodet slik at du kuten kraftanstrengelse kan stramme skruklemmen (**23**) på slipehodet (**11**) med et tiltrekkingmoment på ca. 2 Nm med en skrutrekker.

Kundeservice og kundeveiledning

Kundeservice hjelper deg ved spørsmål om reparasjon og vedlikehold av produktet ditt og reservedelene. Du finner også sprengskisser og informasjon om reservedeler på **www.bosch-pt.com**

Boschs kundeveilederteam hjelper deg gjerne hvis du har spørsmål om våre produkter og tilbehør.

Ved alle forespørsler og reservedelsbestillinger må du oppgi det 10-sifrede produktnummeret som er angitt på produktets typeskilt.

Norsk

Robert Bosch AS
Postboks 350
1402 Ski
Tel.: 64 87 89 50
Faks: 64 87 89 55

Du finner adresser til andre verksteder på:

www.bosch-pt.com/serviceaddresses

Deponering

Elektroverktøy, tilbehør og emballasje må leveres inn til miljøvennlig gjenvinning.



Elektroverktøy må ikke kastes i vanlig søppel!

Bare for land i EU:

Jf. det europeiske direktivet 2012/19/EU vedr. gamle elektriske og elektroniske apparater og tilpassingen til nasjonale lover må gammelt elektroverktøy som ikke lenger kan brukes, samles inn og leveres inn til en miljøvennlig resirkulering.

Ikke-forskriftsmessig håndtering av elektrisk og elektronisk avfall kan føre til miljø- og helseskader på grunn av eventuelle farlige stoffer.

Suomi

Turvallisuusohjeet

Yleiset sähkötyökalujen turvaohjeet

VAROITUS Lue kaikki tämän sähkötyökalun mukana toimitetut varoitukset, ohjeet, kuvat ja tekniset tiedot. Alla mainittujen ohjeiden noudattamisen laiminlyönti saattaa aiheuttaa sähköiskun, tulipalon ja/tai vakavaan loukkaantumiseen.

Säilytä kaikki turvallisuusohjeet ja muut ohjeet tulevaisuutta varten.

Turvallisuusohjeissa käytetty käsite "sähkötyökalu" käsittää verkkokäyttöisiä sähkötyökaluja (verkkojohdolla) ja akku-käyttöisiä sähkötyökaluja (ilman verkkojohtoa).

Työpaikan turvallisuus

- **Pidä työskentelyalue puhtaana ja hyvin valaistuna.** Työpaikan epäjärjestys tai valaisemattomat työalueet voivat johtaa tapaturmiin.
- **Älä työskentele sähkötyökalulla räjähdysalttiissa ympäristössä, jossa on palavaa nestettä, kaasua tai pölyä.** Sähkötyökalu muodostaa kipinöitä, jotka saattavat sytyttää pölyn tai höyryn.
- **Pidä lapsi- ja sivulliset loitolla sähkötyökalua käytettäessä.** Voit menettää laitteen hallinnan, jos suuntaat huomiosi muualle.

Sähköturvallisuus

- **Sähkötyökalun pistotulpan tulee sopia pistorasiaan. Pistotulppaa ei saa muuttaa millään tavalla. Älä käytä minkäänlaisia pistorasia-adaptoreita maadoitettujen sähkötyökalujen kanssa.** Alkuperäisessä kunnossa olevat pistotulpat ja sopivat pistorasiat vähentävät sähköiskun vaaraa.
- **Vältä maadoitettujen pintojen, kuten putkien, patteiden, liesien tai jääkaappien koskettamista.** Sähköiskun vaara kasvaa, jos kehosi on maadoitettu.
- **Älä altista sähkötyökalua sateelle tai kosteudelle.** Vedden pääsy sähkötyökalun sisään kasvattaa sähköiskun riskiä.
- **Älä käytä verkkojohtoa väärin. Älä käytä johtoa sähkötyökalun kantamiseen, ripustamiseen tai pistotulpan irrottamiseen pistorasiasta vetämällä. Pidä johto loitolla kuumuudesta, öljystä, terävistä reunoista ja liikkuvista osista.** Vahingoittuneet tai sotkeutuneet johdot kasvattavat sähköiskun vaaraa.
- **Käyttäessäsi sähkötyökalua ulkona käytä ainoastaan ulkokäyttöön soveltuvaa jatkojohtoa.** Ulkokäyttöön soveltuvan jatkojohdon käyttö pienentää sähköiskun vaaraa.
- **Jos sähkötyökalua on pakko käyttää kosteassa ympäristössä, on käytettävä vikavirtasuojakytintä.** Vikavirtasuojakytimen käyttö vähentää sähköiskun vaaraa.

Henkilöturvallisuus

- **Ole valpas, kiinnitä huomiota työskentelyysi ja noudata tervettä järkeä sähkötyökalua käyttäessäsi. Älä käytä mitään sähkötyökalua, jos olet väsynyt tai huumeiden, alkoholin tai lääkkeiden vaikutuksen alaisena.** Hetken tarkkaamattomuus sähkötyökalua käytettäessä saattaa johtaa vakavaan loukkaantumiseen.
- **Käytä henkilökohtaisia suojavarusteita. Käytä aina suojalaseja.** Henkilökohtaisen suojavarustuksen (esim. pölynaamari, luistamattomat turvajalkineet, suojakypärä tai kuulonsuojaimet kulloisenkin tehtävän mukaan) käyttö vähentää loukkaantumisriskiä.
- **Estä tahaton käynnistyminen. Varmista, että käynnistyskytkin on kytketty pois päältä ennen kuin yhdistät työkalun sähköverkkoon ja/tai akkuun, otat työkalun käteen tai kannat sitä.** Jos kannat sähkötyökalua sormi käynnistyskytkimellä tai kytket sähkötyökalun pistotulpan pistorasiaan käynnistyskytkimen ollessa käyntiasennossa, altistat itsesi onnettomuuksille.
- **Poista mahdollinen säätötyökalu tai kiinnitysavain ennen kuin käynnistät sähkötyökalun.** Kiinnitysavain tai säätötyökalu, joka on unohdettu paikalleen sähkötyökalun pyöriivään osaan, saattaa aiheuttaa tapaturman.
- **Vältä kurkottelua. Huolehdi aina tukevasta seisomaseenosta ja tasapainosta.** Näin pystyt paremmin hallitsemaan sähkötyökalun odottamattomissa tilanteissa.
- **Käytä tarkoitukseen soveltuvia vaatteita. Älä käytä löysiä työvaatteita tai koruja. Pidä hiukset ja vaatteet poissa liikkuvien osien ulottuvilta.** Väljäät vaatteet, korut ja pitkät hiukset voivat takertua liikkuviin osiin.
- **Jos laitteissa on pölynpoistoliitäntä, varmista, että se on kytketty oikein ja toimii kunnolla.** Pölynpoistojärjestelmän käyttö vähentää pölyn aiheuttamia vaaroja.
- **Työskentele keskittyneesti ja noudata aina turvallisuusmääräyksiä.** Hetkellisenkin huolimattomuus voi aiheuttaa vakavia vammoja.

Sähkötyökalun käyttö ja huolto

- **Älä ylikuormita laitetta. Käytä kyseiseen työhön tarkoitettua sähkötyökalua.** Sopivan tehoisella sähkötyökalulla teet työt paremmin ja turvallisemmin.
- **Älä käytä sähkötyökalua, jota ei voida käynnistää ja pysäyttää käynnistyskytkimestä.** Sähkötyökalu, jota ei voi enää hallita käynnistyskytkimellä, on vaarallinen ja täytyy korjauttaa.
- **Irrota pistotulppa pistorasiasta ja/tai irrota akku (jos irrotettava) sähkötyökalusta, ennen kuin suoritat säätöjä, vaihdat tarvikkeita tai viet sähkötyökalun varastoon.** Nämä varotoimenpiteet estävät sähkötyökalun tahattoman käynnistymisen.
- **Säilytä sähkötyökalut poissa lasten ulottuvilta, kun niitä ei käytetä. Älä anna sellaisten henkilöiden käyttää sähkötyökalua, joilla ei ole tarvittavaa käyttökoke-musta tai jotka eivät ole lukeneet tätä käyttöohjetta.** Sähkötyökalut ovat vaarallisia, jos niitä käyttävät koke-mattomat henkilöt.

- **Pidä sähkötyökalut ja tarvikkeet hyvässä kunnossa.** Tarkista liikkuvat osat virheellisen kohdistuksen tai jumittumisen varalta. Varmista, ettei sähkötyökalussa ole murtuneita osia tai muita toimintaa häiritseviä vikoja. Jos havaitset vikoja, korjauta sähkötyökalu ennen käyttöä. Monet tapaturmat johtuvat huonosti huolletuista sähkötyökaluista.
- **Pidä leikkausterät terävinä ja puhtaina.** Asianmukaisesti huolletut leikkaustyökalut, joiden leikkausreunat ovat teräviä, eivät jumitu herkästi ja niitä on helpompi hallita.
- **Käytä sähkötyökaluja, tarvikkeita, ruuvauskärkiä jne. näiden ohjeiden, käyttöolosuhteiden ja työtehtävän mukaisesti.** Sähkötyökalun määrätystenvastainen käyttö saattaa aiheuttaa vaaratilanteita.
- **Pidä kahvat ja kädensijat kuivina ja puhtaina (öljytöminä ja rasvattomina).** Jos kahvat ja kädensijat ovat liukkaita, et pysty yllättävissä tilanteissa ohjaamaan ja hallitsemaan työkalua turvallisesti.

Huolto

- **Anna ainoastaan koulutettujen ammattihenkilöiden korjata sähkötyökalusi ja hyväksy korjauksiin vain alkuperäisiä varaosia.** Näin varmistat, että sähkötyökalu säilyy turvallisena.

Hiomakoneiden turvallisuusohjeet

- **Käytä sähkötyökalua vain kuivahiontaan.** Veden pääsy sähkötyökalun sisään aiheuttaa sähköiskuvaaran.
- **Huomio - palovaara! Vältä hiottavan materiaalin ja hiomakoneen ylikuumentumista. Tyhjennä pölysäiliö aina ennen työtauksia.** Pölypussissa, mikro-suodattimissa, paperipussissa (tai pölynimurin pölypussissa tai suodattimissa) oleva hiomapöly saattaa epäsuotuisissa olosuhteissa syttyä itsestään. Erityisen vaarallista on hiomapöly, joka on maalijäämien, polyuretaanijäännösten tai muiden kemiallisten aineiden seassa, ja kun materiaali on kuumunut pitkän työskentelyajan kuluessa.
- **Odota, kunnes sähkötyökalu on pysähtynyt, ennen kuin asetat sen säilytysalustalle.**
- **Varmista työkappaleen kiinnitys.** Kädellä pidettynä työkappale ei pysy luotettavasti paikallaan. Siksi se kannattaa kiinnittää ruuvipenkin tai puristimien avulla.
- **Pidä sähkötyökalusta kunnolla kiinni molemmilla käsillä ja seiso tukevassa asennossa.** Sähkötyökalun ohjaus sujuu luotettavimmin kahdella kädellä.
- **Kytke sähkötyökalu asianmukaisesti maadoitettuun sähköverkkoon.** Pistorasiassa ja jatkojohdossa täytyy olla kunnolla toimiva maadoitus.

Tuotteen ja ominaisuuksien kuvaus



Lue kaikki turvallisuus- ja käyttöohjeet. Turvallisuus- ja käyttöohjeiden noudattamatta jättäminen voi johtaa sähköiskuun, tulipaloon ja/tai vakavaan loukkaantumiseen.

Huomioi käyttöohjeiden etuosan kuvat.

Määräyksenmukainen käyttö

Sähkötyökalu on tarkoitettu paklattujen kipsilevyseinien, siikattojen ja seinien kuivahiontaan sisällä ja ulkona sekä maalipintojen, liimajäämien ja haurastuneiden rappauspintojen poistamiseen.

Kuvatut osat

Kuvattujen osien numerointi viittaa kuvasivulla olevaan sähkötyökalun kuvaan.

- (1) Imutehon säätörengas
- (2) Kierrosluvun säätörengas
- (3) Käynnistyskytkin
- (4) Kahva (eristetty kahvapinta)
- (5) Imuletku^{a)}
- (6) Pölynpoistoputki
- (7) Kahvaosa
- (8) Lukitushaka
- (9) Kiristysvipu
- (10) Jatkoputki
- (11) Hiomapää
- (12) Harjaosan lukitsin
- (13) Imuvoiman säätövipu
- (14) Hiomapyörö^{a)}
- (15) Väliytyyny
- (16) Hiomalautasen ruuvi
- (17) Hiomalautanen
- (18) Harjaosa
- (19) Liitosletku
- (20) Hiomalautasen pidin
- (21) Epäkeskoruuvi
- (22) Letku-/johtopidike^{a)}
- (23) Letkunkiristin
- (24) Sisäpesä
- (25) Letkukiinnitin

a) **Kuvassa näkyvä tai tekstissä mainittu lisätarvike ei kuulu vakiovarustukseen. Koko tarvikevalikoiman voit katsoa tarvikevastostamme.**

Tekniset tiedot

Väliseinien hiomakone		GTR 550
		GTR 55-225
Tuotenumero		3 601 GD4 0..
Kierrosluvun valinta		●
Vakioelektronikka		●
Pehmeä käynnistys		●
Nimellinen ottoteho	W	550
Tyhjäkäyntikierrosluku n_0	min ⁻¹	340–910
Hiomalautasen halkaisija	mm	215
Hiomapyörön halkaisija	mm	225

Väliseinien hiomakone	GTR 550 GTR 55-225	
Pölynpoistoliitännän halkaisija	mm	45/35
Lyhyen version pituus (ilman jatkoputkea)	m	1,1
Normaaliversion pituus (1 jatkoputki) ^{A)}	m	1,7
Pitkän version pituus (2 jatkoputkea)	m	2,3
Paino EPTA-Procedure 01:2014 -ohjeiden mukaan		
- Lyhyt versio	kg	4,1
- Normaaliversio	kg	4,8
Suojausluokka		⊕/I

A) Vakiovarustus

Tiedot koskevat 230 V:n nimellisjännitettä [U]. Tästä poikkeavien jännitteiden ja maakohtaisten mallien yhteydessä nämä tiedot voivat vaihdella.

Melu-/tärinä tiedot

Melupäästöarvot on määritetty standardin **EN 62841-2-4** mukaan.

Sähkötyökalun tyypillinen A-painotettu melutaso: äänenpainetaso **84 dB(A)**; äänenhehotoso **95 dB(A)**. Epävarmuus **K = 3 dB**.

Käytä kuulosuojaimia!

Tärinän kokonaisarvot a_h (kolmen suunnan vektorisumma) ja epävarmuus **K** on määritetty standardin **EN 62841-2-4** mukaan:

$$a_h < 2,5 \text{ m/s}^2, K = 1,5 \text{ m/s}^2$$

Näissä käyttöohjeissa ilmoitetut tärinä- ja melupäästötiedot on mitattu standardissa määritetyn mittausmenetelmän mukaan ja niitä voi käyttää sähkötyökalujen keskinäiseen vertailuun. Ne soveltuvat myös tärinä- ja melupäästöjen alustavaan arviointiin.

Ilmoitetut tärinä- ja melupäästöt vastaavat sähkötyökalun pääasiallisia käyttötapoja. Tärinä- ja melupäästöt saattavat kuitenkin poiketa ilmoitetuista arvoista, jos sähkötyökalua käytetään toisiin töihin, muilla käyttötarvikkeilla tai riittämättömästi huollettuna. Tämä saattaa suurentaa koko työskentelyajan tärinä- ja melupäästöjä huomattavasti.

Tärinä- ja melupäästöjen tarkaksi arvioimiseksi on huomioitava myös ne ajat, jolloin laite on sammutettuna tai tyhjäkäynnillä. Tämä voi vähentää huomattavasti koko työskentelyajan tärinä- ja melupäästöjä.

Määrittele tarvittavat lisävaroitimenpiteet käyttäjän suojelemiseksi tärinän aiheuttamilta haitoilta (esimerkiksi sähkötyökalujen ja käyttötarvikkeiden huolto, käsien pitäminen lämpiminä ja työprosessien organisointi).

Asennus

- **Irrota pistotulppa pistorasiasta ennen kaikkia sähkötyökaluun kohdistuvia töitä.**

Hiomapyörön vaihtaminen (katso kuva A)

Kun haluat irrottaa hiomapyörön **(14)**, nosta sitä reunasta ja vedä se irti välitynnystä **(15)**.

Poista lika ja pöly välitynnystä **(15)** esimerkiksi siveltimellä, ennen kuin asennat uuden hiomapyörön.

Välitynny **(15)** on varustettu tarrakiinnityspinnalla, joka mahdollistaa tarrakiinnitteisen hiomapyörön nopean ja helpon asennuksen.

Paina hiomapyörö **(14)** kunnolla kiinni välitynnyn **(15)** pintaan.

Tarkasta optimaalisen pölynpoiston varmistamiseksi, että hiomapyörön **(14)** reiät ovat kohdakkain välitynnyn **(15)** reikien ja hiomalautasen **(17)** reikien kanssa.

Huomautus: käytettäessä **keskikovaa hiomalautasta** (lisätarvike) ei tarvita välitynnystä **(15)**, koska hiomapyörö **(14)** kiinnitetään suoraan paikalleen hiomalautaseen **(17)**. Muilta osin vaihto tehdään tässä kuvatulla tavalla.

Hiomalautasen valinta

Pehmeän hiomalautasen sarja^{A)}
(2 608 000 766)

- Yleiskäyttöinen lautanen tasaisille ja kaareville pinnoille
- Sarja koostuu pehmeästä hiomalautasesta ja välitynnystä (2 608 000 765). Hiomalautasta saa käyttää vain välitynnyn kanssa.

Keskikova hiomalautanen
(2 608 000 764)

- Tehokkaasti työstävä, ihanteellinen kovan rappauspinnan hiontaan ja vanhan seinämaalipinnan poistamiseen
- Tasaisten pintojen työstöön
- Lautasen optimaalinen imuvoima helpottaa työskentelyä käytettäessä pölynimuria.

A) Vakiovarustus

Välitynnyn vaihtaminen (katso kuva A)

Pehmeällä hiomalautasella (vakiovarustus) tehtävissä töissä on aina käytettävä välitynnystä **(15)**.

Kun haluat irrottaa välitynnyn **(15)**, nosta sitä reunasta ja vedä se irti hiomalautaselta **(17)**.

Poista lika ja pöly hiomalautaselta **(17)** esimerkiksi siveltimellä, ennen kuin asennat uuden välitynnyn.

Hiomalautanen **(17)** on varustettu tarrakiinnityspinnalla, joka mahdollistaa välitynnyn nopean ja helpon asennuksen. Paina välitynny **(15)** kunnolla kiinni hiomalautasen **(17)** pintaan.

Tarkasta optimaalisen pölynpoiston varmistamiseksi, että välitynnyn **(15)** reiät ovat kohdakkain hiomalautasen **(17)** reikien kanssa.

Hiomalautasen vaihtaminen (katso kuva B)

Huomautus: vaihda viallinen hiomalautanen **(17)** välittömästi.

Vedä hiomapyörö (14) ja välityyny (15) irti. Irrota ruuvi (16) kokonaan ja ota hiomalautanen (17) pois. Asenna uusi hiomalautanen (17) paikalleen ja kiristä ruuvi.

Huomautus: varmista hiomalautasen asennuksessa, että vääntiön hammastus tarttuu hiomalautasen uriin.

Huomautus: hiomalautasen viallisen kannattimen saa vaihtaa vain valtuutettu Bosch-sähkötyökalujen huoltokorjaamo.

Jatkoputken asentaminen/irrottaminen (katso kuvat C–D)

Käytä jatkoputkea (10) vain tarvittaessa: ilman jatkoputkea hionta on huomattavasti vaivattomampaa.

Huomautus: laitteessa saa käyttää korkeintaan 2 jatkoputkea.

Hiomapään/kahvaosan/jatkoputken välisen liitoksen avaaminen (katso kuva C):

- ❶ Avaa kiristysvipu (9).
- ❷ Avaa lukitushaka (8).
- ❸ Vedä osat irti toisistaan.

Hiomapään/kahvaosan/jatkoputken välisen liitoksen sulkeminen (katso kuva D):

- ❹ Kytke haluamasi liitoksen mukaan hiomapää (11), kahvaosa (7) tai jatkoputket (10) toisiinsa kiinni.
- ❺ Sulje lukitushaka (8).
- ❻ Paina kiristysvipua (9), kunnes se on suorassa kulmassa hiomapäähän (11), kahvaosaan (7) tai jatkoputkeen (10) nähden.
- ❼ Kiristä epäkeskoruuvi (21).
- ❸ Sulje kiristysvipu (9).

Tarkasta aina, että kaikki liitososat on kiinnitetty ja lukittu lukitushakojen (8) ja lukitusvipujen (9) kanssa.

Pölyn-/purunpoisto

Materiaalien hionnassa syntyvä pöly voi olla haitallista terveydelle. Pölyn koskettaminen tai hengittäminen saattaa aiheuttaa käyttäjälle tai lähellä oleville ihmisille allergisia reaktioita ja/tai hengitystiesairauksia.

Joidenkin pölylaatuojen katsotaan aiheuttavan syöpää.

- Käytä mahdollisuuksien mukaan materiaalille soveltuvaa pölynpoistoa.
- Huolehdi työpisteen tehokkaasta tuuleuksesta.
- Käytä aina P2-suodatinluokan hengityssuojainta.

Pölynpoisto imurilla

Kytke imuletku (5) kahvaosassa (7) olevaan pölynpoistoputkeen (6).

Liitä imuletku (5) pölynimuriin (lisätarvike).

Pölynimurin tulee soveltua työstettävälle materiaalille.

Käytä erikoisimuria terveydelle erittäin vaarallisten, syöpää aiheuttavien tai kuivien pölylaatuojen imurointiin.

Käytä suurten pintojen hionnassa imuria GAS 35 L/M AFC tai GAS 55 L/M AFC, koska nämä mallit takaavat jatkuvasti riittävän suuren imutehon.

Pidä pystysuoria pintoja työstäessäsi sähkötyökalua niin, että imuletku osoittaa alaspäin.

Letku-/johtopidikkeen asentaminen/irrottaminen (katso kuva E)

Kiinnitä letku-/johtopidike (22) imuletkuun (5). Asenna verkkovirtajohto letku-/johtopidikkeen johtouraan.

Kun haluat tehdä irrotuksen, vedä letku-/johtopidike (22) irti imuletkusta (5) ja vedä verkkovirtajohto pois letku-/johtopidikkeestä.

Käyttö

Käyttöönotto

- ▶ **Huomioi verkkojännite! Virtalähteen jännitteen tulee vastata sähkötyökalun laitekilvessä olevia tietoja. 230 V-tunnuksella merkityjä sähkötyökaluja voi käyttää myös 220 V verkoissa.**

Kierrosluvun valinta

Kierrosluvun säätörenkaalla (2) voit valita kierrosluvun myös käytön aikana. Suuret numerot tarkoittavat suurta kierroslukua, pienet numerot pientä kierroslukua.

Vakioelektroniikka pitää kierrosnopeuden lähes samana sekä tyhjäkäynnillä että kuormituksessa ja mahdollistaa siten tasaisen työskentelyn.

Elektroninen pehmeä käynnistys rajoittaa käynnistyksen vääntömomenttia ja pidentää moottorin käyttöikää.

Käynnistys ja pysäytys

- ▶ **Varmista, että voit painaa käynnistyskytkintä irrottamatta otetta kädensijasta.**

Käynnistä sähkötyökalu työntämällä käynnistyskytkintä (3) eteenpäin "I"-asentoon.

Sammuta sähkötyökalu työntämällä käynnistyskytkintä (3) taaksepäin "O"-asentoon.

Käyttökohdekatsaus

Pakkeli-/kipsipinnan koivuus	Seinä/sisäkatto	Sisäinen/ulkoisen ilmavirta	Imuteho	Kierroslukuporras	Hiomapyörön karkeus
Erittäin pehmeä / pehmeä	Seinä/sisäkatto	①	6	2-4	Alkaen P180
Keskikova	Seinä	①	6	4-6	Alkaen P120
	Sisäkatto	③	1-5 (optimaalinen: 3)		
Erittäin kova	Seinä/sisäkatto	① Epätasaisella pinnalla	6	4-6	Alkaen P100
		③ Tasaisella pinnalla	1-3		

Työskentelyohjeita

- **Irrota pistotulppa pistorasiasta ennen kaikkia sähkötyökaluun kohdistuvia töitä.**
- **Odota, kunnes sähkötyökalu on pysähtynyt, ennen kuin asetat sen säilytysalustalle.**
- **Älä aseta sähkötyökalua kyljelleen.** Muuten hiomalautanen voi vääntyä.
- **Sähkötyökalu ei sovi kiinteäasenteiseen käyttöön.** Sitä ei saa kiinnittää esimerkiksi ruuvipuristimeen tai työpenkkiin.

Tasojen hionta

Käynnistä sähkötyökalu ja aseta se koko hiomapinnallaan työstettävää pintaa vasten. Paina konetta kevyesti pintaa vasten ja liikuta sitä työkappaleen päällä.

Tärkeimpiä tekijöitä hiontatehon ja hiontajäljen suhteen ovat työhön valittu hiomapaperi, asetettu kierroslukuporras ja laikan puristusvoima pintaa vasten.

Vain kunnolliset hiomapyöröt varmistavat tehokkaan hionnan ja vähentävät sähkötyökalun kuormitusta.

Paina konetta pintaa vastaan tasaisesti, jotta hiomapyöröt eivät kulu liian nopeasti.

Liian voimakas painaminen ei paranna hiontatehoa, vaan lisää sähkötyökalun ja hiomapyörön kulumista.

Älä käytä metallihiontaan käyttämäsi hiomapyöröä muiden materiaalien hiontaan.

Käytä vain alkuperäisiä **Bosch**-hiomatarvikkeita.

Reunan lähellä hionta (katso kuvat F-G)

Irrotettavan harjaosan ansiosta voit vähentää seinän/sisäkaton ja hiomalautasen kyljen keskinäistä väliä.



- Pidä harjaosan (18) lukitsinta (12) painettuna.
- Käännä harjaosaa (18) etenpäin ja ota se pois.

- Kun haluat tehdä **asennuksen**, kytke harjaosa (18) lukitsimen (12) vastakkaiseen puoleen, ja käännä sitä hiomapyörää (11) kohti, kunnes se lukittuu paikalleen.

Sisäisen/ulkoisen ilmavirran säätäminen

Työkalua voi keventää säätämällä alipainetta.

Voit vaihdella ilmavirtavaihtoehtojen välillä työkalun käyttökohteen mukaan. Käännä 3-asentoinen imuvoiman säätövipu (13) haluamaasi asentoon.

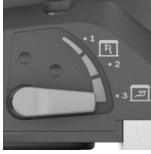
Kytkimen asento	Ilmavirran tyyppi	Käyttö
	① Ulkoinen ilmavirta	Erinomainen valinta seinien nopeaan hiontaan ilman alipainetta
	② Ulkoisen ja sisäisen ilmavirran yhdistelmä	Keskisuuri hiomateho ja alipaine
	③ Ulkoisen ja sisäisen ilmavirran yhdistelmä	Erinomainen valinta sisäkattojen hiontaan, hidas hiontanopeus, mutta suuri alipaine (imuvoima) keveään työskentelyyn

Imuvoiman säätäminen

Voit säätää imuvoimaa niin, että saat asetettua työhön sopivan hiontanopeuden ja imutehon yhdistelmän. Säätö edellyt-

tää, että sisäinen ilmavirta on aktivoitu (kohta ③ ylhäällä olevassa taulukossa).

Säädä imutehoa säätörenkaalla (1):

- 1–5: pieni-/suuritehoinen imuvoima, soveltuu sisäkattojen hiontatöihin
- 6: suurin imuvoima, soveltuu seinien hiontatöihin

Aloita matalalla imuteholla (asento 1) ja lisää tehoa hitaasti, kunnes imuvoima on sopivan suuruinen.

Suuri imuteho mahdollistaa seinien ja sisäkattojen vaivattoman hionnan. Liian suureksi säädetty imuteho saattaa johtaa sähkötyökalun tärinäan ja ohjaamisen vaikeutumiseen.

Viat – syyt ja korjausohjeet

Syy	Korjausohje
Väliseinien hiomakone ei toimi tasaisesti tai huojuu pinnalla.	
Imuvoima on liian suuri.	Vähennä imutehoa tai vaihda tarvittaessa ulkoiseen pölynpoistoon.
Pakkelimateriaali tai alustat ovat liian kovia.	Vähennä imutehoa tai vaihda tarvittaessa ulkoiseen pölynpoistoon. Vähennä kierroslukua.
Työstettävää materiaalia irtoaa liikaa.	
Väliseinien hiomakoneen kierrosluku on liian suuri.	Vähennä kierroslukua.
Väliseinien hiomakoneen imuvoima on liian suuri.	Vähennä imuvoimaa tai vaihda ulkoiseen pölynpoistoon.
Pakkelimateriaalin täyteaineisuus on liian suuri tai materiaali on erittäin pehmeää.	Vaihda ulkoiseen pölynpoistoon, säädä imuvoiman säätörenkas asentoon 6, vähennä ääritapauksissa kierroslukua.
Hiomatarvike on liian karkea.	Käytä karkeudeltaan hienompaa hiomapyörää.
Pintamateriaali ei ole optimaalinen.	
Hiomatarvike on liian karkea.	Käytä karkeudeltaan hienompaa hiomapyörää.
Pakkelimateriaalin kuivumisaikaa ei ole noudatettu.	Huomioi valmistajan tekniset tiedotteet ja suositukset.
Imuvoima on liian suuri.	Vähennä imutehoa.
Pakkelimateriaalin täyteaineisuus on liian suuri tai materiaali on erittäin pehmeää.	Käytä karkeudeltaan hienompaa hiomapyörää.
Käynnissä oleva sähkötyökalu on asetettu pintaa vasten (aiheuttanut uria).	Aseta sähkötyökalu pintaa vasten ja käynnistä moottori vasta sen jälkeen. Jos hiot tasaista pintaa, käytä aina irrotettavaa harjaosaa.
Pintaan on syntynyt hiomauria.	

Syy	Korjausohje
Kova hiomalautanen on asetettu vinossa pintaa vasten.	Käytä pehmeää hiomalautasta välityynyn kanssa.
Erittäin pehmeän pakkelimateriaalin hionnassa hiomalautanen on liian kova tai hiomatarvike on liian karkea.	Käytä pehmeää hiomalautasta välityynyn kanssa. Valitse hienorakeinen hiomatarvike.
Imuvoima on liian heikko.	
Imurin imuteho on liian matala.	Lisää imurin imuvoimaa.
Väliseinien hiomakoneen kierrosluku on liian suuri.	Vähennä kierroslukua.
Väliseinien hiomakoneen sisäinen pölynpoisto on liian heikkoa.	Vähennä imutehoa tai vaihda ulkoiseen pölynpoistoon.
Pakkelimateriaalin täyteaineisuus on liian suuri tai materiaali on erittäin pehmeää.	Vaihda ulkoiseen pölynpoistoon, säädä imuvoiman säätörenkas asentoon 6, vähennä ääritapauksissa kierroslukua.
Pölynimurin pääsuodatin on tukossa.	Puhdista suodatin säännöllisin väliajoin: – Vaihtoehto 1: säädä imuteho maksimiin. Sulje kämmenellä imurin suulake-, imuletku- tai imuaukko 10 sekunnin ajaksi, kunnes automaattinen puhdistus alkaa. – Vaihtoehto 2: puhdista suodatin mekaanisesti (imuroimalla). – Vaihtoehto 3: tarkista suodatin vaurioiden ja tukoksen varalta. Asenna uusi suodatin säännöllisin väliajoin.
Laitteeseen on asennettu kuitukankainen pölypuski.	Käytä jätesäkkiä.
Imuletku on tukossa tai taitunut.	Poista tukos tai suorista taituma.
Imurin pölysäiliö on täynnä.	Tyhjennä imurin pölysäiliö.

Hoito ja huolto

Huolto ja puhdistus

- ▶ **Irrota pistotulppa pistorasiasta ennen kaikkia sähkötyökaluun kohdistuvia töitä.**
- ▶ **Pidä sähkötyökalu ja tuuletusaukot puhtaina luotettavan ja turvallisen työskentelyn varmistamiseksi.**

Jos virtajohto täytyy vaihtaa, turvallisuussyistä tämän saa tehdä vain **Bosch** tai valtuutettu **Bosch**-sähkötyökalujen huoltopiste.

Λιitosletkun vaihtaminen (katso kuva H)

Kun haluat **irrottaa** liitosletkun (19), avaa ruuvitalalla letkunkiristimen (23) ruuvi ja nosta letkunkiristin (23) liitosletkun (19) kanssa pois. Ota letkunkiristin (23) pois. Vedä liitosletkun (19) toisessa päässä olevan letkukiinnittimen (25) sisäpesä (24) irti. Pidä sisäpesää (24) paikallaan ja kierrä liitosletku (19) irti.

Kun haluat **asentaa** uuden liitosletkun (19), pidä sisäpesää (24) paikallaan ja kierrä uusi liitosletku (19) sisään rajoittimeen asti. Asenna letkunkiristin (23) liitosletkun (19) toiselle puolelle. Kohdista ruuvinkanta niin, että voit kiristää helposti ruuvitaltan kanssa letkunkiristimen (23) hiomapään (11) kohdalta n. 2 Nm:n tiukkuuteen.

Asiakaspalvelu ja käyttöneuvonta

Asiakaspalvelu vastaa tuotteesi korjausta ja huoltoa sekä varaosia koskeviin kysymyksiin. Räjätyskuvat ja varaosatieidot ovat myös verkko-osoitteessa: www.bosch-pt.com Bosch-käyttöneuvontatiimi vastaa mielellään tuotteita ja tarvikkeita koskeviin kysymyksiin.

Ilmoita kaikissa kyselyissä ja varaosatilauksissa 10-numeroinen tuotenumero, joka on ilmoitettu tuotteen mallikilvessä.

Suomi

Robert Bosch Oy
Bosch-keskushuolto
Pakkalantie 21 A
01510 Vantaa
Voitte tilata varaosat suoraan osoitteesta www.bosch-pt.fi.
Puh.: 0800 98044
Faksi: 010 296 1838
www.bosch-pt.fi

Muut asiakaspalvelun yhteystiedot löydät kohdasta:

www.bosch-pt.com/serviceaddresses

Hävitys

Sähkötyökalu, lisätarvikkeet ja pakkaukset tulee toimittaa ympäristöystävälliseen uusiokäyttöön.



Älä heitä sähkötyökaluja talousjätteisiin!

Koskee vain EU-maita:

Eurooppalaisen käytöstä poistettuja sähkö- ja elektroniikkalaitteita koskevan direktiivin 2012/19/EU ja sitä vastaavan kansallisen lainsäädännön mukaan käyttökeltvottomat sähkötyökalut tulee kerätä erikseen ja toimittaa ympäristöystävälliseen uusiokäyttöön.

Jos käytöstä poistetut sähkö- ja elektroniikkalaitteet hävitetään epäasianmukaisesti, niiden mahdollisesti sisältämät vaaralliset aineet voivat aiheuttaa haittaa ympäristölle ja ihmisten terveydelle.

Ελληνικά

Υποδείξεις ασφαλείας

Γενικές υποδείξεις ασφαλείας για ηλεκτρικά εργαλεία

ΠΡΟΕΙΔΟΠΟΙΗΣΗ

Διαβάστε όλες τις υποδείξεις ασφαλείας, οδηγίες, εικονογραφήσεις και όλα τα τεχνικά στοιχεία, που συνοδεύουν αυτό το ηλεκτρικό εργαλείο. Αμέλειες κατά την

τήρηση των ακόλουθων υποδείξεων μπορεί να προκαλέσουν ηλεκτροπληξία, πυρκαγιά και/ή σοβαρούς τραυματισμούς.

Φυλάξτε όλες τις προειδοποιητικές υποδείξεις και οδηγίες για κάθε μελλοντική χρήση.

Ο όρος «ηλεκτρικό εργαλείο» που χρησιμοποιείται στις προειδοποιητικές υποδείξεις αναφέρεται σε ηλεκτρικά εργαλεία που τροφοδοτούνται από το ηλεκτρικό δίκτυο (με ηλεκτρικό καλώδιο) καθώς και σε ηλεκτρικά εργαλεία που τροφοδοτούνται από μπαταρία (χωρίς ηλεκτρικό καλώδιο).

Ασφάλεια στο χώρο εργασίας

- ▶ **Διατηρείτε τον χώρο εργασίας καθαρό και καλά φωτισμένο.** Ρύπανση ή σκοτεινές περιοχές προκαλούν ατυχήματα.
- ▶ **Μην εργάζεσθε με το ηλεκτρικό εργαλείο σε περιβάλλον, όπου υπάρχει κίνδυνος έκρηξης, όπως με την παρουσία εύφλεκτων υγρών, αερίων ή σκόνης.** Τα ηλεκτρικά εργαλεία δημιουργούν σπινθηρισμό ο οποίος μπορεί να αναφλέξει τη σκόνη ή τις αναθυμιάσεις.
- ▶ **Όταν χρησιμοποιείτε το ηλεκτρικό εργαλείο, κρατάτε μακριά τα παιδιά και άλλα τυχόν παρευρισκόμενα άτομα.** Σε περίπτωση απόσπασης της προσοχής σας μπορεί να χάσετε τον έλεγχο του εργαλείου.

Ηλεκτρική ασφάλεια

- ▶ **Το φως του ηλεκτρικού εργαλείου πρέπει να ταιριάζει στην πρίζα. Μην τροποποιήσετε το φως με κανέναν τρόπο. Μην χρησιμοποιείτε φως προσαρμογής σε συνδυασμό με γειωμένα ηλεκτρικά εργαλεία.** Αμεταποίητα φως και κατάλληλες πρίζες μειώνουν τον κίνδυνο ηλεκτροπληξίας.
- ▶ **Αποφύγετε την επαφή του σώματός σας με γειωμένες επιφάνειες, όπως σωλήνες, θερμαντικά σώματα (καλοριφέρ), κουζίνες ή ψυγεία.** Όταν το σώμα σας είναι γειωμένο αυξάνεται ο κίνδυνος ηλεκτροπληξίας.
- ▶ **Μην εκθέτετε τα ηλεκτρικά εργαλεία στη βροχή ή στην υγρασία.** Η διείσδυση νερού σ' ένα ηλεκτρικό εργαλείο αυξάνει τον κίνδυνο ηλεκτροπληξίας.
- ▶ **Μην τραβάτε το καλώδιο. Μην χρησιμοποιείτε το καλώδιο για τη μεταφορά ή το τράβηγμα για την αποσύνδεση του ηλεκτρικού εργαλείου. Κρατάτε το καλώδιο μακριά από θερμότητα, λάδι, κοφτερές ακμές ή κινούμενα εξαρτήματα.** Τυχόν χαλασμένα ή περιπλεγμένα ηλεκτρικά καλώδια αυξάνουν τον κίνδυνο ηλεκτροπληξίας.
- ▶ **Όταν εργάζεσθε μ' ένα ηλεκτρικό εργαλείο στην ύπαιθρο, χρησιμοποιείτε καλώδιο επέκτασης (μπαλαντέζα)**

που είναι κατάλληλο και για εξωτερική χρήση. Η χρήση καλωδίων επιμήκυνσης κατάλληλων για υπαίθριους χώρους ελαττώνει τον κίνδυνο ηλεκτροπληξίας.

- ▶ **Όταν η χρήση του ηλεκτρικού εργαλείου σε υγρό περιβάλλον είναι αναπόφευκτη, τότε χρησιμοποιήστε έναν προστατευτικό διακόπτη διαρροής (διακόπτης FI/RCD).** Η χρήση ενός προστατευτικού διακόπτη διαρροής ελαττώνει τον κίνδυνο ηλεκτροπληξίας.

Ασφάλεια προσώπων

- ▶ **Να είστε σε επαγρύπνηση, δίνετε προσοχή στην εργασία που κάνετε και χρησιμοποιείτε το ηλεκτρικό εργαλείο με περίσκεψη.** Μην χρησιμοποιείτε το ηλεκτρικό εργαλείο όταν είστε κουρασμένοι ή υπό την επήρεια ναρκωτικών, οιονοπέυματος ή φαρμάκων. Μια στιγμήα απόσεξια κατά το χειρισμό του ηλεκτρικού εργαλείου μπορεί να οδηγήσει σε σοβαρούς τραυματισμούς.
- ▶ **Χρησιμοποιείτε τον προσωπικό εξοπλισμό προστασίας. Φοράτε πάντα προστατευτικά γυαλιά.** Ο κατάλληλος προστατευτικός εξοπλισμός, όπως μάσκα προστασίας από σκόνη, αντιολισθητικά υποδήματα ασφαλείας, προστατευτικό κράνος ή ωτασπίδες, ανάλογα με τις εκάστοτε συνθήκες, ελαττώνει τον κίνδυνο τραυματισμών.
- ▶ **Αποφεύγετε την αθέλητη εκκίνηση. Βεβαιωθείτε, ότι ο διακόπτης είναι στη θέση Off, πριν συνδέσετε το ηλεκτρικό εργαλείο με την πηγή τροφοδοσίας και/ή την μπαταρία καθώς και πριν το παραλάβετε ή το μεταφέρετε.** Όταν μεταφέρετε τα ηλεκτρικά εργαλεία έχοντας το δάχτυλό σας στο διακόπτη ή όταν συνδέσετε τα ηλεκτρικά εργαλεία με την πηγή ρεύματος όταν αυτά είναι ακόμη στη θέση ON, τότε δημιουργείται κίνδυνος τραυματισμών.
- ▶ **Απομακρύνετε από το ηλεκτρικό εργαλείο τυχόν εξαρτήματα ρύθμισης ή κλειδιά πριν θέσετε το ηλεκτρικό εργαλείο σε λειτουργία.** Ένα εργαλείο ή κλειδί συναρμολογημένο σ' ένα περιστρεφόμενο τμήμα ενός ηλεκτρικού εργαλείου μπορεί να οδηγήσει σε τραυματισμούς.
- ▶ **Προσέχετε πως στέκεστε. Φροντίστε για την ασφαλή στάση του σώματός σας και διατηρείτε πάντοτε την ισορροπία σας.** Έτσι μπορείτε να ελέγξετε καλύτερα το ηλεκτρικό εργαλείο σε περιπτώσεις απροσδόκητων περιστάσεων.
- ▶ **Φοράτε σωστή ενδυμασία. Μην φοράτε φαρδιά ρούχα ή κοσμήματα. Κρατάτε τα μαλλιά και τα ρούχα σας μακριά από τα κινούμενα εξαρτήματα.** Χαλαρή ενδυμασία, κοσμήματα ή μακριά μαλλιά μπορεί να εμπλακούν στα κινούμενα εξαρτήματα.
- ▶ **Όταν υπάρχει η δυνατότητα σύνδεσης διατάξεων αναρρόφησης ή συλλογής σκόνης, βεβαιωθείτε ότι αυτές είναι συνδεδεμένες και ότι χρησιμοποιούνται σωστά.** Η χρήση μιας αναρρόφησης σκόνης μπορεί να ελαττώσει τον κίνδυνο που προκαλείται από τη σκόνη.
- ▶ **Μην εφησυχάζετε σε μια λάθος ασφάλεια και μην αφήνετε τους κανόνες ασφαλείας για τα ηλεκτρικά εργαλεία, ακόμα και όταν μετά από συχνή χρήση είστε εξοικειωμένοι με το εργαλείο.** Ένας απρόσεκτος χειρισμός μπορεί μέσα σε κλάσματα του δευτερολέπτου να οδηγήσει σε σοβαρούς τραυματισμούς.

Χρήση και φροντίδα των ηλεκτρικών εργαλείων

- ▶ **Μην υπερφορτώνετε το ηλεκτρικό εργαλείο. Χρησιμοποιήστε το σωστό ηλεκτρικό εργαλείο για την εφαρμογή σας.** Με το κατάλληλο ηλεκτρικό εργαλείο εργάζεστε καλύτερα και ασφαλέστερα στην αναφερόμενη περιοχή ισχύος.
- ▶ **Μη χρησιμοποιήσετε ποτέ ένα ηλεκτρικό εργαλείο που έχει χαλασμένο διακόπτη On/Off.** Ένα ηλεκτρικό εργαλείο που δεν μπορείτε πλέον να το θέσετε σε λειτουργία και/ή εκτός λειτουργίας είναι επικίνδυνο και πρέπει να επισκευαστεί.
- ▶ **Αποσυνδέστε το φως από την πρίζα και/ή απομακρύνετε μια αποσπώμενη μπαταρία από το ηλεκτρικό εργαλείο, προτού εκτελέσετε ρυθμίσεις, αλλάξετε εξαρτήματα ή προτού φυλάξετε το ηλεκτρικό εργαλείο.** Αυτά τα προληπτικά μέτρα ασφαλείας μειώνουν τον κίνδυνο από τυχόν αθέλητη εκκίνηση του ηλεκτρικού εργαλείου.
- ▶ **Φυλάγετε τα ηλεκτρικά εργαλεία που δε χρησιμοποιούνται μακριά από παιδιά και μην επιτρέψετε τη χρήση του ηλεκτρικού εργαλείου σε άτομα που δεν είναι εξοικειωμένα με το ηλεκτρικό εργαλείο ή τις οδηγίες για τη λειτουργία του ηλεκτρικού εργαλείου.** Τα ηλεκτρικά εργαλεία είναι επικίνδυνα όταν χρησιμοποιούνται από άπειρα πρόσωπα.
- ▶ **Συντηρείτε τα ηλεκτρικά εργαλεία και τα εξάρτημα. Ελέγχετε, αν τα κινούμενα εξαρτήματα είναι σωστά ευθυγραμμισμένα και προσαρμοσμένα ή μήπως έχουν σπάσει τυχόν εξαρτήματα ή οποιαδήποτε άλλη κατάσταση, η οποία επηρεάζει τη λειτουργία του ηλεκτρικού εργαλείου. Σε περίπτωση βλάβης, επισκευάστε το ηλεκτρικό εργαλείο πριν τη χρήση.** Η κακή συντήρηση των ηλεκτρικών εργαλείων αποτελεί αιτία πολλών ατυχημάτων.
- ▶ **Διατηρείτε τα εργαλεία κοπής κοφτερά και καθαρά.** Προσεκτικά συντηρημένα κοπτικά εργαλεία σφηνώνουν δυσκολότερα και οδηγούνται ευκολότερα.
- ▶ **Χρησιμοποιείτε τα ηλεκτρικά εργαλεία τα εξαρτήματα κτλ. σύμφωνα με αυτές τις οδηγίες, λαμβάνοντας υπόψη τις συνθήκες εργασίας και τις εργασίες που πρέπει να εκτελεστούν.** Η χρησιμοποίηση των ηλεκτρικών εργαλείων για εργασίες που δεν προβλέπονται γι' αυτά μπορεί να δημιουργήσει επικίνδυνες καταστάσεις.
- ▶ **Διατηρείτε τις λαβές και τις επιφάνειες λαβής στεγνές, καθαρές και ελεύθερες από λάδι και γράσο.** Οι ολισθηρές λαβές και επιφάνειες λαβής δεν επιτρέπουν κανέναν ασφαλή χειρισμό και έλεγχο του ηλεκτρικού εργαλείου σε τυχόν απρόβλεπτες καταστάσεις.

Σέρβις

- ▶ **Δώστε το ηλεκτρικό εργαλείο σας για συντήρηση από εξειδικευμένο προσωπικό, χρησιμοποιώντας μόνο γνήσια ανταλλακτικά.** Έτσι εξασφαλίζετε τη διατήρηση της ασφαλείας του ηλεκτρικού εργαλείου.

Υποδείξεις ασφαλείας για λειαντήρες

- ▶ **Χρησιμοποιείτε το ηλεκτρικό εργαλείο μόνο για ξηρή λείανση.** Η δειόδυση νερού σ' ένα ηλεκτρικό εργαλείο αυξάνει τον κίνδυνο ηλεκτροπληξίας.

- ▶ **Προσοχή κίνδυνος πυρκαγιάς! Αποφεύγετε μια υπερθέρμανση του ιμάντα λείανσης και του λειαντήρα. Πριν από τα διαλείμματα της εργασίας αδειάζετε πάντοτε το δοχείο της σκόνης.** Η σκόνη λείανσης στον σάκο σκόνης, στο μικροφίλτρο, στον χάρτινο σάκο (ή στον σάκο φίλτρου ή στο φίλτρο του απορροφητήρα σκόνης) κάτω από δυσμενείς συνθήκες μπορεί να αυτοαναφλεγεί. Ιδιαίτερος κίνδυνος υπάρχει, όταν η σκόνη λείανσης αναμιγνύεται με υπολείμματα βερνικιού, πολυουρεθάνης ή με άλλες χημικές ουσίες και ο ιμάντας λείανσης μετά από παρατεταμένη εργασία είναι πολύ ζεστός.
- ▶ **Πριν αποθέσετε το ηλεκτρικό εργαλείο, περιμένετε πρώτα να ακινητοποιηθεί.**
- ▶ **Ασφαλίστε το επεξεργαζόμενο κομμάτι.** Ένα επεξεργαζόμενο κομμάτι συγκρατείται ασφαλέστερα με μια διάταξη σύσφιξης ή με μια μέγγενη παρά με το χέρι σας.
- ▶ **Κρατάτε το ηλεκτρικό εργαλείο κατά την εργασία σταθερά με τα δύο σας χέρια και φροντίζετε για μια ασφαλή στάση.** Το ηλεκτρικό εργαλείο οδηγείται ασφαλέστερα, όταν το κρατάτε και με τα δύο σας χέρια.
- ▶ **Συνδέστε το ηλεκτρικό εργαλείο σε ένα γειωμένο σύμφωνα με τους κανονισμούς δικτύου ρεύματος.** Η πρίζα και το καλώδιο επέκτασης πρέπει να διαθέτουν έναν λειτουργικό αγωγό γείωσης.

Περιγραφή προϊόντος και ισχύος



Διαβάστε όλες τις υποδείξεις ασφαλείας και τις οδηγίες. Η μη τήρηση των υποδείξεων ασφαλείας και των οδηγιών μπορεί να προκαλέσει ηλεκτροπληξία, πυρκαγιά και/ή σοβαρούς τραυματισμούς.

Προσέξτε παρακαλώ τις εικόνες στο μπροστινό μέρος των οδηγιών λειτουργίας.

Χρήση σύμφωνα με τον προορισμό

Το ηλεκτρικό εργαλείο προορίζεται για ξηρή λείανση σπατουλαρισμένων τοίχων ξηρής κατασκευής, οροφών και τοίχων στον εσωτερικό και εξωτερικό χώρο καθώς και για την αφαίρεση μπογιάς, υπολειμμάτων κόλλας και χαλαρού σοβά.

Απεικονιζόμενα στοιχεία

Η απαρίθμηση των απεικονιζόμενων στοιχείων αναφέρεται στην απεικόνιση του ηλεκτρικού εργαλείου στη σελίδα γραφικών.

- (1) Τροχίσκος ρύθμισης της ισχύος αναρρόφησης
- (2) Τροχίσκος προεπιλογής του αριθμού στροφών
- (3) Διακόπτης On/Off
- (4) Χειρολαβή (μονωμένη επιφάνεια λαβής)
- (5) Εύκαμπτος σωλήνας αναρρόφησης^{a)}
- (6) Στόμιο ξεφουσίματος
- (7) Λαβή
- (8) Άγκιστρο ασφαλείας
- (9) Μοχλός σύσφιξης
- (10) Σωλήνας επέκτασης

- (11) Κεφαλή λείανσης
 - (12) Ασφάλιση του τομέα βούρτσας
 - (13) Μοχλός ρύθμισης της δύναμης αναρρόφησης
 - (14) Φύλλο λείανσης^{a)}
 - (15) Ενδιάμεσος μαλακός δίσκος
 - (16) Βίδα για τη βάση του δίσκου λείανσης
 - (17) Βάση δίσκου λείανσης
 - (18) Τομέας βούρτσας
 - (19) Εύκαμπτος σωλήνας σύνδεσης
 - (20) Φορέας βάσης δίσκου λείανσης
 - (21) Έκκεντρη βίδα
 - (22) Κλιπ εύκαμπτου σωλήνα/κλιπ καλωδίου^{a)}
 - (23) Σφιγκτήρας εύκαμπτου σωλήνα
 - (24) Εσωτερικό περίβλημα
 - (25) Στερέωση εύκαμπτου σωλήνα
- a) **Εξαρτήματα που απεικονίζονται ή περιγράφονται δεν περιέχονται στη στάνταρ συσκευασία. Τον πλήρη κατάλογο εξαρτημάτων μπορείτε να τον βρείτε στο πρόγραμμα εξαρτημάτων.**

Τεχνικά στοιχεία

Λειαντήρας ξηρής δόμησης		GTR 550 GTR 55-225
Κωδικός αριθμός		3 601 GD4 0..
Προεπιλογή αριθμού στροφών		●
Ηλεκτρονική σταθεροποίηση		●
Ομαλή εκκίνηση		●
Ονομαστική ισχύς	W	550
Αριθμός στροφών χωρίς φορτίο n ₀	min ⁻¹	340-910
Διάμετρος βάσης δίσκου λείανσης	mm	215
Διάμετρος φύλλου λείανσης	mm	225
Διάμετρος αναρρόφησης σκόνης	mm	45/35
Μήκος, κοντός τύπος (χωρίς σωλήνα επέκτασης)	m	1,1
Μήκος, στάνταρ τύπος (με 1 σωλήνα επέκτασης) ^{A)}	m	1,7
Μήκος, μακρύς τύπος (με 2 σωλήνες επέκτασης)	m	2,3
Βάρος κατά EPTA-Procedure 01:2014		
- Κοντός τύπος	kg	4,1
- Στάνταρ τύπος	kg	4,8
Κατηγορία προστασίας		⊕/I

A) Στάνταρ υλικά παράδοσης

Τα στοιχεία ισχύος για μια ονομαστική τάση [U] 230 V. Σε περίπτωση που υπάρχουν αποκλινούσες τάσεις και στις ειδικές για κάθε χώρα εκδόσεις αυτά τα στοιχεία μπορεί να διαφέρουν.

Πληροφορίες για θορύβου και δονήσεις

Τιμές εκπομπής θορύβου υπολογισμένες κατά **EN 62841-2-4**.

Η σταθμισμένη Α ηχητική στάθμη του ηλεκτρικού εργαλείου ανέρχεται τυπικά στις ακόλουθες τιμές: Στάθμη ηχητικής πίεσης **84 dB(A)**, στάθμη ηχητικής ισχύος **95 dB(A)**. Ανασφάλεια $K = 3$ dB.

Φοράτε προστασία ακοής!

Συνολικές τιμές ταλαντώσεων a_{h1} (διανυσματικό άθροισμα τριών κατευθύνσεων) και ανασφάλεια K υπολογισμένες κατά **EN 62841-2-4**:

$$a_{h1} < 2,5 \text{ m/s}^2, K = 1,5 \text{ m/s}^2,$$

Η στάθμη κραδασμών και η τιμή εκπομπής θορύβου που αναφέρονται σ' αυτές τις οδηγίες έχουν μετρηθεί σύμφωνα με μια τυποποιημένη μέθοδο μέτρησης και μπορούν να χρησιμοποιηθούν στη σύγκριση των διαφόρων ηλεκτρικών εργαλείων. Είναι επίσης κατάλληλες για μια προσωρινή εκτίμηση της εκπομπής κραδασμών και θορύβου.

Η αναφερόμενη στάθμη κραδασμών και τιμή εκπομπής θορύβου αντιπροσωπεύουν τις βασικές χρήσεις του ηλεκτρικού εργαλείου. Σε περίπτωση όμως που το ηλεκτρικό εργαλείο χρησιμοποιηθεί διαφορετικά με μη προτεινόμενα εξαρτήματα ή χωρίς επαρκή συντήρηση, τότε η στάθμη κραδασμών και η τιμή εκπομπής θορύβου αποκλίνουν. Αυτό μπορεί να αυξήσει σημαντικά την εκπομπή κραδασμών και θορύβου κατά τη συνολική διάρκεια του χρόνου εργασίας.

Για την ακριβή εκτίμηση των εκπομπών κραδασμών και θορύβου θα πρέπει να λαμβάνονται επίσης υπόψη και οι χρόνοι κατά τη διάρκεια των οποίων το εργαλείο είναι απενεργοποιημένο ή λειτουργεί, χωρίς όμως στην πραγματικότητα να χρησιμοποιείται. Αυτό μπορεί να μειώσει σημαντικά τις εκπομπές κραδασμών και θορύβου κατά τη συνολική διάρκεια του χρόνου εργασίας.

Γι' αυτό, πριν αρχίσουν οι επιπτώσεις των κραδασμών, πρέπει να καθορίζετε συμπληρωματικά μέτρα ασφαλείας για την προστασία του χειριστή όπως: Συντήρηση του ηλεκτρικού εργαλείου και των εξαρτημάτων που χρησιμοποιείτε, διατήρηση ζεστών των χεριών, οργάνωση της εκτέλεσης των διάφορων εργασιών.

Συναρμολόγηση

- **Βγάξτε το φως από την πρίζα πριν από οποιαδήποτε εργασία στο ηλεκτρικό εργαλείο.**

Αλλαγή φύλλου λείανσης (βλέπε εικόνα A)

Για την αφαίρεση του φύλλου λείανσης **(14)** σηκώστε το πλάγι και τραβήξτε το από τον ενδιάμεσο μαλακό δίσκο **(15)**. Πριν την τοποθέτηση ενός νέου φύλλου λείανσης, αφαιρέστε τη ρύπανση και τη σκόνη από τον ενδιάμεσο μαλακό δίσκο **(15)**, π.χ. με ένα πινέλο.

Η επιφάνεια του ενδιάμεσου μαλακού δίσκου **(15)** αποτελείται από ένα ύφασμα αυτοπρόσφυσης, για να μπορείτε έτσι να στερεώσετε γρήγορα και απλά φύλλα λείανσης με αυτοπρόσφυση.

Πιέστε το φύλλο λείανσης **(14)** δυνατά στην κάτω πλευρά του ενδιάμεσου μαλακού δίσκου **(15)**.

Για την εξασφάλιση μιας ιδανικής αναρρόφησης της σκόνης προσέξτε, ώστε οι διατρήσεις στο φύλλο λείανσης **(14)** να συμπίπτουν με τις διατρήσεις στον ενδιάμεσο μαλακό δίσκο **(15)** και με τις τρύπες στη βάση του δίσκου λείανσης **(17)**.

Υπόδειξη: Σε περίπτωση χρήσης της **βάσης δίσκου λείανσης μεσαίας σκληρότητας** (εξάρτημα) δεν απαιτείται κανένας ενδιάμεσος μαλακός δίσκος **(15)**, το φύλλο λείανσης **(14)** στερεώνεται απευθείας πάνω στη βάση του δίσκου λείανσης **(17)**. Εκτός από αυτό, η αλλαγή γίνεται, όπως περιγράφεται εδώ.

Επιλογή δίσκου λείανσης

Σετ μαλακής βάσης δίσκου λείανσης^{A)} (2 608 000 766)	<ul style="list-style-type: none"> – Για γενική χρήση σε επίπεδες και κυρτές επιφάνειες – Το σετ αποτελείται από μαλακή βάση δίσκου λείανσης και ενδιάμεσο μαλακό δίσκο (2 608 000 765). Η βάση δίσκου λείανσης επιτρέπεται να χρησιμοποιηθεί μόνο με ενδιάμεσο μαλακό δίσκο.
Ημισκληρή βάση δίσκου λείανσης (2 608 000 764)	<ul style="list-style-type: none"> – Μεγάλη απόδοση αφαίρεσης υλικού, ιδανική για σκληρό σοβά και για την αφαίρεση παλαιών χρωμάτων τοίχου – Για τη χρήση σε επίπεδες επιφάνειες – Η ιδανική υποστήριξη αναρρόφησης διευκολύνει την εργασία σε περίπτωση χρήσης ενός απορροφητήρα σκόνης.

A) Στάνταρ υλικά παράδοσης

Αλλαγή ενδιάμεσου μαλακού δίσκου (βλέπε εικόνα A)

Σε περίπτωση χρήσης της μαλακής βάσης δίσκου λείανσης (στάνταρ υλικά παράδοσης) πρέπει να χρησιμοποιείται πάντοτε ένας ενδιάμεσος μαλακός δίσκος **(15)**.

Για την αφαίρεση του ενδιάμεσου μαλακού δίσκου **(15)** σηκώστε τον πλάγι και τραβήξτε τον από τη βάση του δίσκου λείανσης **(17)**.

Πριν την τοποθέτηση ενός νέου ενδιάμεσου μαλακού δίσκου απομακρύνετε τη ρύπανση και τη σκόνη από τη βάση του δίσκου λείανσης **(17)**, π.χ. με ένα πινέλο.

Η επιφάνεια της βάσης του δίσκου λείανσης **(17)** αποτελείται από ένα ύφασμα αυτοπρόσφυσης, για να μπορείτε έτσι να στερεώσετε γρήγορα και απλά τον ενδιάμεσο μαλακό δίσκο.

Πιέστε τον ενδιάμεσο μαλακό δίσκο **(15)** δυνατά στην κάτω πλευρά της βάσης του δίσκου λείανσης **(17)**.

Για την εξασφάλιση μιας ιδανικής αναρρόφησης της σκόνης προσέξτε, ώστε οι διατρήσεις στον ενδιάμεσο μαλακό δίσκο **(15)** να συμπίπτουν με τις τρύπες στη βάση του δίσκου λείανσης **(17)**.

Αλλαγή βάσης δίσκου λείανσης (βλέπε εικόνα B)

Υπόδειξη: Αλλάξτε αμέσως έναν χαλασμένο ελαστικό δίσκο λείανσης **(17)**.

Αφαιρέστε το φύλλο λείανσης **(14)** και τον ενδιάμεσο μαλακό δίσκο **(15)**. Ξεβιδώστε εντελώς τη βίδα **(16)** και αφαιρέστε τη

βάση του δίσκου λείανσης (17). Τοποθετήστε τη νέα βάση δίσκου λείανσης (17) και σφίξτε τη βίδα ξανά σταθερά.

Υπόδειξη: Προσέξτε κατά την τοποθέτηση του ελαστικού δίσκου λείανσης, ώστε τα δόντια του εξαρτήματος μετάδοσης της κίνησης να πιάσουν στις εγκοπές του ελαστικού δίσκου λείανσης.

Υπόδειξη: Ένας χαλασμένος φορέας του ελαστικού δίσκου λείανσης επιτρέπεται να αντικατασταθεί μόνο από ένα εξουσιοδοτημένο κέντρο σέρβις για τα ηλεκτρικά εργαλεία Bosch.

Τοποθέτηση/αφαίρεση του σωλήνα επέκτασης (βλέπε εικόνες C–D)

Τοποθετήστε σωλήνες επέκτασης (10) μόνο εάν απαιτείται: Κατά την εργασία χωρίς σωλήνα επέκτασης μειώνεται σημαντικά η απαιτούμενη για τη λείανση απαίτηση δύναμης.

Υπόδειξη: Επιτρέπεται να χρησιμοποιηθούν το πολύ 2 σωλήνες επέκτασης.

Λύστε τη σύνδεση μεταξύ κεφαλής λείανσης/λαβής/σωλήνα επέκτασης (βλέπε εικόνα C):

- ❶ Ανοίξτε τον μοχλό σύσφιξης (9).
- ❷ Ανοίξτε το άγκιστρο ασφαλείας (8).
- ❸ Απομακρύνετε μεταξύ τους τα μέχρι τώρα συνδεδεμένα μέρη.

Κλείστε τη σύνδεση μεταξύ κεφαλής λείανσης/λαβής/σωλήνα επέκτασης (βλέπε εικόνα D):

- ❹ Ανάλογα με την επιθυμητή σύνδεση σπρώξτε την κεφαλή λείανσης (11), τη λαβή (7) ή τους σωλήνες επέκτασης (10) μεταξύ τους.
- ❺ Κλείστε το άγκιστρο ασφαλείας (8).
- ❻ Πιέστε τον μοχλό σύσφιξης (9) τόσο, ώστε να βρίσκεται σε ορθή γωνία με την κεφαλή λείανσης (11), τη λαβή (7) ή τον σωλήνα επέκτασης (10).
- ❼ Σφίξτε την έκκεντρη βίδα (21) σταθερά.
- ❽ Κλείστε τον μοχλό σύσφιξης (9).

Ελέγχετε πάντοτε, εάν όλα τα ενδιάμεσα εξαρτήματα με τα άγκιστρα ασφαλείας (8) και τους μοχλούς σύσφιξης (9) είναι ασφαλισμένα και σταθερά συνδεδεμένα.

Αναρρόφηση σκόνης/ροκανιδιών

Οι σκόνες των υλικών μπορεί να είναι ανθυγιεινές. Η επαφή με τη σκόνη ή/και η εισπνοή της μπορεί να προκαλέσει αλλεργικές αντιδράσεις ή/και ασθένειες των αναπνευστικών οδών του χρήστη ή τυχόν παρευρισκομένων ατόμων.

Ορισμένες σκόνες θεωρούνται καρκινογόνες.

- Χρησιμοποιείτε κατά το δυνατό για το εκάστοτε υλικό την κατάλληλη αναρρόφηση.
- Φροντίζετε για τον καλό αερισμό του χώρου εργασίας.
- Φοράτε πάντοτε μια μάσκα προστασίας με κατηγορία φίλτρου P2.

Εξωτερική αναρρόφηση

Τοποθετήστε τον εύκαμπο σωλήνα αναρρόφησης (5) στο στόμιο ξεφυσήματος (6) στη λαβή (7).

Συνδέστε τον εύκαμπο σωλήνα αναρρόφησης (5) με έναν απορροφητήρα σκόνης (εξάρτημα).

Ο απορροφητήρας σκόνης πρέπει να είναι κατάλληλος για το εκάστοτε επεξεργαζόμενο κομμάτι.

Για την αναρρόφηση ιδιαίτερα ανθυγιεινής, καρκινογόνου ή ξηρής σκόνης πρέπει να χρησιμοποιείτε ειδικούς απορροφητήρες σκόνης.

Για μεγάλες επιφάνειες χρησιμοποιείτε τον απορροφητήρα GAS 35 L/M AFC ή GAS 55 L/M AFC, επειδή αυτοί εξασφαλίζουν την απαραίτητη συνεχή ισχύ αναρρόφησης.

Όταν εργάζεστε σε κλίτες επιφάνειες να κρατάτε το ηλεκτρικό εργαλείο κατά τέτοιο τρόπο, ώστε ο σωλήνας αναρρόφησης να δείχνει προς τα κάτω.

Συναρμολόγηση/αποσυναρμολόγηση κλιπ εύκαμπτου σωλήνα/κλιπ καλωδίου (βλέπε εικόνα E)

Περάστε το κλιπ εύκαμπτου σωλήνα/κλιπ καλωδίου (22) πάνω στον εύκαμπο σωλήνα αναρρόφησης (5). Τοποθετήστε το ηλεκτρικό καλώδιο στο αυλάκι καλωδίου του κλιπ εύκαμπτου σωλήνα/κλιπ καλωδίου.

Για την αποσυναρμολόγηση αφαιρέστε το κλιπ εύκαμπτου σωλήνα/κλιπ καλωδίου (22) από τον εύκαμπο σωλήνα αναρρόφησης (5) και τραβήξτε το ηλεκτρικό καλώδιο έξω από το κλιπ εύκαμπτου σωλήνα/κλιπ καλωδίου.

Λειτουργία

Θέση σε λειτουργία

► Προσέξτε την τάση δικτύου! Τα στοιχεία της τάσης της πηγής ρεύματος πρέπει να ταυτίζονται με τα αντίστοιχα στοιχεία επάνω στην πινακίδα κατασκευαστή του ηλεκτρικού εργαλείου. Ηλεκτρικά εργαλεία με χαρακτηριστική τάση 230 V λειτουργούν και με τάση 220 V.

Προεπιλογή αριθμού στροφών

Με τον τροχίοκο ρύθμισης της προεπιλογής του αριθμού στροφών (2) μπορείτε να προεπιλέξετε τον απαιτούμενο αριθμό στροφών επίσης και κατά τη διάρκεια της λειτουργίας. Οι υψηλότεροι αριθμοί σημαίνουν έναν υψηλό αριθμό στροφών, οι χαμηλοί αριθμοί έναν μικρό αριθμό στροφών.

Η ηλεκτρονική σταθεροποίηση διατηρεί τον αριθμό στροφών σχεδόν σταθερό και χωρίς και με φορτίο και εξασφαλίζει την ομοιόμορφη απόδοση εργασίας.

Η ηλεκτρονική ομαλή εκκίνηση περιορίζει τη ροπή στρέψης κατά τη θέση σε λειτουργία και αυξάνει έτσι τη διάρκεια ζωής του κινητήρα.

Ενεργοποίηση/απενεργοποίηση

► Βεβαιωθείτε, ότι μπορείτε να χειριστείτε τον διακόπη On/Off, χωρίς να απελευθερώσετε τη λαβή.

Για την ενεργοποίηση του ηλεκτρικού εργαλείου σπρώξτε τον διακόπη On/Off (3) προς τα εμπρός, έτσι ώστε στον διακόπη να εμφανίζεται «I».

Για την απενεργοποίηση του ηλεκτρικού εργαλείου σπρώξτε τον διακόπη On/Off (3) προς τα πίσω, έτσι ώστε στον διακόπη να εμφανίζεται «0».

Επισκόπηση εφαρμογών

Σκληρότητα στόκου/γύψου	Τοίχος/οροφή	Εσωτερικό/εξωτερικό ρεύμα αέρα	Ισχύς αναρρόφησης	Βαθμίδα αριθμού στροφών	Κόκκιση φύλλου λείανσης
Εξαιρετικά μαλακός/μαλακός	Τοίχος/οροφή	①	6	2-4	από P180
Μεσαία σκληρότητα	Τοίχος	①	6	4-6	από P120
	Οροφή	③	1-5 (ιδανικά: 3)		
Εξαιρετικά σκληρός	Τοίχος/οροφή	① σε ανώμαλη επιφάνεια	6	4-6	από P100
		③ σε επίπεδη επιφάνεια	1-3		

Υποδείξεις εργασίας

- ▶ Βγάξτε το φιλ από την πρίζα πριν από οποιαδήποτε εργασία στο ηλεκτρικό εργαλείο.
- ▶ Περιμένετε, μέχρι να ακινητοποιηθεί το ηλεκτρικό εργαλείο, προτού το εναποθέσετε.
- ▶ Μην εναποθέτετε το ηλεκτρικό εργαλείο στα πλάγια. Ο δίσκος λείανσης θα μπορούσε έτσι να παραμορφωθεί μόνιμα.
- ▶ Το ηλεκτρικό εργαλείο δεν είναι κατάλληλο για λειτουργία ως σταθερό εργαλείο. Δεν επιτρέπεται π.χ. να σφικτεί σε μια μέγνη ή να στερεωθεί πάνω σε έναν πάγκο εργασίας.

Λείανση επιφανειών

Θέστε το ηλεκτρικό εργαλείο σε λειτουργία, ακουμπήστε το με όλη την επιφάνεια λείανσης επάνω στην υπό κατεργασία επιφάνεια και μετακινείτε το επάνω στο υπό κατεργασία τεμάχιο ασκώντας μέτρια πίεση.

Η αφαίρεση υλικού και η εμφάνιση της λειασμένης επιφάνειας εξαρτώνται κυρίως από την επιλογή του φύλλου λείανσης, την προεπιλεγμένη βαθμίδα αριθμού στροφών και τη δύναμη προπίεσης.

Μόνο άσπρα φύλλα λείανσης έχουν καλή λειαντική απόδοση και προστατεύουν το ηλεκτρικό εργαλείο.

Η διάρκεια ζωής των φύλλων λείανσης αυξάνεται όταν εργάζεστε ασκώντας ομοιόμορφη πίεση.

Η υπερβολική αύξηση της πίεσης δεν οδηγεί σε αύξηση της αφαίρεσης υλικού αλλά σε ισχυρότερη φθορά του ηλεκτρικού εργαλείου και του φύλλου λείανσης.

Μη χρησιμοποιείτε πλέον ένα φύλλο λείανσης, με το οποίο έγινε επεξεργασία μετάλλου, για άλλα υλικά.

Χρησιμοποιείτε μόνο τα γνήσια εξαρτήματα λείανσης **Bosch**.

Λείανση κοντά στο περιθώριο (βλέπε εικόνες F-G)



Χάρη στον αποσπώμενο τομέα βούρτσας μπορείτε να μειώσετε την πλευρική απόσταση μεταξύ τοίχου/οροφής και δίσκου λείανσης.

- Κρατήστε την ασφάλιση (12) του τομέα βούρτσας (18) πατημένη.
- Στρέψτε τον τομέα βούρτσας (18) προς τα εμπρός και αφαιρέστε τον.
- Για την τοποθέτηση αγκιστρώστε τον τομέα βούρτσας (18) στην αντίθετη πλευρά της ασφάλισης (12) και στρέψτε τον προς την κεφαλή λείανσης (11), μέχρι να ασφαλίσει.

Ρύθμιση της εσωτερικής/εξωτερικής ροής του αέρα

Ανάλογα με το ύψος της υποπίεσης μπορεί να μειωθεί το αισθητό βάρος του εργαλείου.

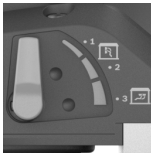
Ανάλογα με τον σκοπό χρήσης μπορείτε να αλλάξετε ανάμεσα σε διάφορους τρόπους λειτουργίας ροής αέρα. Γυρίστε τον μοχλό ρύθμισης της δύναμης αναρρόφησης (13) σε μια από τις 3 θέσεις.

Θέση του διακόπτη	Τύπος ροής αέρα	Χρήση
	① εξωτερική ροή αέρα	Ιδανική για λείανση τοίχων με μεγάλη ταχύτητα λείανσης και χωρίς υποπίεση
	② μικτή εξωτερική και εσωτερική ροή αέρα	Μεσαία απόδοση λείανσης με δράση υποπίεσης

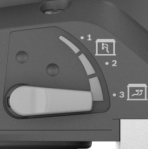
Θέση του διακόπτη	Τύπος ροής αέρα	Χρήση
	⊕ μικτή εξωτερική και εσωτερική ροή αέρα	Ιδανική για λείανση οροφής, με χαμηλή ταχύτητα λείανσης, αλλά με υψηλή υποπίεση (δύναμη αναρρόφησης) για ένα μικρό αισθητό βάρος

Ρύθμιση της ισχύος αναρρόφησης

Μπορείτε να ρυθμίσετε την ισχύ αναρρόφησης έτσι, ώστε να έχετε την προτιμώμενη εξισορρόπηση ανάμεσα στην ταχύτητα λείανσης και στην ισχύ αναρρόφησης. Η ρύθμιση μπορεί να πραγματοποιηθεί μόνο, όταν η εσωτερική ροή του αέρα είναι ενεργοποιημένη (θέση ⊕ στον πιο πάνω πίνακα).

Προσαρμόστε την ισχύ αναρρόφησης με τον τροχίσκο ρύθμισης (1):

- 1–5: Χαμηλή έως υψηλή δύναμη αναρρόφησης, κατάλληλη για λείανση οροφών
- 6: Μέγιστη δύναμη αναρρόφησης, κατάλληλη για λείανση τοίχων

Αρχίστε με μια χαμηλή ισχύ αναρρόφησης (θέση 1) και αυξήστε την αργά, μέχρι να επιτευχθεί μια αισθητή δύναμη προσπίεσης.

Μια υψηλή ισχύς αναρρόφησης καθιστά δυνατή την ξεκούραστη λείανση σε οροφές και τοίχους. Μια πολύ δυνατά ρυθμισμένη ισχύς αναρρόφησης μπορεί να οδηγήσει σε κραδασμό του ηλεκτρικού εργαλείου και να επιδεινωθεί η συμπεριφορά δόνησης.

Σφάλματα – Αιτίες και αντιμετώπιση

Αιτία	Αντιμετώπιση
Ο λειαντήρας ξηρής δόμησης (γυψοσανίδες) δε λειτουργεί ομαλά και/ή «αναπηδά» πάνω στην επιφάνεια.	
Η δράση της αναρρόφησης είναι πολύ ισχυρή.	Μειώστε την ισχύ της αναρρόφησης ή αλλάξτε, όταν χρειάζεται, σε εξωτερική αναρρόφηση.
Ο στόκος ή το υπόστρωμα είναι σκληρό.	Μειώστε την ισχύ της αναρρόφησης ή αλλάξτε, όταν χρειάζεται, σε εξωτερική αναρρόφηση. Μειώστε τον αριθμό των στροφών.
Η αφαίρεση του προς επεξεργασία υλικού είναι πολύ μεγάλη.	
Ο αριθμός στροφών του λειαντήρα ξηρής δόμησης είναι πολύ υψηλός.	Μειώστε τον αριθμό των στροφών.
Η δράση αναρρόφησης στον λειαντήρα ξηρής δόμησης είναι πολύ ισχυρή.	Μειώστε τη δράση αναρρόφησης ή αλλάξτε σε εξωτερική αναρρόφηση.

Αιτία	Αντιμετώπιση
Ο στόκος έχει μια μεγάλη αναλογία υλικού πλήρωσης ή είναι πάρα πολύ μαλακός.	Ενεργοποιήστε την εξωτερική αναρρόφηση, ρυθμίστε τον τροχίσκο ρύθμισης της ισχύος αναρρόφησης στη βαθμίδα 6, μειώστε σε εξαιρετικές περιπτώσεις τον αριθμό των στροφών.
Η κόκκωση του υλικού λείανσης είναι πολύ χοντρή.	Χρησιμοποιήστε ένα φύλλο λείανσης με λεπτότερη κόκκωση.

Η ποιότητα της επιφάνειας δεν είναι ιδανική.

Η κόκκωση του υλικού λείανσης είναι πολύ χοντρή.	Χρησιμοποιήστε ένα φύλλο λείανσης με λεπτότερη κόκκωση.
Οι χρόνοι στεγνώματος του στόκου δεν τηρήθηκαν.	Προσέξτε τα φύλλα τεχνικών υποδείξεων και τις συστάσεις του κατασκευαστή.
Η δράση της αναρρόφησης είναι πολύ ισχυρή.	Μειώστε την ισχύ αναρρόφησης.
Ο στόκος έχει μια μεγάλη αναλογία υλικού πλήρωσης ή είναι πάρα πολύ μαλακός.	Χρησιμοποιήστε ένα φύλλο λείανσης με λεπτότερη κόκκωση.
Το ενεργοποιημένο ηλεκτρικό εργαλείο εναποτέθηκε πάνω στην επιφάνεια (δημιουργία ραβδώσεων).	Τοποθετήστε πρώτα το ηλεκτρικό εργαλείο πάνω στην επιφάνεια και ενεργοποιήστε το μετά. Να εργάζεστε πάνω στην επιφάνεια, να εργάζεστε πάντοτε με τον αποσπώμενο τομέα βούρτσας.

Στην επιφάνεια υπάρχουν ραβδώσεις λείανσης.

Η σκληρή βάση δίσκου λείανσης ακούμπησε λοξά πάνω στην επιφάνεια.	Χρησιμοποιήστε μαλακή βάση δίσκου λείανσης με ενδιάμεσο μαλακό δίσκο.
Σε περίπτωση πάρα πολύ μαλακού στόκου η βάση του δίσκου λείανσης είναι πολύ σκληρή ή η κόκκωση του υλικού λείανσης είναι πολύ χοντρή.	Χρησιμοποιήστε μαλακή βάση δίσκου λείανσης με ενδιάμεσο μαλακό δίσκο. Επιλέξτε μια λεπτότερη κόκκωση του υλικού λείανσης.

Η δράση της αναρρόφησης είναι ανεπαρκής.

Η ισχύς αναρρόφησης στον απορροφητήρα είναι πολύ χαμηλή.	Αυξήστε τη δύναμη αναρρόφησης στον απορροφητήρα.
Ο αριθμός στροφών του λειαντήρα ξηρής δόμησης είναι πολύ υψηλός.	Μειώστε τον αριθμό των στροφών.
Η εσωτερική αναρρόφηση στον λειαντήρα ξηρής δόμησης είναι πολύ χαμηλή.	Μειώστε την ισχύ αναρρόφησης ή αλλάξτε στην εξωτερική αναρρόφηση.
Ο στόκος έχει μια μεγάλη αναλογία υλικού πλήρωσης ή είναι πάρα πολύ μαλακός.	Ενεργοποιήστε την εξωτερική αναρρόφηση, ρυθμίστε τον τροχίσκο ρύθμισης της ισχύος

Αιτία	Αντιμετώπιση
Το κύριο φίλτρο του απορροφητήρα σκόνης είναι μπλοκαρισμένο/φραγμένο.	Καθαρίζετε τακτικά το στοιχείο του φίλτρου: <ul style="list-style-type: none"> – Δυνατότητα 1: Θέστε τη ρύθμιση της δύναμης αναρρόφησης στη μέγιστη ισχύ αναρρόφησης. Κλείστε για 10 δευτερόλεπτα με την παλάμη του χεριού το άνοιγμα του ακροφυσίου, του εύκαμπτου σωλήνα αναρρόφησης ή το άνοιγμα αναρρόφησης στον απορροφητήρα, ώσπου να αρχίσει ο αυτόματος καθαρισμός. – Δυνατότητα 2: Καθαρίστε το στοιχείο του φίλτρου μηχανικά (αναρρόφηση). – Δυνατότητα 3: Ελέγξτε το στοιχείο του φίλτρου για τυχόν ζημιά και φράξιμο. Τοποθετείτε τακτικά ένα νέο στοιχείο φίλτρου.
Χρησιμοποιείται ένας σάκος σκόνης από κετσέ.	Χρησιμοποιείτε έναν σάκο σκόνης απόρριψης.
Ο εύκαμπος σωλήνας αναρρόφησης είναι φραγμένος ή τσακισμένος.	Απομακρύνετε το φράξιμο ή εξαλείψετε το τσάκισμα.
Το δοχείο της σκόνης του απορροφητήρα είναι γεμάτο.	Αδειάστε το δοχείο της σκόνης του απορροφητήρα.

Συντήρηση και σέρβις

Συντήρηση και καθαρισμός

- ▶ **Βγάξτε το φις από την πρίζα πριν από οποιαδήποτε εργασία στο ηλεκτρικό εργαλείο.**
- ▶ **Να διατηρείτε το ηλεκτρικό εργαλείο και τις σχισμές αερισμού πάντοτε σε καθαρή κατάσταση για να μπορείτε να εργάζεσθε καλά και με ασφάλεια.**

Μια τυχόν αναγκαία αντικατάσταση του ηλεκτρικού καλωδίου πρέπει να διεξαχθεί από τη **Bosch** ή από ένα εξουσιοδοτημένο κέντρο σέρβις για ηλεκτρικά εργαλεία της **Bosch**, για να αποφευχθεί έτσι κάθε κίνδυνος της ασφάλειας.

Αλλαγή του εύκαμπτου σωλήνα σύνδεσης (βλέπε εικόνα H)

Για την **αφαίρεση** του εύκαμπτου σωλήνα σύνδεσης **(19)** λύστε τη βίδα του σφικτήρα του εύκαμπτου σωλήνα **(23)** με ένα κατασβίδι και σηκώστε τον σφικτήρα του εύκαμπτου σωλήνα **(23)** μαζί με τον εύκαμπο σωλήνα σύνδεσης **(19)**. Αφαιρέστε τον σφικτήρα του εύκαμπτου σωλήνα **(23)**. Τρα-

βήξτε έξω στο άλλο άκρο του εύκαμπτου σωλήνα σύνδεσης **(19)** το εσωτερικό περίβλημα **(24)** της στερέωσης του εύκαμπτου σωλήνα **(25)**. Κρατήστε το εσωτερικό περίβλημα **(24)** σταθερά και αφαιρέστε τον εύκαμπο σωλήνα σύνδεσης **(19)**.

Για την **τοποθέτηση** ενός νέου εύκαμπτου σωλήνα σύνδεσης **(19)** κρατήστε το εσωτερικό περίβλημα **(24)** σταθερά και περάστε μέσα τον νέο εύκαμπο σωλήνα σύνδεσης **(19)** μέχρι τέρμα. Συναρμολογήστε τον σφικτήρα εύκαμπτου σωλήνα **(23)** στην άλλη πλευρά του εύκαμπτου σωλήνα σύνδεσης **(19)**. Τοποθετήστε την κεφαλή της βίδας έτσι, ώστε να μπορείτε να σφίξετε με ένα κατασβίδι τον σφικτήρα του εύκαμπτου σωλήνα **(23)** χωρίς κόπο στην κεφαλή λείανσης **(11)** με μια ροπή στρέψης περίπου 2 Nm.

Εξυπηρέτηση πελατών και συμβουλές εφαρμογής

Η υπηρεσία εξυπηρέτησης πελατών απαντά στις ερωτήσεις σας σχετικά με την επισκευή και τη συντήρηση του προϊόντος σας καθώς και για τα αντίστοιχα ανταλλακτικά. Σχέδια συναρμολόγησης και πληροφορίες για τα ανταλλακτικά θα βρείτε επίσης κάτω από:

www.bosch-pt.com

Η ομάδα παροχής συμβουλών της Bosch απαντά ευχαρίστως τις ερωτήσεις σας για τα προϊόντα μας και τα εξαρτήματά τους. Δώστε σε όλες τις ερωτήσεις και παραγγελίες ανταλλακτικών οπωσδήποτε το 10ψήφιο κωδικό αριθμό σύμφωνα με την πινακίδα τύπου του προϊόντος.

Ελλάδα

Robert Bosch A.E.
Ερχείας 37
19400 Κορωπί – Αθήνα
Τηλ.: 210 5701258
Φαξ: 210 5701283
Email: pt@gr.bosch.com
www.bosch.com
www.bosch-pt.gr

Περατέρω διευθύνσεις σέρβις θα βρείτε στην ηλεκτρονική διεύθυνση:

www.bosch-pt.com/serviceaddresses

Απόσυρση

Τα ηλεκτρικά εργαλεία, τα εξαρτήματα και οι συσκευασίες πρέπει να ανακυκλώνονται με τρόπο φιλικό προς το περιβάλλον.



Μην ρίχνετε τα ηλεκτρικά εργαλεία στα απορρίμματα του σπιτιού σας!

Μόνο για χώρες της ΕΕ:

Σύμφωνα με την Ευρωπαϊκή Οδηγία 2012/19/ΕΕ σχετικά με τις παλιές ηλεκτρικές και ηλεκτρονικές συσκευές και τη μεταφορά της οδηγίας αυτής σε εθνικό δικαίο τα άχρηστα ηλεκτρικά εργαλεία πρέπει να συλλέγονται ξεχωριστά για να επαναχρησιμοποιηθούν με τρόπο φιλικό προς το περιβάλλον.

Σε περίπτωση μη ενδεδειγμένης απόσυρσης οι ηλεκτρικές και ηλεκτρονικές συσκευές λόγω ενδεχομένης παρουσίας επικίν-

δυναμικών μπορούν να έχουν επιβλαβείς επιπτώσεις στο περιβάλλον και στην ανθρώπινη υγεία.

Türkçe

Güvenlik talimatı

Elektrikli el aletleri için genel güvenlik uyarıları

⚠ UYARI

Bu elektrikli el aletiyle birlikte gelen tüm güvenlik uyarılarını, talimatları, resim ve açıklamaları okuyun. Aşağıda bulunan talimatlara uyulmaması halinde elektrik çarpmalarına, yangınlara ve/veya ağır yaralanmalara neden olabilir.

Bütün uyarıları ve talimat hükümlerini ilerde kullanmak üzere saklayın.

Uyarı ve talimat hükümlerinde kullanılan "elektrikli el aleti" terimi, akım şebekesine bağlı (elektrikli) aletlerle akü ile çalışan aletleri (akülü) kapsamaktadır.

Çalışma yeri güvenliği

- ▶ **Çalıştığınız yeri temiz tutun ve iyi aydınlatın.** Dağınık veya karanlık alanlar kazalara davetiye çıkarır.
- ▶ **Yakınında patlayıcı maddeler, yanıcı sıvı, gaz veya tozların bulunduğu yerlerde elektrikli el aleti ile çalışmayın.** Elektrikli el aletleri, toz veya buharların tutuşmasına neden olabilecek kıvılcımlar çıkarırlar.
- ▶ **Elektrikli el aleti ile çalışırken çocukları ve etraftaki kişileri uzakta tutun.** Dikkatiniz dağılacak olursa aletin kontrolünü kaybedebilirsiniz.

Elektrik güvenliği

- ▶ **Elektrikli el aletin fişi prize uymalıdır. Fişi hiçbir zaman değiştirmeyin. Korumalı (topraklanmış) elektrikli el aletleri ile birlikte adaptör fiş kullanmayın.** Değiştirilmemiş fiş ve uygun priz elektrik çarpması tehlikesini azaltır.
- ▶ **Borular, kalorifer petekleri, ısıtıcılar ve buzdolapları gibi topraklanmış yüzeylerle vücudunuzun temas etmesinden kaçının.** Vücudunuz topraklandığı anda büyük bir elektrik çarpması tehlikesi ortaya çıkar.
- ▶ **Elektrikli el aletlerini yağmur altında veya nemli ortamlarda bırakmayın.** Suyun elektrikli el aleti içine sızması elektrik çarpması tehlikesini artırır.
- ▶ **Kabloya zarar vermeyin. Elektrikli el aletini kablodan tutarak taşımayın, kabloyu kullanarak çekmeyin veya kablodan çekerek fişi çıkarmayın. Kabloyu ateş, yanıcı ve/veya keskin ve hareket eden maddelerden uzak tutun.** Hasarlı veya dolaşmış kablo elektrik çarpması tehlikesini artırır.
- ▶ **Bir elektrikli el aleti ile açık havada çalışırken mutlaka açık havada kullanılmaya uygun uzatma kablosu kullanın.** Açık havada kullanılmaya uygun uzatma

kablosunun kullanılması elektrik çarpması tehlikesini azaltır.

- ▶ **Elektrikli el aletinin nemli ortamlarda çalıştırılması şartsa mutlaka kaçak akım koruma rölesi kullanın.** Kaçak akım koruma rölesi şalterinin kullanımı elektrik çarpması tehlikesini azaltır.

Kişilerin Güvenliği

- ▶ **Dikkatli olun, ne yaptığınızı dikkat edin, elektrikli el aleti ile işinizi makul bir tempo ve yöntemle yürütün.** Yorgunsanız, kullandığınız hapların, ilaçların veya alkolün etkisinde iseniz elektrikli el aletini kullanmayın. Elektrikli el aletini kullanırken bir anki dikkatsizlik önemli yaralanmalara neden olabilir.
- ▶ **Daima kişisel koruyucu donanım kullanın. Daima koruyucu gözlük kullanın.** Elektrikli el aletinin türü ve kullanımına uygun olarak; toz maskesi, kaymayan iş ayakkabıları, koruyucu kask veya koruyucu kulaklık gibi koruyucu donanım kullanımı yaralanma tehlikesini azaltır.
- ▶ **Aleti yanlışlıkla çalıştırmaktan kaçının. Güç kaynağına ve/veya aküye bağlamadan, elinize alıp taşımadan önce elektrikli el aletinin kapalı olduğundan emin olun.** Elektrikli el aletini parmağınız şalter üzerinde dururken taşırsanız ve elektrikli el aleti açıkken fişi prize sokarsanız kazalara neden olabilirsiniz.
- ▶ **Elektrikli el aletini çalıştırmadan önce ayar aletlerini veya anahtarları aletten çıkarın.** Elektrikli el aletinin dönen parçaları içinde bulunabilecek bir yardımcı alet yaralanmalara neden olabilir.
- ▶ **Çalışırken vücudunuz anormal durumda olmasın. Çalışırken duruşunuz güvenli olsun ve dengeyi her zaman koruyun.** Bu sayede elektrikli el aletini beklenmedik durumlarda daha iyi kontrol edebilirsiniz.
- ▶ **Uygun iş elbiseleri giyin. Geniş giysiler giymeyin ve takı takmayın. Saçlarınızı ve giysilerinizin aletin hareketli parçalarından uzak tutun.** Bol giysiler, uzun saçlar veya takılar aletin hareketli parçaları tarafından tutulabilir.
- ▶ **Toz emme donanımı veya toz tutma tertibatı kullanırken, bunların bağlı olduğundan ve doğru kullanıldığından emin olun.** Toz emme donanımının kullanımı tozdan kaynaklanabilecek tehlikeleri azaltır.
- ▶ **Aletleri sık kullanmanız sebebiyle onlara alışmış olmanız, güvenlik prensiplerine uymazı önlememelidir.** Dikkatsiz bir hareket, bir anda ciddi yaralanmalara yol açabilir.

Elektrikli el aletlerinin kullanımı ve bakımı

- ▶ **Elektrikli el aletini aşırı ölçüde zorlamayın. Yaptığınızı işe uygun elektrikli el aletleri kullanın.** Uygun performanslı elektrikli el aleti ile, belirlenen çalışma alanında daha iyi ve güvenli çalışırsınız.
- ▶ **Şalteri bozuk olan elektrikli el aletini kullanmayın.** Açılıp kapanmayan bir elektrikli el aleti tehlikelidir ve onarılmalıdır.
- ▶ **Elektrikli el aletinde bir ayarlama işlemine başlamadan, herhangi bir aksesuarı değiştirirken veya**

elektrikli el aletini elinizden bırakırken fişi güç kaynağından çekin veya aküyü çıkarın. Bu önlem, elektrikli el aletinin yanlışlıkla çalışmasını önler.

- ▶ **Kullanım dışı duran elektrikli el aletlerini çocukların ulaşamayacağı bir yerde saklayın. Aleti kullanmayı bilmeyen veya bu kullanım kılavuzunu okumayan kişilerin aletle çalışmasına izin vermeyin.** Deneyimsiz kişiler tarafından kullanıldığında elektrikli el aletleri tehlikelidir.
- ▶ **Elektrikli el aletinizin ve aksesuarlarınızın bakımını özenle yapın. Elektrikli el aletinizin kusursuz olarak çalışmasını engelleyebilecek bir durumun olup olmadığını, hareketli parçaların kusursuz olarak işlev görüp görmediklerini ve sıkışık sıkışmadıklarını, parçaların hasarlı olup olmadığını kontrol edin. Elektrikli el aletini kullanmaya başlamadan önce hasarlı parçaları onartın.** Birçok iş kazası elektrikli el aletlerine yeterli bakım yapılmamasından kaynaklanır.
- ▶ **Kesici uçları daima keskin ve temiz tutun.** Özenle bakımı yapılmış keskin kenarlı kesme uçlarının malzeme içinde sıkışma tehlikesi daha azdır ve daha rahat kullanım olanağı sağlarlar.
- ▶ **Elektrikli el aletini, aksesuarı, uçları ve benzerlerini, bu özel tip alet için öngörülen talimata göre kullanın. Bu sırada çalışma koşullarını ve yaptığınız işi dikkate alın.** Elektrikli el aletlerinin kendileri için öngörülen alanın dışında kullanılması tehlikeli durumlara neden olabilir.
- ▶ **Tutamak ve kavrama yüzeylerini kuru, yağsız ve temiz tutun.** Kaygan tutamak ve kavrama yüzeyleri, aletin beklenmeyen durumlarda güvenli şekilde tutulmasını ve kontrol edilmesini engeller.

Servis

- ▶ **Elektrikli el aletinizi sadece yetkili personele ve orijinal yedek parça kullanma koşulu ile onartın.** Bu sayede elektrikli el aletinin güvenliğini sürekli hale getirirsiniz.

Zımpara makineleri için güvenlik talimatı

- ▶ **Bu elektrikli el aletini sadece kuru zımparalama işleri için kullanın.** Suyun elektrikli el aleti içine sızması elektrik çarpmaya tehlikesini artırır.
- ▶ **Dikkat yangın tehlikesi! Zımparalanan malzemenin ve zımpara makinesinin aşırı ölçüde ısınmasından kaçının. İşe ara vermeden önce daima toz haznesini boşaltın.** Toz torbasında, mikro filtrede, kağıt torbada (veya toz emme makinesinin filtre torbasında veya filtresinde) bulunan toz, elverişsiz koşullar altında tutuşabilir. Zımpara tozu boya, poliüretan kalıntıları veya diğer kimyasal maddelerle karıştığında ve zımparalanan malzeme uzun süreli çalışma nedeniyle aşırı ölçüde ısındığında tehlike daha da artar.
- ▶ **Elinizden bırakmadan önce elektrikli el aletinin tam olarak durmasını bekleyin.**
- ▶ **İş parçasını emniyete alın.** Bir germe tertibatı veya mengine ile sabitlenen iş parçası elle tutmaya oranla daha güvenli tutulur.

- ▶ **Çalışırken elektrikli el aletini iki elinizle sıkıca tutun ve duruşunuzun güvenli olmasına dikkat edin.** Elektrikli el aleti iki elle daha güvenli kullanılır.
- ▶ **Elektrikli el aletini usulüne uygun olarak topraklanmış bir akım şebekesine bağlayın.** Priz ve uzatma kablosu işlev gören bir koruyucu iletkene sahip olmalıdır.

Ürün ve performans açıklaması



Bütün güvenlik talimatını ve uyarıları okuyun. Güvenlik talimatlarına ve uyarılara uyulmadığı takdirde elektrik çarpmasına, yangına ve/veya ciddi yaralanmalara neden olunabilir.

Lütfen kullanma kılavuzunun ön kısmındaki resimlere dikkat edin.

Usulüne uygun kullanım

Elektrikli el aleti macun çekilmiş alçıpanların, tavanların ve iç ve dış mekan cephe duvarlarının kuru zımparalanması ve boya izlerinin, yapışkan kalıntıları ve gevşek sıvanın temizlenmesi için tasarlanmıştır.

Şekli gösterilen elemanlar

Şekli gösterilen elemanların numaraları grafik sayfasındaki elektrikli el aleti resmindeki numaralarla aynıdır.

- (1) Emme performansı ayarlama düğmesi
- (2) Hız ön seçimi ayarlama düğmesi
- (3) Açma/kapama şalteri
- (4) Tutamak (izolasyonlu tutamak yüzeyi)
- (5) Emme hortumu^{a)}
- (6) Üfleme rakoru
- (7) Tetik
- (8) Emniyet kancası
- (9) Sıkma kolu
- (10) Uzatma borusu
- (11) Zımparalama kafası
- (12) Fırça segmenti kilidi
- (13) Emme kuvveti ayar kolu
- (14) Zımpara kağıdı^{a)}
- (15) Ara ped
- (16) Zımpara tablası vidası
- (17) Zımpara tablası
- (18) Fırça segmenti
- (19) Bağlantı hortumu
- (20) Zımpara tablası tutucusu
- (21) Eksantrik civatası
- (22) Hortum/kablo klipsi^{a)}
- (23) Hortum kelepçesi
- (24) İç gövde

(25) Hortum sabitlemesi

- a) **Şekli gösterilen veya tanımlanan aksesuar standart teslimat kapsamında değildir. Aksesuarın tümünü aksesuar programımızda bulabilirsiniz.**

Teknik veriler

Alçıpan zımparası		GTR 550 GTR 55-225
Malzeme numarası		3 601 GD4 0..
Hız ön seçimi		●
Sabit elektronik sistemi		●
Düşük devirli başlangıç		●
Giriş gücü	W	550
Boştaki devir sayısı n ₀	dev/dak	340-910
Zımpara tablası çapı	mm	215
Zımpara kağıdı çapı	mm	225
Toz emme sistemi çapı	mm	45/35
Kısa versiyon uzunluğu (uzatma borusu olmadan)	m	1,1
Standart versiyon uzunluğu (1 uzatma borulu) ^{A)}	m	1,7
Uzun versiyon uzunluğu (2 uzatma borulu)	m	2,3
Ağırlığı EPTA-Procedure 01:2014 uyarınca		
- Kısa versiyon	kg	4,1
- Standart versiyon	kg	4,8
Koruma sınıfı		⊕/I

A) Standart teslimat kapsamı
Veriler 230 V'luk bir anma gerilimi [U] için geçerlidir. Farklı gerilimlerde ve farklı ülkelere özgü tiplerde bu veril değişebilir.

Gürültü/Titreşim bilgisi

Gürültü emisyon değerleri **EN 62841-2-4** uyarınca belirlenmektedir.

Elektrikli el aletinin A ağırlıklı gürültü seviyesi tipik olarak: Ses basıncı seviyesi **84 dB(A)**; ses gücü seviyesi **95 dB(A)**. Tolerans K = **3 dB**.

Kulak koruması kullanın!

Toplam titreşim değerleri a_h (üç yönün vektör toplamı) ve tolerans K **EN 62841-2-4** uyarınca belirlenmektedir:

$$a_h < 2,5 \text{ m/s}^2, K = 1,5 \text{ m/s}^2$$

Bu talimatta belirtilen titreşim seviyesi ve gürültü emisyon değeri standartlaştırılmış ölçme yöntemine göre belirlenmiştir ve elektrikli el aletlerinin birbirleri ile kıyaslanmasında kullanılabilir. Bu değerler aynı zamanda titreşim ve gürültü emisyonunun geçici olarak tahmin edilmesine de uygundur.

Belirtilen titreşim seviyesi ve gürültü emisyon değeri elektrikli el aletinin esas kullanımını temsil etmektedir. Ancak elektrikli el aleti farklı uçlar veya yetersiz bakımla kullanılacak olursa, titreşim seviyesi ve gürültü emisyonu farklılık gösterebilir. Bu da titreşim ve gürültü emisyonunu bütün kullanım süresince önemli ölçüde artırabilir.

Titreşim ve gürültü emisyonunun tam olarak tahmin edilebilmesi için, aletin kapalı olduğu veya açık fakat kullanımda olmadığı sürelerin de dikkate alınması gerekir. Bu, titreşim ve gürültü emisyonunu bütün çalışma süresinde önemli ölçüde düşürebilir.

Titreşimin kullanıcıya bindirdiği yük için önceden ek güvenlik önlemleri alın. Örneğin: Elektrikli el aletinin ve uçların bakımı, ellerin sıcak tutulması, iş aşamalarının organize edilmesi.

Montaj

- **Elektrikli el aletinin kendinde bir çalışma yapmadan önce her defasında fişi prizden çekin.**

Zımpara kağıdının değiştirilmesi (bkz. Resim A)

Zımpara kağıdını **(14)** çıkarmak için yan taraftan kaldırın ve ara pedden **(15)** çekerek çıkarın.

Yeni zımpara kağıdını takmadan önce ara peddeki **(15)** toz ve kirleri örneğin bir fırça ile temizleyin.

Ara pedin **(15)** yüzeyi bir cırt cırtlı tutturma dokusu ile donatılmış olup, bu sayede cırt cırtlı tutturmalı zımpara kağıtları hızla ve kolayca takılabilir.

Zımpara kağıdını **(14)** ara pedin **(15)** alt tarafına sıkıca bastırın.

Toz emme sisteminin optimum düzeyde olması için zımpara kağıdındaki **(14)** deliklerin ara peddeki **(15)** deliklerle ve zımpara tablasındaki **(17)** deliklerle üst üste gelmesine dikkat edin.

Not: Orta sertlikteki zımpara tablası (aksesuar) kullanıldığında ara ped **(15)** gerekmez, zımpara kağıdı **(14)** doğrudan zımpara tablasının **(17)** üzerine sabitlenir. Bunun dışında ise değiştirme işlemi burada açıklandığı şekilde gerçekleşir.

Zımpara tablasının seçilmesi

Yumuşak zımpara tablası seti^{A)} (2 608 000 766)	<ul style="list-style-type: none"> - Düz ve bombeli yüzeylerde üniversal kullanım için - Bu set yumuşak zımpara tablasından ve ara pedden oluşur (2 608 000 765). Zımpara tablası sadece ara pedle kullanılabilir.
Orta sertlikteki zımpara tablası (2 608 000 764)	<ul style="list-style-type: none"> - Yüksek kazıma gücü, sert sıva için ve eski duvar boyalarının temizlenmesi için idealdir - Düz yüzeylerde kullanım için - Optimum emme desteği toz emme makinesi kullanılırken çalışmayı kolaylaştırır.

A) Standart teslimat kapsamı

Ara pedin değiştirilmesi (bkz. Resim A)

Yumuşak zımpara tablası (standart teslimat kapsamı) kullanılırken her zaman bir ara ped **(15)** kullanılmalıdır.

Ara pedi **(15)** çıkarmak için yan taraftan kaldırın ve zımpara tablasından **(17)** çekerek çıkarın.

Yeni ara pedi takmadan önce zımpara tablasındaki (17) toz ve kirleri örneğin bir fırça ile temizleyin.

Zımpara tablasının (17) yüzeyi bir cırt cırtlı tutturma dokusu ile donatılmış olup, bu sayede ara ped hızla ve kolayca takılabilir.

Ara pedi (15) zımpara tablasının (17) alt tarafına sıkıca bastırın.

Toz emme sisteminin optimum düzeyde olması için ara peddeki (15) deliklerin zımpara tablasındaki (17) deliklerle üst üste gelmesine dikkat edin.

Zımpara tablasının değiştirilmesi (bkz. Resim B)

Not: Hasar gören zımpara tablasını (17) hemen değiştirin. Zımpara kağıdını (14) ve ara pedi (15) çıkarın. Vidaya (16) tam olarak sökün ve zımpara tablasını (17) çıkarın. Yeni zımpara tablasını (17) yerine yerleştirin ve vidayı tekrar sıkın.

Not: Zımpara tablasını yerleştirirken sürücünün dışlarının zımpara tablası oluklarını kavramasına dikkat edin.

Not: Hasar gören bir zımpara tablası sadece Bosch elektrikli el aletleri için yetkili bir serviste değiştirilebilir.

Uzatma borusunun takılması/çıkartılması (bkz. Resimler C-D)

Uzatma borularını (10) sadece gerektiğinde takın: Uzatma borusu olmadan çalışırken zımparalama işlemi için gereken kuvvet önemli ölçüde azalır.

Not: Maksimum 2 uzatma borusu kullanılabilir.

Zımpara kafası/tutamak/uzatma borusu arasındaki bağlantının ayrılması (bkz. Resim C):

- ❶ Sıkma kolunu (9) açın.
- ❷ Emniyet kancasını (8) açın.
- ❸ Bağlı durumdaki parçaları çekerek ayırın.

Zımpara kafası/tutamak/uzatma borusu arasındaki bağlantının takılması (bkz. Resim D):

- ❹ İstenen bağlantıya göre zımpara kafasını (11), tutamağı (7) veya uzatma borularını (10) birleştirin.
- ❺ Emniyet kancasını (8) kapatın.
- ❻ Sıkma kolunu (9), zımpara kafasına (11), tutamağa (7) veya uzatma borusuna (10) dik açılı duracak şekilde bastırın.
- ❼ Eksantrik civatasını (21) sıkın.
- ❽ Sıkma kolunu (9) kapatın.

Tüm bağlantı parçalarının emniyet kancası (8) ve sıkma koluyla (9) emniyete alınıp alınmadığını ve sabitlenip sabitlenmediğini kontrol edin.

Toz ve talaş emme

Malzemelerin tozları sağlığa zararlı olabilir. Bu tozlara temas etmek veya bu tozları solumak alerjik reaksiyonlara ve/veya kullanıcının veya onun yakınındaki kişilerin nefes alma yollarında hastalıklara neden olabilir.

Bazı tozlar kansere sebep olabilir.

- Mümkün olduğu kadar işlediğiniz malzemeye uygun bir toz emme sistemi kullanın.

- Çalışma yerinizi iyi bir biçimde havalandırın.
- Her zaman P2 filtre sınıfı filtre takılı koruyucu solunum maskesi kullanın.

Harici toz emme

Emme hortumunu (5) tutamaktaki (7) üfleme rakoruna (6) takın.

Emme hortumunu (5) bir toz emme makinesine (aksesuar) takın.

Elektrik süpürgesi işlenen malzemeye uygun olmalıdır.

Özellikle sağlığa zararlı, kanserojen veya kuru tozları emdirirken özel elektrik süpürgesi (sanayi tipi elektrik süpürgesi) kullanın.

Gerekli sürekli emme performansını sağlamak için büyük yüzeylerde GAS 35 L/M AFC ya da GAS 55 L/M AFC elektrikli süpürgeleri kullanın.

Dik yüzeylerde çalışırken elektrikli el aletini emme hortumu aşağıyı gösterecek biçimde tutun.

Hortum/kablo klipsinin monte edilmesi/sökülmesi (bkz. Resim E)

Hortum/kablo klipsini (22) emme hortumunun (5) üzerinden geçirin. Şebeke kablosunu hortum/kablo klipsindeki kablo yivine takın.

Sökmek için hortum/kablo klipsini (22) emme hortumundan (5) çekin ve şebeke kablosunu hortum/kablo klipsinden çıkarın.

İşletim

Çalıştırma

- ▶ **Şebeke gerilimine dikkat edin! Akım kaynağının gerilimi elektrikli el aletinin tip etiketinde belirtilen gerilimle aynı olmalıdır. 230V ile işaretlenmiş elektrikli el aletleri 220V ile de çalıştırılabilir.**

Devir sayısı ön seçimi

Hız ön seçimi ayarlama düğmesi (2) ile gerekli devir sayısını alet çalışırken de seçebilirsiniz. Yüksek rakamlar yüksek devir sayısı, düşük rakamlar küçük devir sayısı anlamına gelir.

Elektronik geri bildirim devresi, devir sayısını boşa ve yükte çalışırken sabit tutar ve çalışma performansının her zaman aynı kalmasına olanak sağlar.

Elektronik yumuşak start açma esnasındaki torku sınırlar ve motorun kullanım ömrünü uzatır.

Açma/kapama

- ▶ **Tutamağı bırakmadan açma/kapama şalterini kullanabildiğinizden emin olun.**

Elektrikli el aletini **açmak** için açma/kapama şalterini (3) şalterde "I" görünecek biçimde öne itin.

Elektrikli el aletini **kapatmak** açma/kapama şalterini (3) şalterde "0" görünecek biçimde arkaya itin.

Enerjiden tasarruf etmek için elektrikli el aletini sadece kullandığınızda açın.

Uygulamaya genel bakış

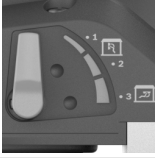
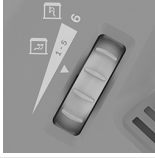
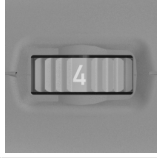
Spatula/ Alçipan sertliği	Duvar/ tavan	İç/dış hava akımı	Emme performansı	Devir sayısı kademesi	Kum zımpara kağıdı
					
Son derece yumuşak/yumuşak	Duvar/tavan	①	6	2-4	P180'den itibaren
Orta sertlik	Duvar Tavan	① ③	6 1-5 (optimum: 3)	4-6	P120'den itibaren
Son derece sert	Duvar/tavan	① pürüzlü yüzeyde ③ düz yüzeyde	6 1-3	4-6	P100'de itibaren

Çalışırken dikkat edilecek hususlar

- Elektrikli el aletinin kendinde bir çalışma yapmadan önce her defasında fişi prizden çekin.
- Elinizden bırakmadan önce elektrikli el aletinin tam olarak durmasını bekleyin.
- Elektrikli el aletini yan olarak bırakmayın. Zımpara tablası deforme olabilir.
- Bu elektrikli el aleti sabit kullanıma uygun değildir. Örneğin bu alet bir mengineye veya bir tezgaha sabitlenemez.

Yüzey zımparalama

Elektrikli el aletini çalıştırın, zımparalama yüzeyini tam olarak işlenecek yüzeye yerleştirin ve makul bir bastırma kuvveti ile iş parçası üzerinde hareket ettirin.

Kazıma gücü ve zımpara profili esas olarak zımpara kağıdının seçimi, seçilen devir sayısı kademeleri bastırma kuvveti tarafından belirlenir.

Sadece kusursuz zımpara kağıtları iyi bir zımpara performansı sağlar ve elektrikli el aletini korurlar.

Zımpara kağıtlarının kullanım ömrünü uzatmak için düzgün bir bastırma kuvveti uygulamaya dikkat edin.

Aşırı bastırma kuvveti daha yüksek bir kazıma performansına değil, zımpara kağıdının elektrikli el aletinin daha hızlı aşınmasına ve yıpranmasına neden olur.

Metal malzeme için kullanılmış olan bir zımpara kağıdını başka malzeme için kullanmayın.

Sadece orijinal **Bosch** zımparalama aksesuarlarını kullanın.

Kenara yakın zımparalama (Bakınız: Resimler F-G)



Çıkarılabilir fırça segmentleriyle duvar/tavan ve zımpara tablası arasındaki yan mesafeyi azaltabilirsiniz.

- Fırça segmentinin (18) kilidini (12) basılı tutun.
- Fırça segmentini (18) öne doğru döndürün ve bunu alın.
- Yerleştirmek için fırça segmentini (18) kilidin (12) zıt tarafına kancalayın ve zımpara kafasını (11) yerine oturma kadar döndürün.

İç/dış hava akımının ayarlanması

Alçak basıncın yüksekliğine bağlı olarak algılanan takım ağırlığı azaltılabilir.

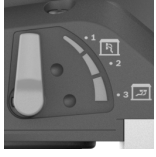
Kullanım amacına bağlı olarak çeşitli hava akımı işletim türleri arasında geçiş yapabilirsiniz. Emme kuvveti ayar kolunu (13) 3 pozisyonundan birine döndürün.

Şalter konumu	Hava akımının türü	Kullanım
	① haricî hava akımı	Yüksek zımparalama hızı ve alçak basınç olmadan duvarların zımparalanması için ideal
	② karışık haricî ve dahili hava akımı	Alçak basınç etkili orta zımparalama performansı
	③ karışık haricî ve dahili hava akımı	Alçak zımparalama hızıyla tavan zımparalanması için ideal, fakat algılanan düşük ağırlık için yüksek alçak basınçla (emme gücü) ideal değil

Emme performansının ayarlanması

Emme performansını, zımparalama hızı ile emme performansı arasında denge korunacak şekilde ayarlayabilirsiniz. Ayar sadece iç hava akımı etkinleştirilirse gerçekleştirilebilir (üstteki tabloda pozisyon ③).

Emme performansını ayarlama düğmesiyle **(1)** uyarlayın:

- 1-5: Düşük ila yüksek arası emme gücü, tavan zımparalama için uygundur
- 6: En yüksek emme gücü, duvar zımparalama için uygundur

Düşük emme performansı (konum 1) başlayın ve bunu hissedilir baskı basıncı ayarlanana kadar yavaşça artırın.

Yüksek emme performansı tavan ve duvarların yolulmadan zımparalanmasını sağlar. Çok güçlü ayarlanan emme performansı elektrikli el aletinin sarsılmasına neden olabilir ve yönlendirme koşullarını kötüleştirebilir.

Hata – Nedenleri ve Çözümleri

Neden	Çözüm
Alçıpan zımparası dairesel hareket etmiyor ya da yüzeyde sarsılıyor.	
Emme etkisi çok güçlü.	Emme performansını azaltın ya da gerekirse dıştan emişi kapatın.
Spatula malzemesi veya zeminler sert.	Emme performansını azaltın ya da gerekirse dıştan emişi kapatın. Devir sayısını azaltın.
İşlenecek malzemenin aşındırma hızı çok fazla.	
Alçıpan zımparasının devir sayısı çok yüksek.	Devir sayısını azaltın.
Alçıpan zımparasındaki emme etkisi çok güçlü.	Emme etkisini azaltın ya da dıştan emişi geçin.
Spatula malzemesinin dolum oranı yüksek ya da çok yumuşak.	Dıştan emişi açın, emme performansını ayarlama düğmesiyle 6. kademeye ayarlayın, aşırı durumlarda devir sayısını azaltın.
Zımparalama kağıtlarının kumları çok kaba.	İnce kumlu zımpara kağıdı kullanın.
Yüzey kalitesi optimum değil.	
Zımparalama kağıtlarının kumları çok kaba.	İnce kumlu zımpara kağıdı kullanın.
Spatula malzemesinin kuruma sürelerine uyulmadı.	Üreticinin teknik veri föylerini ve önerilerini dikkate alın.
Emme etkisi çok güçlü.	Emme performansını azaltın.
Spatula malzemesinin dolum oranı yüksek ya da çok yumuşak.	İnce kumlu zımpara kağıdı kullanın.
Çalışan elektrikli el aleti yüzeye yerleştirildi (ince çizgi oluşumu).	Elektrikli el aletini yerleştirin ve sonra çalıştırın. Yüzeyde çalışın, daima çıkarılabilir fırça segmenti ile çalışın.
Yüzeyde zımpara çizgileri var.	
Sert zımpara tablası yüzeye eğri yerleştirilmiş.	Ara pede sahip yumuşak zımpara tablası kullanın.

Neden	Çözüm
Çok yumuşak spatula malzemesinde zımpara tablası çok serttir veya zımpara malzemesinin tanecikleri çok kabadır.	Ara pede sahip yumuşak zımpara tablası kullanın. İnce tanecikli zımpara malzemesi seçin.
Emme etkisi yetersiz.	
Elektrikli süpürgeyedeki emme performansı çok düşük.	Elektrikli süpürgeyi emiş gücünü artırın.
Alçıpan zımparasının devir sayısı çok yüksek.	Devir sayısını azaltın.
Alçıpan zımparasındaki iç emiş çok düşük.	Emme performansını azaltın ya da dıştan emişi geçin.
Spatula malzemesinin dolum oranı yüksek ya da çok yumuşak.	Dıştan emişi açın, emme performansını ayarlama düğmesiyle 6. kademeye ayarlayın, aşırı durumlarda devir sayısını azaltın.
Elektrikli süpürgeyi ana filtresi bloke edilmiş/ tıkanmış.	Filtre elemanını düzenli olarak temizleyin: – Seçenek 1: emiş gücünü maksimum emme performansına ayarlayın. Elektrikli süpürgeyedeki meme, emme hortumu ya da emme deliğini avuç içiyle 10 saniye kapatın, otomatik temizlik başlar. – Seçenek 2: filtre elemanını mekanik olarak temizleyin (vakum). – Seçenek 3: filtre elemanını hasar ve tıkanıklık bakımından kontrol edin. Düzenli olarak yeni filtre elemanı takın.
Keçe toz torbası kullanılır.	Toz torbası imha torbası kullanın.
Emme hortumu tıkalı veya bükülmüş.	Tıkanıklığı ya da katlanmış yeri ortadan kaldırın.
Elektrikli süpürgeyi toz haznesi dolu.	Elektrikli süpürgeyi toz haznesini boşaltın.

Bakım ve servis

Bakım ve temizlik

- Elektrikli el aletinin kendinde bir çalışma yapmadan önce her defasında fişi prizden çekin.
- İyi ve güvenli çalışabilmek için elektrikli el aletini ve havalandırma aralıklarını temiz tutun.

Bağlantı kablosunun değiştirilmesi gerekli ise, güvenlik nedenlerinden dolayı bu tertibat **Bosch**'den veya **Bosch** elektrikli el aletleri yetkili servisinden temin edilmelidir.

Bağlantı hortumunu değiştirme (Bakınız: Resim H)

Bağlantı hortumunu **(19) çıkarmak** için hortum kelepçesinin **(23)** vidasını bir tornavida ile sökün ve hortum kelepçesini **(23)** bağlantı hortumuyla **(19)** kaldırın. Hortum kelepçesini **(23)** çıkarın. Bağlantı hortumunun **(19)** hortum sabitlemesinin **(25)** iç gövdesini **(24)** çekerek çıkarın. İç gövdeyi **(24)** sabit tutun ve bağlantı hortumunu **(19)** çevirerek çıkarın.

Yeni bir bağlantı hortumu **(19) takmak** için iç gövdeyi **(24)** sabit tutun ve yeni bağlantı hortumunu **(19)** tahdide kadar çevirerek takın. Hortum kelepçesini **(23)** bağlantı hortumunun **(19)** diğer tarafına takın. Vidanın kafasını, tornavidayla hortum kelepçesi **(23)** kolayca zımpara kafasına **(11)** 2 Nm torkla sıkılabilecek şekilde konumlandırın.

Müşteri servisi ve uygulama danışmanlığı

Müşteri servisleri ürününüzün onarım ve bakımı ile yedek parçalarına ait sorularınızı yanıtlar. Tehlike işaretlerini ve yedek parçalara ait bilgileri şu sayfada da bulabilirsiniz:

www.bosch-pt.com

Bosch uygulama danışma ekibi ürünlerimiz ve aksesuarları hakkındaki sorularınızda sizlere memnuniyetle yardımcı olur. Bütün başvuru ve yedek parça siparişlerinizde ürünün tip etiketi üzerindeki 10 haneli malzeme numarasını mutlaka belirtin.

Sadece Türkiye için geçerlidir: Bosch genel olarak yedek parçaları 7 yıl hazır tutar.**Türkiye**

Marmara Elektrikli El Aletleri Servis Hizmetleri Sanayi ve Ticaret Ltd. Şti.

Tersane cd. Zencefil Sok.No:6 Karaköy

Beyoğlu / İstanbul

Tel.: +90 212 2974320

Fax: +90 212 2507200

E-mail: info@marmarabps.com

Bağrıaçıklar Oto Elektrik

Motorlu Sanayi Çarşısı Doğruer Sk. No:9

Selçuklu / Konya

Tel.: +90 332 2354576

Tel.: +90 332 2331952

Fax: +90 332 2363492

E-mail: bagriaciklarotoelektrik@gmail.com

Akgül Motor Bobinaj San. Ve Tic. Ltd. Şti

Alaaddinbey Mahallesi 637. Sokak No:48/C

Nilüfer / Bursa

Tel: +90 224 443 54 24

Fax: +90 224 271 00 86

E-mail: info@akgulbobinaj.com

Ankaralı Elektrik

Eski Sanayi Bölgesi 3. Cad. No: 43

Kocasinan / KAYSERİ

Tel.: +90 352 3364216

Tel.: +90 352 3206241

Fax: +90 352 3206242

E-mail: gunay@ankarali.com.tr

Asal Bobinaj

Eski Sanayi Sitesi Barbaros Cad. No: 24/C

Canik / Samsun

Tel.: +90 362 2289090

Fax: +90 362 2289090

E-mail: bpsasalbobinaj@hotmail.com

Aygem Elektrik Makine Sanayi ve Tic. Ltd. Şti.

10021 Sok. No: 11 AOSB

Çiğli / İzmir

Tel.: +90232 3768074

Fax: +90 232 3768075

E-mail: boschservis@aygem.com.tr

Bakırcıoğlu Elektrik Makine Hırdavat İnşaat Nakliyat Sanayi

ve Ticaret Ltd. Şti.

Karaağaç Mah. Sümerbank Cad. No:18/4

Merkez / Erzinca

Tel.: +90 446 2230959

Fax: +90 446 2240132

E-mail: bilgi@korfezelektrik.com.tr

Bosch Sanayi ve Ticaret A.Ş.

Elektrikli El Aletleri

Aydınevler Mah. İnönü Cad. No: 20

Küçükyalı Ofis Park A Blok

34854 Maltepe-İstanbul

Tel.: 444 80 10

Fax: +90 216 432 00 82

E-mail: iletisim@bosch.com.tr

www.bosch.com.tr

Bulsan Elektrik

İstanbul Cad. Devrez Sok. İstanbul Çarşısı

No: 48/29 İskitler

Ulus / Ankara

Tel.: +90 312 3415142

Tel.: +90 312 3410302

Fax: +90 312 3410203

E-mail: bulsanbobinaj@gmail.com

Çözüm Bobinaj

Küşet San.Sit.A Blok 11Nolu Cd.No:49/A

Şehitkamil/Gaziantep

Tel.: +90 342 2351507

Fax: +90 342 2351508

E-mail: cozumbobinaj2@hotmail.com

Onarım Bobinaj

Raif Paşa Caddesi Çay Mahallesi No:67

İskenderun / HATAY

Tel:+90 326 613 75 46

E-mail: onarim_bobinaj31@myynet.com

Faz Makine Bobinaj

Cumhuriyet Mah. Sanayi Sitesi Motor

İşleri Bölümü 663 Sk. No:18

Murat Paşa / Antalya

Tel.: +90 242 3465876

Tel.: +90 242 3462885

Fax: +90 242 3341980

E-mail: info@fazmakina.com.tr

Günşah Otomotiv Elektrik Endüstriyel Yapı Malzemeleri San

ve Tic. Ltd. Şti

Beylikdüzü Sanayi Sit. No: 210

Beylikdüzü / İstanbul
 Tel.: +90 212 8720066
 Fax: +90 212 8724111
 E-mail: gunsahelektrik@ttmail.com
 Sezmen Bobinaj Elektrikli El Aletleri İmalatı San ve Tic. Ltd.
 Şti.
 Ege İş Merkezi 1201/4 Sok. No: 4/B
 Yenişehir / İzmir
 Tel.: +90 232 4571465
 Tel.: +90 232 4584480
 Fax: +90 232 4573719
 E-mail: info@sezmenbobinaj.com.tr
 Üstündağ Bobinaj ve Soğutma Sanayi
 Nusretiye Mah. Boyacılar Aralığı No: 9
 Çorlu / Tekirdağ
 Tel.: +90 282 6512884
 Fax: +90 282 6521966
 E-mail: info@ustundagsogutma.com
 IŞIKLAR ELEKTRİK BOBİNAJ
 Karasoku Mahallesi 28028. Sokak No:20/A
 Merkez / ADANA
 Tel.: +90 322 359 97 10 - 352 13 79
 Fax: +90 322 359 13 23
 E-mail: isiklar@isiklarelektrik.com

Diğer servis adreslerini şurada bulabilirsiniz:

www.bosch-pt.com/serviceaddresses

Tasfiye

Elektrikli el aleti, aksesuar ve ambalaj malzemesi çevre dostu bir yöntemle tasfiye edilmek üzere tekrar kazanım merkezine gönderilmektedir.



Elektrikli el aletlerini evsel çöplerin içine atmayın!

Sadece AB ülkeleri için:

Eski elektrikli el aletleri ve elektronik aletlere ilişkin 2012/19/EU sayılı Avrupa Birliği yönetmeliği ve bunların tek tek ülkelerin hukuklarına uyarlanması uyarınca, kullanım ömrünü tamamlamış elektrikli el aletleri ayrı ayrı toplanmak ve çevre dostu bir yöntemle tasfiye edilmek üzere yeniden kazanım merkezlerine gönderilmek zorundadır.

Atık elektrikli ve elektronik ekipmanlar uygun şekilde imha edilmezse olası tehlikeli maddelerin varlığı nedeniyle çevre ve insan sağlığı üzerinde zararlı etkileri olabilir.

Polski

Wskazówki bezpieczeństwa

Ogólne wskazówki bezpieczeństwa dotyczące pracy z elektronarzędziami

OSTRZEŻENIE Należy zapoznać się ze wszystkimi ostrzeżeniami i wskazówkami dotyczącymi bezpieczeństwa użytkownika oraz ilustracjami i danymi technicznymi, dostarczonymi wraz z niniejszym elektronarzędziem. Nieprzestrzeganie poniższych wskazówek może stać się przyczyną porażenia prądem elektrycznym, pożaru i/lub poważnych obrażeń ciała.

Należy zachować wszystkie przepisy i wskazówki bezpieczeństwa dla dalszego zastosowania.

Pojęcie "elektronarzędzie" odnosi się do elektronarzędzi zasilanych energią elektryczną z sieci (z przewodem zasilającym) i do elektronarzędzi zasilanych akumulatorami (bez przewodu zasilającego).

Bezpieczeństwo w miejscu pracy

- ▶ **Miejsce pracy należy utrzymywać w czystości i zapewnić dobre oświetlenie.** Nieporządek i brak właściwego oświetlenia sprzyjają wypadkom.
- ▶ **Elektronarzędzi nie należy używać w środowiskach zagrożonym wybuchem, np. w pobliżu łatwopalnych cieczy, gazów lub pyłów.** Podczas pracy elektronarzędziem wytwarzają się iskry, które mogą spowodować zapłon pyłów lub oparów.
- ▶ **Podczas użytkowania urządzenia należy zwrócić uwagę na to, aby dzieci i inne osoby postronne znajdowały się w bezpiecznej odległości.** Czynniki rozpraszające mogą spowodować utratę panowania nad elektronarzędziem.

Bezpieczeństwo elektryczne

- ▶ **Wtyczki elektronarzędzi muszą pasować do gniazd. Nie wolno w żadnej sytuacji i w żaden sposób modyfikować wtyczek. Podczas pracy elektronarzędziami z uzziemieniem ochronnym nie wolno stosować żadnych wtyków adaptacyjnych.** Oryginalne wtyczki i pasujące do nich gniazda sieciowe zmniejszają ryzyko porażenia prądem.
- ▶ **Należy unikać kontaktu z uzziemionymi elementami lub zwartymi z masą, takimi jak rury, grzejniki, kuchenki i lodówki.** Uziemienie ciała zwiększa ryzyko porażenia prądem elektrycznym.
- ▶ **Elektronarzędzi nie wolno narażać na kontakt z deszczem ani wilgocią.** Przedostanie się wody do wnętrza obudowy zwiększa ryzyko porażenia prądem elektrycznym.
- ▶ **Nie używać przewodu zasilającego do innych celów. Nie wolno używać przewodu do przenoszenia ani przesuwania elektronarzędzia; nie wolno też wyjmować wtyczki z gniazda, pociągając za przewód. Przewód należy chronić przed wysokimi temperaturami, należy**

- go trzymać z dala od oleju, ostrych krawędzi i ruchomych części urządzenia. Uszkodzone lub splątane przewody zwiększają ryzyko porażenia prądem elektrycznym.
- ▶ **Używając elektronarzędzia na świeżym powietrzu, należy upewnić się, że przedłużacz jest przeznaczony do pracy na zewnątrz.** Użycie przedłużacza przeznaczonego do pracy na zewnątrz zmniejsza ryzyko porażenia prądem elektrycznym.
 - ▶ **Jeżeli nie ma innej możliwości, niż użycie elektronarzędzia w wilgotnym otoczeniu, należy podłączyć je do źródła zasilania wyposażonego w wyłącznik ochronny różnicowoprądowy.** Zastosowanie wyłącznika ochronnego różnicowoprądowego zmniejsza ryzyko porażenia prądem elektrycznym.

Bezpieczeństwo osób

- ▶ **Podczas pracy z elektronarzędziem należy zachować czujność, każdą czynność wykonywać ostrożnie i z rozważą. Nie przystępować do pracy elektronarzędziem w stanie zmęczenia lub będąc pod wpływem narkotyków, alkoholu lub leków.** Chwila nieuwagi podczas pracy może grozić bardzo poważnymi obrażeniami ciała.
- ▶ **Stosować środki ochrony osobistej. Należy zawsze nosić okulary ochronne.** Środki ochrony osobistej, np. maska przeciwpyłowa, antypoślizgowe obuwie, kask ochronny czy ochraniacze na uszy, w określonych warunkach pracy obniżają ryzyko obrażeń ciała.
- ▶ **Należy unikać niezamierzonego uruchomienia narzędzia. Przed podłączeniem elektronarzędzia do źródła zasilania i/lub podłączeniem akumulatora, podniesieniem albo transportem urządzenia, należy upewnić się, że włącznik elektronarzędzia znajduje się w pozycji wyłączonej.** Przenoszenie elektronarzędzia z palcem opartym na włączniku/wyłączniku lub włożenie do gniazda sieciowego wtyczki włączonego narzędzia, może stać się przyczyną wypadków.
- ▶ **Przed włączeniem elektronarzędzia należy usunąć wszystkie narzędzia nastawcze i klucze maszynowe.** Narzędzia lub klucze, pozostawione w ruchomych częściach urządzenia, mogą spowodować obrażenia ciała.
- ▶ **Należy unikać nienaturalnych pozycji przy pracy. Należy dbać o stabilną pozycję przy pracy i zachowanie równowagi.** Dzięki temu można będzie łatwiej zapanować nad elektronarzędziem w nieprzewidzianych sytuacjach.
- ▶ **Należy nosić odpowiednią odzież. Nie należy nosić luźnej odzieży ani biżuterii. Włosy i odzież należy trzymać z dala od ruchomych części.** Luźna odzież, biżuteria lub długie włosy mogą zostać pochwycone przez ruchome części.
- ▶ **Jeżeli producent przewidział możliwość podłączenia odkurzacza lub systemu odsysania pyłu, należy upewnić się, że są one podłączone i są prawidłowo stosowane.** Użycie urządzenia odsysającego pył może zmniejszyć zagrożenie zdrowia pyłami.

- ▶ **Nie wolno dopuścić, aby rutyna, nabyta w wyniku częstej pracy elektronarzędziem, zastąpiła ściśle przestrzeganie zasad bezpieczeństwa.** Brak ostrożności i rozważli podczas obsługi elektronarzędzia może w ułamku spowodować ciężkie obrażenia.

Obsługa i konserwacja elektronarzędzi

- ▶ **Nie należy przeciążać elektronarzędzia. Należy dobrać odpowiednie elektronarzędzie do wykonywanej czynności.** Odpowiednio dobrane elektronarzędzie wykoną pracę lepiej i bezpieczniej, z prędkością, do jakiej jest przystosowane.
 - ▶ **Nie należy używać elektronarzędzia z uszkodzonym włącznikiem/wyłącznikiem.** Elektronarzędzie, którym nie można sterować za pomocą włącznika/wyłącznika, stwarza zagrożenie i musi zostać naprawione.
 - ▶ **Przed rozpoczęciem jakichkolwiek prac nastawczych, przed wymianą osprzętu lub przed odłożeniem elektronarzędzia należy wyjąć wtyczkę z gniazda sieciowego i/lub usunąć akumulator.** Ten środek ostrożności ogranicza ryzyko niezamierzonego uruchomienia elektronarzędzia.
 - ▶ **Nie używane elektronarzędzia należy przechowywać w miejscu niedostępnym dla dzieci. Nie należy udostępniać narzędzia osobom, które nie są z nim obeznane lub nie zapoznały się z niniejszą instrukcją.** Elektronarzędzia w rękach nieprzeszkolonego użytkownika są niebezpieczne.
 - ▶ **Elektronarzędzia i osprzęt należy utrzymywać w niezagrożonym stanie technicznym. Należy kontrolować, czy ruchome części urządzenia prawidłowo funkcjonują i nie są zablokowane, czy nie doszło do uszkodzenia niektórych części oraz czy nie występują inne okoliczności, które mogą mieć wpływ na prawidłowe działanie elektronarzędzia. Uszkodzone części należy naprawić przed użyciem elektronarzędzia.** Wiele wypadków spowodowanych jest niewłaściwą konserwacją elektronarzędzi.
 - ▶ **Należy stale dbać o czystość narzędzi skrawających i regularnie je ostrzyć.** Starannie konserwowane, ostre narzędzia skrawające rzadziej się blokują i są łatwiejsze w obsłudze.
 - ▶ **Elektronarzędzi, osprzętu, narzędzi roboczych itp. należy używać zgodnie z ich instrukcjami oraz uwzględniać warunki i rodzaj wykonywanej pracy.** Wykorzystywanie elektronarzędzi do celów niezgodnych z ich przeznaczeniem jest niebezpieczne.
 - ▶ **Uchwyty i powierzchnie chwytowe powinny być zawsze suche, czyste i niezabrudzone olejem ani smarem.** Śliskie uchwyty i powierzchnie chwytowe nie pozwalają na bezpieczne trzymanie narzędzia i kontrolę nad nim w nieoczekiwanych sytuacjach.
- #### Serwis
- ▶ **Prace serwisowe przy elektronarzędziu mogą być wykonywane wyłącznie przez wykwalifikowany personel i przy użyciu oryginalnych części zamiennych.** W ten

sposób zagwarantowana jest bezpieczna eksploatacja elektronarzędzia.

Wskazówki dotyczące bezpieczeństwa pracy ze szlifierkami

- ▶ **Elektronarzędzie należy stosować wyłącznie do szlifowania na sucho.** Przedostanie się wody do elektronarzędzia zwiększa ryzyko porażenia prądem.
- ▶ **Uwaga: niebezpieczeństwo pożaru! Należy unikać przegrzewania szlifowanego materiału i szlifierki. Przed przerwą w pracy należy zawsze opróżnić pojemnik na pył.** W niesprzyjających warunkach może dojść do samozapalenia się pyłu szlifierskiego w worku na pył, mikrofiltrze, papierowym worku na pył (lub w worku filtracyjnym lub filtrze odkurzacza). Zwiększone niebezpieczeństwo istnieje, gdy pył taki zmieszany jest z resztkami lakieru, poliuretanu lub innymi materiałami chemicznymi, a szlifowany materiał jest rozgrzany po długiej obróbce.
- ▶ **Przed odłożeniem elektronarzędzia, należy poczekać, aż znajdzie się ono w bezruchu.**
- ▶ **Należy zabezpieczyć obrabiany przedmiot.** Zamocowanie obrabianego przedmiotu w urządzeniu mocującym lub imadle jest bezpieczniejsze niż trzymanie go w rękę.
- ▶ **Elektronarzędzie należy trzymać podczas pracy mocno w obydwu rękach i zapewnić bezpieczną pozycję pracy.** Prowadzenie elektronarzędzia oburącz sprzyja bezpieczeństwu pracy.
- ▶ **Podłączyć elektronarzędzie do prawidłowo uziemionej sieci.** Gniazdo sieciowe i przedłużacz muszą być wyposażone w działający przewód ochronny.

Opis urządzenia i jego zastosowania



Należy przeczytać wszystkie wskazówki dotyczące bezpieczeństwa i zalecenia. Nieprzestrzeżenie wskazówek dotyczących bezpieczeństwa i zaleceń może doprowadzić do porażenia prądem elektrycznym, pożaru i/lub poważnych obrażeń ciała.

Proszę zwrócić uwagę na rysunki zamieszczone na początku instrukcji obsługi.

Użycie zgodne z przeznaczeniem

Elektronarzędzie jest przeznaczone do szlifowania na sucho szpachlowanych płyt gipsowo-kartonowych, sufitów i ścian w pomieszczeniach i na zewnątrz oraz do usuwania powłok malarskich, pozostałości kleju i poluzowanego tynku.

Przedstawione graficznie komponenty

Numeracja przedstawionych graficznie komponentów odnosi się do schematu elektronarzędzia na stronach graficznych.

- (1) Pokrętko mocy ssania
- (2) Pokrętko wstępnego wyboru prędkości obrotowej
- (3) Włącznik/wyłącznik
- (4) Rękojeść (powierzchnia izolowana)

- (5) Wąż odsysający^{a)}
- (6) Króciec wylotowy
- (7) Uchwyt
- (8) Hak zabezpieczający
- (9) Dźwignia mocująca
- (10) Rura
- (11) Głowica szlifierska
- (12) Blokada segmentu szczotkowego
- (13) Dźwignia regulacji siły ssania
- (14) Papier ścierny^{a)}
- (15) Przekładka
- (16) Śruba do mocowania talerza szlifierskiego
- (17) Talerz szlifierski
- (18) Segment szczotkowy
- (19) Wąż łączący
- (20) Element mocujący talerza szlifierskiego
- (21) Śruba mimośrodowa
- (22) Zacisk węża/przewodu^{a)}
- (23) Zacisk węża
- (24) Obudowa wewnętrzna
- (25) Mocowanie węża

a) **Osprzęt ukazany na rysunkach lub opisany w instrukcji użytkowania nie wchodzi w standardowy zakres dostawy. Kompletny asortyment wyposażenia dodatkowego można znaleźć w naszym katalogu osprzętu.**

Dane techniczne

Szlifierka do gipsu „Żyrafa”		GTR 550 GTR 55-225
Numer katalogowy		3 601 GD4 0..
Wstępny wybór prędkości obrotowej		●
System Constant Electronic		●
System łagodnego rozruchu		●
Moc nominalna	W	550
Prędkość obrotowa bez obciążenia n_0	min^{-1}	340–910
Średnica talerza szlifierskiego	mm	215
Średnica papieru ściernego	mm	225
Średnica systemu odsysania pyłu	mm	45/35
Długość w wersji krótkiej (bez rury)	m	1,1
Długość w wersji standardowej (z 1 rurą) ^{A)}	m	1,7
Długość w wersji długiej (z 2 rurami)	m	2,3
Waga zgodnie z EPTA-Procedure 01:2014		

Szlifierka do gipsu „Żyrafa”		GTR 550 GTR 55-225
– Wersja krótka	kg	4,1
– Wersja standardowa	kg	4,8
Klasa ochrony		Ⓜ/I

A) Standardowy zakres dostawy

Dane obowiązują dla napięcia znamionowego [U] 230 V. Przy napięciach odbiegających od powyższego i w przypadku specjalnych wersji produktu sprzedawanych w niektórych krajach dane te mogą się różnić.

Informacje o emisji hałasu i drgań

Wartości pomiarowe emisji hałasu zostały określone zgodnie z **EN 62841-2-4**.

Określony wg skali A poziom hałasu emitowanego przez urządzenie wynosi standardowo: poziom ciśnienia akustycznego **84 dB(A)**; poziom mocy akustycznej **95 dB(A)**. Niepewność pomiaru K = **3 dB**.

Stosować środki ochrony słuchu!

Wartości łączne drgań a_h (suma wektorowa z trzech kierunków) i niepewność pomiaru K oznaczone zgodnie z **EN 62841-2-4**:

$$a_h < 2,5 \text{ m/s}^2, K = 1,5 \text{ m/s}^2,$$

Podany w niniejszej instrukcji poziom drgań i poziom emisji hałasu zostały zmierzone zgodnie ze znormalizowaną procedurą pomiarową i mogą zostać użyte do porównywania elektronarzędzi. Można ich także użyć do wstępnej oceny poziomu drgań i poziomu emisji hałasu.

Podany poziom drgań i poziom emisji hałasu jest reprezentatywny dla podstawowych zastosowań elektronarzędzia. Jeżeli elektronarzędzie użyte zostanie do innych zastosowań lub z innymi narzędziami roboczymi, a także jeśli nie będzie właściwie konserwowane, poziom drgań i poziom emisji hałasu mogą różnić się od podanych wartości. Podane powyżej przyczyny mogą spowodować podwyższenie poziomu drgań i poziomu emisji hałasu w czasie pracy.

Aby dokładnie ocenić poziom drgań i poziom emisji hałasu, należy wziąć pod uwagę także okresy, gdy urządzenie jest wyłączone lub gdy jest ono wprawdzie włączone, ale nie jest używane do pracy. Podane powyżej przyczyny mogą spowodować obniżenie poziomu drgań i poziomu emisji hałasu w czasie pracy.

Należy wprowadzić dodatkowe środki bezpieczeństwa, mające na celu ochronę osoby obsługującej przed skutkami ekspozycji na drgania, np.: konserwacja elektronarzędzia i narzędzi roboczych, zapewnienie odpowiedniej temperatury, aby nie dopuścić do wyziębienia rąk, właściwa organizacja czynności wykonywanych podczas pracy.

Montaż

- ▶ **Przed przystąpieniem do jakichkolwiek prac przy elektronarzędziu należy wyjąć wtyczkę z gniazda.**

Wymiana papieru ściernego (zob. rys. A)

Aby zdjąć papier ścierny **(14)**, należy odchylić go z jednej strony, a następnie pociągnąć, zdejmując z przekładki **(15)**.

Przed założeniem nowego papieru ściernego należy oczyścić przekładkę **(15)** z zanieczyszczeń i kurzu, używając do tego np. pędzelka.

Powierzchnia przekładki **(15)** wykonana jest z tkaniny do mocowania na rzepy, aby możliwe było szybkie i łatwe założenie papieru ściernego.

Przyłożyć papier ścierny **(14)** do spodniej części przekładki **(15)** i mocno docisnąć.

Aby zagwarantować optymalne odsysanie pyłu, należy zwrócić uwagę na to, aby otwory w papierze ściernym **(14)** odpowiadały otworom w przekładce **(15)** i otworom w talerzu szlifierskim **(17)**.

Wskazówka: W przypadku stosowania **średnio twardego talerza szlifierskiego** (osprzęt) nie ma potrzeby stosowania przekładki **(15)**, papier ścierny **(14)** jest mocowany bezpośrednio do talerza szlifierskiego **(17)**. Poza tym wymiana wygląda, tak jak to opisano wcześniej.

Wybór talerza szlifierskiego

Zestaw z talerzem szlifierskim, miękkim^{A)}
(2 608 000 766)

- Do uniwersalnych zastosowań na powierzchniach równych i wypukłych
- Zestaw składa się z miękkiego talerza szlifierskiego i przekładki (2 608 000 765). Talerz szlifierski może być stosowany tylko w połączeniu z przekładką.

Talerz szlifierski, średnio twardy
(2 608 000 764)

- Wysoka wydajność ścierna, idealny do twardych tynków oraz do usuwania starych powłok malarskich ze ścian
- Do zastosowań na powierzchniach równych
- Optymalne wspomaganie odsysania pyłu ułatwia pracę przy zastosowaniu odkurzacza.

A) Standardowy zakres dostawy

Wymiana przekładki (zob. rys. A)

Miękki talerz szlifierski (standardowy zakres dostawy) należy zawsze stosować z przekładką **(15)**.

Aby zdjąć przekładkę **(15)**, należy odchylić ją z jednej strony, a następnie pociągnąć, zdejmując z talerza szlifierskiego **(17)**.

Przed założeniem nowej przekładki należy oczyścić talerz szlifierski **(17)** z zanieczyszczeń i kurzu, używając do tego np. pędzelka.

Powierzchnia talerza szlifierskiego **(17)** wykonana jest z tkaniny do mocowania na rzepy, aby możliwe było szybkie i łatwe założenie przekładki.

Przyłożyć przekładkę **(15)** do spodniej części talerza szlifierskiego **(17)** i mocno docisnąć.

Aby zagwarantować optymalne odsysanie pyłu, należy zwrócić uwagę na to, aby otwory w przekładce **(15)** odpowiadały otworom w talerzu szlifierskim **(17)**.

Wymiana talerza szlifierskiego (zob. rys. B)

Wskazówka: Uszkodzony talerz szlifierski (17) należy natychmiast wymienić.

Zdjąć papier ścierny (14) i przekładkę (15). Całkowicie wykręcić śrubę (16) i zdjąć talerz szlifierski (17). Założyć nowy talerz (17) i mocno dokręcić śrubę.

Wskazówka: Podczas zakładania nowego talerza szlifierskiego zwrócić uwagę na to, aby użębienie zabieraka weszło w otwory w talerzu szlifierskim.

Wskazówka: Wymianę uszkodzonego elementu mocującego talerza szlifierskiego należy zlecić w autoryzowanym punkcie serwisowym firmy Bosch.

Wkładanie/wyjmowanie rury (zob. rys. C-D)

Rury (10) należy stosować tylko w razie potrzeby: w przypadku braku rury szlifowanie wymaga zdecydowanie mniejszego wysiłku.

Wskazówka: Podczas pracy wolno używać maksymalnie 2 rur.

Odblokowanie połączenia pomiędzy głowicą szlifierską, uchwytem i rurą (zob. rys. C):

- ❶ Otworzyć dźwignię mocującą (9).
- ❷ Otworzyć hak zabezpieczający (8).
- ❸ Rozsunąć połączone dotychczas elementy.

Zablokowanie połączenia pomiędzy głowicą szlifierską, uchwytem i rurą (zob. rys. D):

- ❹ W zależności odżądanego wariantu połączenia połączyć głowicę szlifierską (11), uchwyt (7) lub rury (10) ze sobą.
- ❺ Zamknąć hak zabezpieczający (8).
- ❻ Nacisnąć dźwignię mocującą (9) na tyle, aby znalazła się pod kątem prostym względem głowicy szlifierskiej (11), uchwytu (7) lub rury (10).
- ❼ Mocno dokręcić śrubę mimośrodową (21).
- ❽ Zamknąć dźwignię mocującą (9).

Zawsze należy sprawdzić, czy wszystkie elementy są właściwie zamocowane i zabezpieczone za pomocą haków zabezpieczających (8) i dźwigni mocujących (9).

Odsysanie pyłów/wiórów

Pyły niektórych materiałów mogą stanowić zagrożenie dla zdrowia. Bezpośredni kontakt fizyczny z pyłami lub przedostanie się ich do płuc może wywołać reakcje alergiczne i/lub choroby układu oddechowego u użytkownika lub osób znajdujących się w pobliżu.

Niektóre rodzaje pyłów uważane są za rakotwórcze.

- O ile jest to możliwe, należy zawsze stosować system odsysania pyłu, dostosowany do rodzaju obrabianego materiału.
- Należy zawsze dbać o dobrą wentylację stanowiska pracy.
- Nosić maskę przeciwpyłową z filtrem klasy P2.

Zewnętrzny system odsysania pyłu

Włożyć wąż odsysający (5) w króciec wylotowy (6) na uchwycie (7).

Podłączyć wąż odsysający (5) do odkurzacza (osprzęt).

Odkurzacze musi być dostosowany do rodzaju obrabianego materiału.

Do odsysania szczególnie niebezpiecznych dla zdrowia pyłów rakotwórczych należy używać odkurzacza specjalnego.

Podczas szlifowania dużych powierzchni należy używać odkurzacza GAS 35 L/M AFC lub GAS 55 L/M AFC, ponieważ gwarantują one stałą wysoką moc ssania.

Podczas obróbki pionowych płaszczyzn, elektronarzędzie należy trzymać w taki sposób, aby pojemnik na pył skierowany był ku dołowi.

Montaż/demontaż zacisku węża/przewodu (zob. rys. E)

Założyć zacisk węża/przewodu (22) na wąż odsysający (5). Włożyć przewód sieciowy w odpowiedni rowek zacisku węża/przewodu.

W celu demontażu należy zdjąć zacisk węża/przewodu (22) z węża odsysającego (5) i wyjąć przewód sieciowy z zacisku węża/przewodu.

Praca

Uruchamianie

- **Należy zwrócić uwagę na napięcie sieciowe! Napięcie źródła prądu musi zgadzać się z danymi na tabliczce znamionowej elektronarzędzia. Elektronarzędzia przeznaczone do pracy pod napięciem 230 V można przyłączać również do sieci 220 V.**

Wstępny wybór prędkości obrotowej

Za pomocą pokrętki wstępnego wyboru prędkości obrotowej (2) można ustawić potrzebną prędkość obrotową także podczas pracy urządzenia. Większe liczby oznaczają wysoką prędkość obrotową, a mniejsze liczby niższą prędkość obrotową.

System Constant Electronic utrzymuje stałą prędkość obrotową niezależnie od obciążenia i gwarantuje równomierną wydajność obróbki.

Elektroniczny system łagodnego rozruchu ogranicza prędkość obrotową podczas włączania i wydłuża żywotność silnika.

Włączanie/wyłączanie

- **Należy upewnić się, że możliwa jest obsługa włącznika/wyłącznika bez zdejmowania dłoni z rękkości.**

Aby **włączyć** elektronarzędzie należy przesunąć włącznik/wyłącznik (3) do przodu, tak aby na włączniku widoczny był symbol „I”.

Aby **wyłączyć** elektronarzędzie, należy przesunąć włącznik/wyłącznik (3) do tyłu, tak aby na włączniku widoczny był symbol „0”.

Przeгляд zastosowań

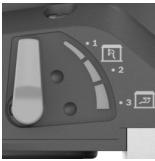
Stopień twardości szpachli/gipsu	Ściana/sufit	Wewnętrzny/zewnętrzny strumień powietrza	Moc ssania	Zakres prędkości obrotowej	Ziarnistość papieru ściernego
bardzo miękki/miękki	ściana/sufit		6	2-4	od P180
średnio twardy	ściana	①	6	4-6	od P120
	sufit	③	1-5 (optymalna: 3)		
bardzo twardy	ściana/sufit	① przy nierównej powierzchni	6	4-6	od P100
		③ przy równej powierzchni	1-3		

Wskazówki dotyczące pracy

- ▶ **Przed przystąpieniem do jakichkolwiek prac przy elektronarzędziu należy wyjąć wtyczkę z gniazda.**
- ▶ **Przed odłożeniem elektronarzędzia, należy poczekać, aż znajdzie się ono w bezruchu.**
- ▶ **Nie należy kłaść elektronarzędzia na boku.** Może to spowodować trwałe odkształcenie talerza szlifierskiego.
- ▶ **Elektronarzędzie nie jest przeznaczone do zastosowań stacjonarnych.** Nie wolno go mocować na przykład w imadle ani na stole roboczym.

Szlifowanie powierzchni

Włączyć elektronarzędzie, przyłożyć całą powierzchnię szlifierki do powierzchni obrabianej oraz przesunąć je przy średnim nacisku po elemencie obrabianym.

Wydajność ścierna i końcowy efekt obróbki powierzchni uzależnione są w głównej mierze od papieru ściernego, wstępnie wybranej prędkości obrotowej oraz siły nacisku przy obróbce.

Jedynie papier ścierny, znajdujący się w nienagannym stanie, zapewnia wysoką wydajność usuwania materiału i oszczędza elektronarzędzie.

Praca z równomiernym naciskiem wydłuża żywotność papieru ściernego.

Nadmierny nacisk nie prowadzi do zwiększenia wydajności szlifowania, lecz do silniejszego zużycia się elektronarzędzia i papieru ściernego.

Nie należy używać papieru ściernego, którym obrabiano metal do obróbki innych materiałów.

Należy używać jedynie oryginalnego osprzętu szlifierskiego firmy **Bosch**.

Szlifowanie blisko krawędzi (zob. rys. F-G)



Zdejmowany segment szczotkowy umożliwia zmniejszenie odległości pomiędzy ścianą/sufitem.

- Nacisnąć i przytrzymać blokadę (12) segmentu szczotkowego (18).
- Wysunąć segment szczotkowy (18) do przodu i zdjąć go.
- Aby **założyć** segment szczotkowy (18), należy zaczepić go po przeciwnej stronie blokady (12) i przesunąć w stronę głowicy szlifierskiej (11) aż do zablokowania.

Ustawianie wewnętrznego/zewnętrznego strumienia powietrza

W zależności od wysokości podciśnienia można obniżyć odczuwany ciężar narzędzia.

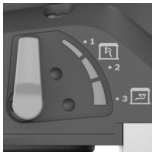
W zależności od zastosowania użytkownik może przełączyć się pomiędzy różnymi trybami strumienia powietrza. Obrócić dźwignię regulacji siły ssania (13) i ustawić ją w jednej z 3 pozycji.

Pozycja włącznika/wyłącznika	Rodzaj strumienia powietrza	Zastosowanie
	① zewnętrzny strumień powietrza	Idealny do szlifowania ścian z dużą prędkością i bez zastosowania podciśnienia
	② mieszany (zewnętrzny i wewnętrzny) strumień powietrza	Średnia wydajność ścierna z zastosowaniem podciśnienia

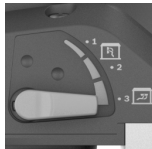
Pozycja włącznika/wyłącznika	Rodzaj strumienia powietrza	Zastosowanie
	③ mieszany (zewnątrzny i wewnętrzny) strumień powietrza	Idealny do szlifowania sufitów przy niskiej prędkości, ale z wysokim podciśnieniem (siłą ssania) w celu obniżenia odczuwanego ciężaru narzędzia

Ustawianie mocy ssania

Moc ssania można ustawić w taki sposób, aby osiągnąć równowagę pomiędzy szybkością szlifowania a mocą ssania. Regulacja jest możliwa tylko wtedy, gdy włączony jest wewnętrzny strumień powietrza (pozycja ③ w tabeli powyżej).

Dopasować moc ssania za pomocą pokrętki (1):

- 1–5: moc ssania od niskiej do wysokiej, odpowiednia do szlifowania sufitów
- 6: najwyższa moc ssania, odpowiednia do szlifowania ścian

Należy rozpocząć od niskiej mocy ssania (pozycja 1) i zwiększać ją stopniowo aż do osiągnięcia odczuwalnej siły nacisku.

Wysoka moc ssania umożliwi niemęczące szlifowanie sufitów i ścian. Zbyt wysoka moc ssania może doprowadzić do drgań elektronarzędzia i pogorszyć jakość prowadzenia.

Błędy – przyczyny i usuwanie

Przyczyna	Rozwiązanie
Szlifierka do gipsu „Żyrafa” nie pracuje lub podskakuje na powierzchni.	
Moc ssania jest zbyt wysoka.	Obniżyć moc ssania lub w razie potrzeby przełączyć się na zewnętrzny system odsysania pyłu.
Szpachla lub podłoże są twarde.	Obniżyć moc ssania lub w razie potrzeby przełączyć się na zewnętrzny system odsysania pyłu. Obniżyć prędkość obrotową.
Szlifierka zbiera zbyt dużo materiału.	
Prędkość obrotowa szlifierki do gipsu „Żyrafa” jest zbyt wysoka.	Obniżyć prędkość obrotową.
Moc ssania szlifierki do gipsu „Żyrafa” jest zbyt wysoka.	Obniżyć moc ssania lub przełączyć się na zewnętrzny system odsysania pyłu.
Szpachla ma wysoką zawartość wypełniaczy lub jest bardzo miękka.	Wyłączyć zewnętrzny system odsysania pyłu, ustawić pokrętkę mocy ssania na 6, a w ekstremalnych przypadkach obniżyć prędkość obrotową.

Przyczyna	Rozwiązanie
Papier ścierny ma zbyt grube ziarno.	Użyć papieru ściernego o drobniejszym ziarnie.
Jakość powierzchni nie jest optymalna.	
Papier ścierny ma zbyt grube ziarno.	Użyć papieru ściernego o drobniejszym ziarnie.
Nie były przestrzegane czasy schnięcia szpachli.	Należy przestrzegać informacji zawartych w specyfikacjach technicznych oraz zaleceń producenta.
Moc ssania jest zbyt wysoka.	Obniżyć moc ssania.
Szpachla ma wysoką zawartość wypełniaczy lub jest bardzo miękka.	Użyć papieru ściernego o drobniejszym ziarnie.
Pracujące elektronarzędzie zostało przyłożone do powierzchni (zarysowania).	Należy przyłożyć elektronarzędzie do ściany i dopiero wtedy je włączyć. Podczas obróbki powierzchni należy zawsze pracować ze zdejmowanym segmentem szczotkowym.

Szlifowanie powoduje powstawanie rys.

Twardy talerz szlifierski został krzywo przyłożony do powierzchni.	Miękki talerz szlifierski należy zawsze stosować z przekładką.
W przypadku bardzo miękkiej szpachli talerz szlifierski jest zbyt twardy lub papier ścierny ma zbyt grube ziarno.	Miękki talerz szlifierski należy zawsze stosować z przekładką. Wybrać papier ścierny o drobniejszym ziarnie.

Siła ssania jest niewystarczająca.

Siła ssania w odkurzaczu jest zbyt niska.	Zwiększyć siłę ssania w odkurzaczu.
Prędkość obrotowa szlifierki do gipsu „Żyrafa” jest zbyt wysoka.	Obniżyć prędkość obrotową.
Siła ssania w szlifierce do gipsu „Żyrafa” jest zbyt niska.	Obniżyć moc ssania lub przełączyć się na zewnętrzny system odsysania pyłu.
Szpachla ma wysoką zawartość wypełniaczy lub jest bardzo miękka.	Wyłączyć zewnętrzny system odsysania pyłu, ustawić pokrętkę mocy ssania na 6, a w ekstremalnych przypadkach obniżyć prędkość obrotową.
Filtr główny odkurzacza jest zablokowany/zatkany.	Regularnie czyścić filtr: – Możliwość 1: Ustawić regulator siły ssania na maksymalną moc. Na 10 sekund zasłonić dłoń wlot dyszy, węży odsysającego lub ssania na odkurzaczu aż do zadziałania automa-

Przyczyna	Rozwiązanie
	tycznego oczyszczania filtra. – Możliwość 2: Oczyszczyć filtr mechanicznie (odsysanie). – Możliwość 3: Sprawdzić, czy filtr nie jest uszkodzony lub zatkany. Regularnie wymieniać filtr na nowy.
Stosowany jest włókninowy worek na pył.	Użyć jednorazowego worka na pył.
Wąż odsysający jest zatkany lub zgęsty.	Usunąć blokadę lub wyprostować wąż.
Zbiornik na pył w odkurzaczu jest pełny.	Opróżnić zbiornik na pył w odkurzaczu.

Konserwacja i serwis

Konserwacja i czyszczenie

- ▶ **Przed przystąpieniem do jakichkolwiek prac przy elektronarzędziu należy wyjąć wtyczkę z gniazda.**
- ▶ **Utrzymywanie urządzenia i szczelin wentylacyjnych w czystości gwarantuje prawidłową i bezpieczną pracę.**

Jeżeli konieczna okaże się wymiana przewodu przyłączeniowego, należy zlecić ją firmie **Bosch** lub autoryzowanemu serwisowi elektronarzędzi **Bosch**, co pozwoli uniknąć ryzyka zagrożenia bezpieczeństwa.

Wymiana węża łączącego (zob. rys. H)

Aby **wyjąć** wąż łączący (19), należy odkręcić śrubę zacisku węża (23) za pomocą wkrętaka i odłączyć zacisk węża (23) wraz z węzem łączącym (19). Zdjąć zacisk węża (23). Na drugim końcu węża łączącego (19) pociągnąć za obudowę wewnętrzną (24) mocowania węża (25). Przytrzymać mocno obudowę wewnętrzną (24) i ruchem obrotowym wyjąć wąż łączący (19).

Aby **założyć** nowy wąż łączący (19), należy mocno przytrzymać obudowę wewnętrzną (24) i ruchem obrotowym wkręcić nowy wąż łączący (19) aż do oporu. Zamocować zacisk węża (23) po drugiej stronie węża łączącego (19). Łeb śruby ustawić w takiej pozycji, aby za pomocą wkrętaka można było bez wysiłku przykręcić zacisk węża (23) do głowicy szlifierskiej (11), stosując moment obrotowy ok. 2 Nm.

Obsługa klienta oraz doradztwo dotyczące użytkowania

Ze wszystkimi pytaniami, dotyczącymi naprawy i konserwacji nabytego produktu oraz dostępu do części zamiennych, prosimy zwracać się do punktów obsługi klienta. Rysunki techniczne oraz informacje o częściach zamiennych można znaleźć pod adresem: **www.bosch-pt.com**

Nasz zespół doradztwa dotyczącego użytkowania odpowie na wszystkie pytania związane z produktami firmy Bosch oraz ich osprzętem.

Przy wszystkich zgłoszeniach oraz zamówieniach części zamiennych konieczne jest podanie 10-cyfrowego numeru katalogowego, znajdującego się na tabliczce znamionowej produktu.

Polska

Robert Bosch Sp. z o.o.
Serwis Elektronarzędzi
Ul. Jutrzenki 102/104
02-230 Warszawa
Na www.serwisbosch.com znajdują Państwo wszystkie szczegółowe dotyczące usług serwisowych online.
Tel.: 22 7154450
Faks: 22 7154440
E-Mail: bsc@pl.bosch.com
www.bosch-pt.pl

Pozostałe adresy serwisów znajdują się na stronie:

www.bosch-pt.com/serviceaddresses

Utylizacja odpadów

Elektronarzędzia, osprzęt i opakowanie należy doprowadzić do powtórnego przetworzenia zgodnie z obowiązującymi przepisami ochrony środowiska.



Nie wolno wyrzucać elektronarzędzi razem z odpadami z gospodarstwa domowego!

Tylko dla krajów UE:

Zgodnie z dyrektywą Parlamentu Europejskiego i Rady 2012/19/UE w sprawie zużytego sprzętu elektrycznego i elektronicznego oraz jej transpozycją do prawa krajowego, niezdatne do użytku elektronarzędzia należy zbierać osobno i doprowadzić do recyklingu zgodnie z obowiązującymi przepisami ochrony środowiska.

W przypadku nieprawidłowej utylizacji zużyty sprzęt elektryczny i elektroniczny może mieć szkodliwe skutki dla środowiska i zdrowia ludzkiego, wynikające z potencjalnej obecności substancji niebezpiecznych.

Čeština

Bezpečnostní upozornění

Obecné bezpečnostní pokyny pro elektrické nářadí

⚠ VÝSTRAHA **Prostudujte si všechny bezpečnostní výstrahy, pokyny, ilustrace a specifikace k tomuto elektrickému nářadí.** Nedodržování všech níže uvedených pokynů může mít za následek úraz elektrickým proudem, požár a/nebo těžké poranění.

Všechna varovná upozornění a pokyny do budoucna uschovejte.

V upozorněních použitý pojem „elektrické nářadí“ se vztahuje na elektrické nářadí napájené ze sítě (se síťovým kabelem) a na elektrické nářadí napájené akumulátorem (bez síťového kabelu).

Bezpečnost pracoviště

- ▶ **Udržujte pracoviště v čistotě a dobře osvětlené.**
Nepořádek nebo neosvětlené pracoviště mohou vést k úrazům.
- ▶ **S elektrickým nářadím nepracujte v prostředí ohroženém explozí, kde se nacházejí hořlavé kapaliny, plyny nebo prach.** Elektrické nářadí vytváří jiskry, které mohou prach nebo páry zapálit.
- ▶ **Děti a jiné osoby udržujte při použití elektrického nářadí v bezpečné vzdálenosti od pracoviště.** Při rozptýlení můžete ztratit kontrolu nad nářadím.

Elektrická bezpečnost

- ▶ **Zástrčky elektrického nářadí musí lícovat ze zásuvkou. Zástrčka nesmí být žádným způsobem upravena. S elektrickým nářadím s ochranným uzemněním nepoužívejte žádné adaptérové zástrčky.** Neupravené zástrčky a odpovídající zásuvky snižují riziko zásahu elektrickým proudem.
- ▶ **Zabraňte kontaktu těla s uzemněnými povrchy, jako jsou např. potrubí, topení, sporáky a chladničky.** Je-li vaše tělo uzemněno, existuje zvýšené riziko zásahu elektrickým proudem.
- ▶ **Chraňte elektrické nářadí před deštěm a vlhkem.** Vniknutí vody do elektrického nářadí zvyšuje nebezpečí zásahu elektrickým proudem.
- ▶ **Dbejte na účel kabelu. Nepoužívejte jej k nošení elektrického nářadí nebo k vytáhnutí zástrčky ze zásuvky. Udržujte kabel v bezpečné vzdálenosti od tepla, oleje, ostrých hran nebo pohyblivých dílů.** Poškozené nebo spletené kabely zvyšují riziko zásahu elektrickým proudem.
- ▶ **Pokud pracujete s elektrickým nářadím venku, použijte pouze takové prodlužovací kabely, které jsou způsobilé i pro venkovní použití.** Použití prodlužovacího kabelu, jež je vhodný pro použití venku, snižuje riziko zásahu elektrickým proudem.
- ▶ **Pokud se nelze vyhnout provozu elektrického nářadí ve vlhkém prostředí, použijte proudový chránič.** Použití proudového chrániče snižuje riziko zásahu elektrickým proudem.

Osobní bezpečnost

- ▶ **Bud'te pozorní, dávejte pozor na to, co děláte a přistupujte k práci s elektrickým nářadím rozumně. Nepoužívejte žádné elektrické nářadí, pokud jste unaveni nebo pod vlivem drog, alkoholu či léků.** Moment nepozornosti při použití elektrického nářadí může vést k vážným poraněním.
- ▶ **Používejte ochranné osobní pomůcky. Noste ochranné brýle.** Nošení osobních ochranných pomůcek, jako je maska proti prachu, bezpečnostní obuv s protiskluzovou podrážkou, ochranná přilba nebo

sluchátka, podle aktuálních podmínek, snižuje riziko poranění.

- ▶ **Zabraňte neúmyslnému uvedení do provozu. Přesvědčte se, že je elektrické nářadí vypnuté, dříve než jej uchopíte, poneseťe či připojíte na zdroj napájení a/nebo akumulátor.** Máte-li při nošení elektrického nářadí prst na spínači, nebo pokud nářadí připojíte ke zdroji napájení zapnuté, může dojít k úrazu.
- ▶ **Než elektrické nářadí zapnete, odstraňte seřizovací nástroje nebo klíče.** Nachází-li se v otáčivém dílu elektrického nářadí nějaký nástroj nebo klíč, může dojít k poranění.
- ▶ **Nepřeceňujte své síly. Zajistěte si bezpečný postoj a udržujte vždy rovnováhu.** Tím můžete elektrické nářadí v neočekávaných situacích lépe kontrolovat.
- ▶ **Noste vhodný oděv. Nenoste volný oděv ani šperky. Vlasy a oděv udržujte v bezpečné vzdálenosti od pohyblivých se dílů.** Volný oděv, šperky nebo dlouhé vlasy mohou být zachyceny pohyblivými se díly.
- ▶ **Lze-li namontovat odsávací či zachycující přípravky, přesvědčte se, že jsou připojeny a správně použity.** Odsávání prachu může snížit ohrožení prachem.
- ▶ **Dbejte na to, abyste při častém používání nářadí nebyli méně ostražití a nezapomínali na bezpečnostní zásady.** Nedbalé ovládání může způsobit těžké poranění za zlomek sekundy.

Svědomitě zacházení a používání elektrického nářadí

- ▶ **Elektrické nářadí nepřetěžujte. Pro svou práci použijte k tomu určené elektrické nářadí.** S vhodným elektrickým nářadím budete pracovat v dané oblasti lépe a bezpečněji.
- ▶ **Nepoužívejte elektrické nářadí, jestliže jej nelze spínačem zapnout a vypnout.** Elektrické nářadí, které nelze ovládat spínačem, je nebezpečné a musí se opravit.
- ▶ **Než provedete seřízení elektrického nářadí, výměnu příslušenství nebo nářadí odložíte, vytáhněte zástrčku ze zásuvky a/nebo odstraňte odpojitelý akumulátor.** Toto preventivní opatření zabrání neúmyslnému zapnutí elektrického nářadí.
- ▶ **Uchovávejte nepoužívané elektrické nářadí mimo dosah dětí. Nenechte nářadí používat osoby, které s ním nejsou seznámeny nebo nečetly tyto pokyny.** Elektrické nářadí je nebezpečné, je-li používáno nezkušenými osobami.
- ▶ **Pečujte o elektrické nářadí a příslušenství svědomitě. Zkontrolujte, zda pohyblivé díly nářadí bezvadně fungují a nevzpřichují se, zda díly nejsou zlomené nebo poškozené tak, že by ovlivňovaly funkce elektrické nářadí. Poškozené díly nechte před použitím elektrického nářadí opravit.** Mnoho úrazů má příčinu ve špatně udržovaném elektrickém nářadí.
- ▶ **Řezné nástroje udržujte ostré a čisté.** Pečlivě ošetřované řezné nástroje s ostrými řeznými hranami se méně vzpřichují a dají se snáze vést.
- ▶ **Používejte elektrické nářadí, příslušenství, nástroje apod. podle těchto pokynů. Respektujte přítom**

pracovní podmínky a prováděnou činnost. Použití elektrického nářadí pro jiné než určené použití může vést k nebezpečným situacím.

- **Udržujte rukojeti a úchopové plochy suché, čisté a bez oleje a maziva.** Kluzké rukojeti a úchopové plochy neumožňují bezpečnou manipulaci a ovládání nářadí v neočekávaných situacích.

Servis

- **Nechte své elektrické nářadí opravit pouze kvalifikovaným odborným personálem a pouze s originálními náhradními díly.** Tím bude zajištěno, že bezpečnost elektrického nářadí zůstane zachována.

Bezpečnostní pokyny pro brusky

- **Používejte elektronářadí pouze pro broušení za sucha.** Vniknutí vody do elektronářadí zvyšuje nebezpečí zásahu elektrickým proudem.
- **Pozor, nebezpečí požáru! Zabraňte přehřátí broušeného materiálu a brusky. Před přerušením práce vždy vyprázdňte nádobu na prach.** Prach z broušení ve vaku na prach, mikrofiltru, papírovém vaku (nebo ve filtračním vaku, resp. filtru vysavače) se může za nepříznivých podmínek sám vznítit. Mimořádné nebezpečí hrozí, když je prach z broušení smíchaný se zbytky laku, polyuretanu nebo jiných chemických látek a broušený materiál je po dlouhé práci velmi horký.
- **Než elektronářadí odložíte, počkejte, dokud se nezastaví.**
- **Zajistěte obrobek.** Obrobek pevně uchycený upínacím přípravkem nebo svěrákem je upevněný bezpečněji, než kdybyste ho drželi v ruce.
- **Elektronářadí držte při práci pevně oběma rukama a zaujměte stabilní postoj.** Držení oběma rukama zajišťuje spolehlivější vedení elektronářadí.
- **Elektrické nářadí zapojte do řádně uzemněné elektrické sítě.** Síťová zásuvka a prodlužovací kabel musí mít funkční ochranný vodič.

Popis výrobku a výkonu



Přečtěte si všechna bezpečnostní upozornění a všechny pokyny. Nedodržování bezpečnostních upozornění a pokynů může mít za následek úraz elektrickým proudem, požár a/nebo těžká poranění.

Řiďte se obrázky v přední části návodu k obsluze.

Použití v souladu s určeným účelem

Elektrické nářadí je určeno k broušení zatmelených sádrokartonových stěn, stropů a stěn ve vnitřním a venkovním prostředí za sucha a dále k odstraňování barevných nátěrů, zbytků lepidel a uvolněné omítky.

Zobrazené součásti

Číslování zobrazených součástí se vztahuje na zobrazení elektronářadí na stránce s obrázky.

- (1) Kolečko pro nastavení výkonu přísátí
- (2) Nastavovací kolečko předvolby otáček
- (3) Vypínač
- (4) Rukojeť (izolovaná plocha pro uchopení)
- (5) Odsávací hadice^{a)}
- (6) Vyfukovací hrdlo
- (7) Rukojeť
- (8) Zajišťovací háček
- (9) Upínací páčka
- (10) Prodlužovací trubka
- (11) Brusná hlava
- (12) Aretace kartáčového segmentu
- (13) Páčka pro nastavení síly přísátí
- (14) Brusný papír^{a)}
- (15) Měkká podložka
- (16) Šroub brusného talíře
- (17) Brusný talíř
- (18) Kartáčový segment
- (19) Spojovací hadice
- (20) Nosič brusného talíře
- (21) Excentrický šroub
- (22) Spona na hadici a kabel^{a)}
- (23) Hadicová spona
- (24) Vnitřní kryt
- (25) Upevnění hadice

a) **Zobrazené nebo popsané příslušenství nepatří k standardnímu obsahu dodávky. Kompletní příslušenství naleznete v našem programu příslušenství.**

Technické údaje

Sádrokartonářská bruska		GTR 550 GTR 55-225
Číslo zboží		3 601 GD4 0..
Předvolba otáček		●
Konstantní elektronika		●
Pozvolný rozběh		●
Jmenovitý příkon	W	550
Otáčky naprázdno n_0	min^{-1}	340–910
Průměr brusného talíře	mm	215
Průměr brusného papíru	mm	225
Průměr odsávání prachu	mm	45/35
Délka krátké verze (bez prodlužovací trubky)	m	1,1
Délka standardní verze (s 1 prodlužovací trubkou ^{A)})	m	1,7
Délka dlouhé verze (se 2 prodlužovacími trubkami)	m	2,3
Hmotnost podle EPTA-Procedure 01:2014		

Sádkartonářská bruska		GTR 550 GTR 55-225
– Krátká verze	kg	4,1
– Standardní verze	kg	4,8
Třída ochrany		⊕/I

A) Standardní obsah dodávky
Údaje platí pro jmenovité napětí [U] 230 V. U odlišných napětí a u specifických provedení pro příslušné země se mohou tyto údaje lišit.

Informace o hluku a vibracích

Hodnoty hlučnosti zjištěné podle **EN 62841-2-4**.

Hladina hluku elektrického nářadí stanovená za použití váhového filtru A činí typicky: hladina akustického tlaku **84** dB(A); hladina akustického výkonu **95** dB(A).

Nejistota K = **3** dB.

Noste chrániče sluchu!

Celkové hodnoty vibrací a_h (součet vektorů tří os) a nejistota K zjištěné podle **EN 62841-2-4**:

$a_h < 2,5$ m/s², K = **1,5** m/s²,

Úroveň vibrací a úroveň hluku, které jsou uvedené v těchto pokynech, byly změřeny pomocí normované měřicí metody a lze je použít pro vzájemné porovnání elektronářadí. Hodí se i pro předběžný odhad zatížení vibracemi a hlukem.

Uvedená úroveň vibrací a úroveň hluku reprezentuje hlavní použití elektronářadí. Pokud se ovšem bude elektronářadí používat pro jiné práce, s jinými nástroji nebo s nedostatečnou údržbou, může se úroveň hluku a úroveň vibrací lišit. To může zatížení vibracemi a hlukem po celou pracovní dobu zřetelně zvýšit.

Pro přesný odhad zatížení vibracemi a hlukem by měly být zohledněny i doby, kdy je nářadí vypnuté nebo běží, ale ve skutečnosti se nepoužívá. To může zatížení vibracemi a hlukem po celou pracovní dobu výrazně snížit.

Stanovte dodatečná bezpečnostní opatření k ochraně obsluhy před účinky vibrací, jako je např. údržba elektronářadí a nástrojů, udržování teplých rukou, organizace pracovních procesů.

Montáž

- **Před každou prací na elektronářadí vytáhněte zástrčku ze zásuvky.**

Výměna brusného papíru (viz obrázek A)

Pro sejmutí brusného papíru (**14**) ho na straně nazdvihněte a stáhněte z měkké podložky (**15**).

Před nasazením nového brusného papíru odstraňte z měkké podložky (**15**) nečistoty a prach, např. štětcem.

Povrch měkké podložky (**15**) je ze suchého zipu, aby bylo možné rychle a jednoduše upevnit brusné papíry se suchým zipem.

Pevně přitiskněte brusný papír (**14**) na spodní stranu měkké podložky (**15**).

Pro zabezpečení optimálního odsávání prachu dbejte na to, aby se otvory v brusném papíru (**14**) kryly s otvory v měkké podložce (**15**) a otvory v brusném talíři (**17**).

Upozornění: Při použití **středně tvrdého brusného talíře** (příslušenství) není nutná měkká podložka (**15**), brusný papír (**14**) se připevňuje přímo na brusný talíř (**17**). Jinak probíhá výměna popsáním způsobem.

Volba brusného talíře

Sada s měkkým brusným talířem^{A)} (2 608 000 766)	– pro univerzální použití na rovném a klenutém povrchu – Sada obsahuje měkký brusný talíř a měkkou podložku (2 608 000 765). Brusný talíř se smí používat pouze s měkkou podložkou.
Středně tvrdý brusný talíř (2 608 000 764)	– vysoký úběrový výkon, ideální na tvrdou omítku a pro odstraňování starých nástěnných barev – pro použití na rovných plochách – Optimální podpora odsávání usnadňuje práci při použití vysavače.

A) Standardní obsah dodávky

Výměna měkké podložky (viz obrázek A)

Při použití měkkého brusného talíře (standardní obsah dodávky) se vždy musí použít měkká podložka (**15**).

Pro sejmutí měkké podložky (**15**) ji na straně nazdvihněte a stáhněte z brusného talíře (**17**).

Před nasazením nové měkké podložky odstraňte z brusného talíře (**17**) nečistoty a prach, např. štětcem.

Povrch brusného talíře (**17**) je ze suchého zipu, aby bylo možné rychle a jednoduše upevnit měkkou podložku.

Pevně přitiskněte měkkou podložku (**15**) na spodní stranu brusného talíře (**17**).

Pro zabezpečení optimálního odsávání prachu dbejte na to, aby se otvory v měkké podložce (**15**) kryly s otvory v brusném talíři (**17**).

Výměna brusného talíře (viz obrázek B)

Upozornění: Poškozený brusný talíř (**17**) ihned vyměňte.

Stáhněte brusný papír (**14**) a měkkou podložku (**15**). Úplně vyšroubujte šroub (**16**) a sejmete brusný talíř (**17**). Nasadte nový brusný talíř (**17**) a znovu utáhněte šroub.

Upozornění: Při nasazování brusného talíře dbejte na to, aby ozubení unášeče zapadlo do výřezů v brusném talíři.

Upozornění: Poškozený nosič brusného talíře smí měnit pouze autorizovaný zákaznický servis pro elektronářadí Bosch.

Nasazení/vyjmutí prodlužovací trubky (viz obrázky C–D)

Prodlužovací trubky (**10**) používejte pouze v případě potřeby: Při práci bez prodlužovací trubky je pro broušení zapotřebí výrazně menší síla.

Upozornění: Smí se používat maximálně dvě prodlužovací trubky.

Rozpojení brusné hlavy / rukojeti / prodlužovací trubky (viz obrázek C):

- ❶ Povolte upínací páčku (9).
- ❷ Otevřete zajišťovací háček (8).
- ❸ Vytáhněte ze sebe spojené díly.

Spojení brusné hlavy / rukojeti / prodlužovací trubky (viz obrázek D):

- ❹ V závislosti na požadovaném spojení do sebe zasuňte brusnou hlavu (11), rukojeť (7), resp. prodlužovací trubky (10).
- ❺ Zavřete zajišťovací háček (8).
- ❻ Stiskněte upínací páčku (9) natolik, aby byla v pravém úhlu k brusné hlavě (11), rukojeti (7), resp. prodlužovací trubce (10).
- ❼ Pevně utáhněte excentrický šroub (21).
- ❽ Zavřete upínací páčku (9).

Vždy zkontrolujte, zda jsou všechny spojované díly zajištěné a pevně spojené zajišťovacími háčky (8) a upínacími páčkami (9).

Odsávání prachu/třísek

Prach z různých materiálů může být zdraví škodlivý. Kontakt s prachem nebo vdechnutí mohou u pracovníka nebo osob nacházejících se v blízkosti vyvolat alergické reakce a/nebo onemocnění dýchacích cest.

Určité druhy prachu jsou rakovinotvorné.

- Pokud možno používejte odsávání prachu vhodné pro příslušný materiál.
- Zajistěte dobré větrání pracoviště.
- Vždy noste respirátor třídy filtrace P2.

Externí odsávání

Nasadte odsávací hadici (5) do vyfukovacího hrdla (6) na rukojeti (7).

Připojte odsávací hadici (5) k vysavači (příslušenství).

Vysavač musí být vhodný pro broušený materiál.

Při odsávání obzvláště zdraví škodlivého, karcinogenního nebo suchého prachu použijte speciální vysavač.

Na velké povrchy použijte vysavač GAS 35 L/M AFC nebo GAS 55 L/M AFC, protože tyto vysavače zaručují potřebný nepřetržitý sací výkon.

Při práci na svislých plochách držte elektronářadí tak, aby odsávací hadice směřovala dolů.

Montáž/demontáž spony na hadici a kabel (viz obrázek E)

Nasadte sponu na hadici a kabel (22) na odsávací hadici (5). Nasadte síťový kabel do drážky ve sponě na hadici a kabel.

Pro demontáž vytáhněte sponu na hadici a kabel (22) z odsávací hadice (5) a vytáhněte z ní síťový kabel.

Provoz

Uvedení do provozu

- ▶ **Dbejte na správné síťové napětí! Napětí zdroje proudu musí souhlasit s údaji na typovém štítku elektronářadí. Elektronářadí označené 230 V smí být provozováno i na 220 V.**

Předvolba otáček

Pomocí nastavovacího kolečka předvolby otáček (2) můžete předvolit potřebné otáčky i během provozu. Vyšší čísla znamenají vysoké otáčky, nižší čísla nízké otáčky.

Konstantní elektronika udržuje počet otáček při běhu naprázdno a při zatížení téměř konstantní a zaručuje rovnoměrný pracovní výkon.

Elektronický pozvolný rozběh omezuje krouticí moment při zapnutí a zvyšuje životnost motoru.

Zapnutí a vypnutí

- ▶ **Zajistěte, abyste mohli ovládat spínač, aniž byste pustili rukojeť.**

Pro **zapnutí** elektronářadí posuňte vypínač (3) dopředu, až se na něm objeví „I“.

Pro **vypnutí** elektrického nářadí posuňte vypínač (3) dozadu, až se na něm objeví „0“.

Přehled použití

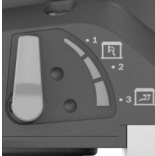
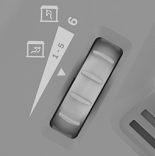
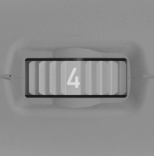
Tmel / tvrdost sádry	Stěna / strop	Vnitřní/vnější proud vzduchu	Výkon přísátí	Stupeň otáček	Zrnitost brusného papíru
Mimořádně měkký / měkký	Stěna/strop		6	2–4	Od P180
Střední tvrdost	Stěna		6	4–6	Od P120
	Strop		1–5 (optimální: 3)		

Tmel / tvrdost sádry	Stěna/strop	Vnitřní/vnější proud vzduchu	Výkon přísátí	Stupeň otáček	Zrnitost brusného papíru
Mimořádně tvrdý	Stěna/strop	① při nerovném povrchu ③ při rovném povrchu	6 1–3	4–6	Od P100

Pracovní pokyny

- **Před každou prací na elektronářadí vytáhněte zástrčku ze zásuvky.**
- **Než elektronářadí odložíte, počkejte, dokud se nezastaví.**
- **Elektronářadí nepokládejte na stranu.** Mohl by se tím trvale zdeformovat brusný talíř.
- **Elektronářadí není vhodné pro stacionární provoz.** Nesmí se např. upínat do svěráku nebo připevňovat na pracovní stůl.

Broušení ploch

Elektronářadí zapněte, posaďte celou brusnou plochou na broušený podklad a pohybujte jím s mírným tlakem po obrobku.

Úběrový výkon a vzhled obroušení jsou v podstatě dány zvoleným brusným papírem, nastavenými otáčkami a přitlakem.

Pouze bezvadné brusné papíry zabezpečují dobrý brusný výkon a šetří elektronářadí.

Dbejte na rovnoměrný přitlak, abyste zvýšili životnost brusných papírů.

Nadměrné zvýšení přitlaku nevede k vyššímu brusnému výkonu, ale k většímu opotřeбенí elektronářadí a brusného papíru.

Brusný papír, který byl použitý na kov, už nepoužívejte na jiné materiály.

Používejte pouze originální příslušenství pro broušení **Bosch**.

Broušení u krajů (viz obrázky F–G)



Díky odnímatelnému kartáčovému segmentu můžete zmenšit vzdálenost mezi stěnou/stropem a brusným talířem.

- Podržte stisknutou aretaci (12) kartáčového segmentu (18).
- Otočte kartáčový segment (18) dopředu a vyndejte ho.
- Pro **nasazení** zahákněte kartáčový segment (18) na protilehlé straně aretace (12) a otočte ho k brusné hlavě (11) tak, aby zaskočil.

Nastavení vnitřního/vnějšího proudu vzduchu

V závislosti na velikosti podtlaku lze snížit vnímanou hmotnost nářadí.

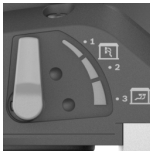
Podle účelu použití můžete přepínat mezi různými režimy proudu vzduchu. Otočte páčku pro nastavení síly přísátí (13) do jedné ze tří poloh.

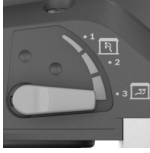
Poloha vypínače	Druh proudu vzduchu	Použití
	① vnější proud vzduchu	ideální pro broušení stěn s vysokou rychlostí a bez podtlaku
	② kombinace vnějšího a vnitřního proudu vzduchu	střední brusný výkon s působením podtlaku
	③ kombinace vnějšího a vnitřního proudu vzduchu	ideální pro broušení stropů s nízkou rychlostí, ale velkým podtlakem (sací silou) pro malou vnímanou hmotnost

Nastavení výkonu přísátí

Výkon přísátí můžete nastavit tak, abyste dosáhli preferované rovnováhy mezi rychlostí broušení a sacím výkonem. Regulaci lze provádět pouze tehdy, když je aktivovaný vnitřní proud vzduchu (poloha ③ v tabulce výše).

Nastavte výkon přísátí pomocí nastavovacího kolečka (1):

- 1–5: malá až velká přísavná síla, vhodná pro broušení stropů
 - 6: maximální přísavná síla, vhodná pro broušení stěn
- Začněte s nízkým výkonem přísátí (poloha 1) a pomalu ho zvyšujte, dokud nebude nastavený citelný přitlak.

Vysoký výkon přísátí umožňuje broušení stropů a stěn bez únavy. Nastavení příliš vysokého výkonu přísátí může způsobit vibrování elektrického nářadí a zhoršit jeho vedení.

Závady – příčiny a odstranění

Příčina	Odstranění
Sádkartonářská bruska neběží vystředěně nebo se na povrchu cuká .	
Příliš silné přísátí.	Snižte výkon přísátí nebo v případě potřeby přepněte na vnější odsávání.
Tmel, resp. podklad je příliš tvrdý.	Snižte výkon přísátí nebo v případě potřeby přepněte na vnější odsávání.

Příčina	Odstranění
	Snižte otáčky.
Úběr broušeného materiálu je příliš velký.	
Otáčky sádrokartonářské brusky jsou příliš vysoké.	Snižte otáčky.
Příliš silné přisátí sádrokartonářské brusky.	Snižte přisátí nebo přepněte na větší odsávání.
Tmel má příliš vysoký podíl plniva nebo je hodně měkký.	Zapněte větší odsávání, nastavte kolečko pro nastavení výkonu přisátí na stupeň 6, v extrémních případech snižte otáčky.
Brusivo má příliš hrubou zrnitost.	Použijte brusný papír s jemnější zrnitostí.
Kvalita povrchu není optimální.	
Brusivo má příliš hrubou zrnitost.	Použijte brusný papír s jemnější zrnitostí.
Nebyla dodržena doba schnutí tmelu.	Dodržujte technické listy a doporučení výrobce.
Příliš silné přisátí.	Snižte výkon přisátí.
Tmel má příliš vysoký podíl plniva nebo je hodně měkký.	Použijte brusný papír s jemnější zrnitostí.
Nasadili jste na povrch běžící elektrické nářadí (tvorba rýh).	Elektrické nářadí nejprve nasadte a teprve poté ho zapněte. Při práci na ploše vždy pracujte s odnímatelným kartáčovým segmentem.
Na povrchu jsou rýhy po broušení.	
Nasadili jste tvrdý brusný talíř šikmo na povrch.	Použijte měkký brusný talíř s měkkou podložkou.
V případě velmi měkkého tmelu je brusný talíř příliš tvrdý, resp. brusivo má příliš hrubou zrnitost.	Použijte měkký brusný talíř s měkkou podložkou. Zvolte jemnější zrnitost brusiva.
Odsávací účinek je nedostatečný.	
Odsávací výkon vysavače je příliš nízký.	Zvyšte sací sílu vysavače.
Otáčky sádrokartonářské brusky jsou příliš vysoké.	Snižte otáčky.
Vnitřní odsávání u sádrokartonářské brusky je příliš malé.	Snižte výkon přisátí nebo přepněte na větší odsávání.
Tmel má příliš vysoký podíl plniva nebo je hodně měkký.	Zapněte větší odsávání, nastavte kolečko pro nastavení výkonu přisátí na stupeň 6, v extrémních případech snižte otáčky.
Hlavní filtr vysavače je zablokovaný/ucpaný.	Pravidelně čistěte filtrační vložku: – Možnost 1: Nastavte regulaci sací síly na

Příčina	Odstranění
	maximální sací výkon. Uzavřete na 10 sekund dlaní otvor v hubici, odsávací hadici nebo sací otvor ve vysavači, dokud se nespustí automatické čištění. – Možnost 2: Vyčistěte filtrační vložku mechanicky (vysátím). – Možnost 3: Zkontrolujte filtrační vložku, zda není poškozená a ucpaná. Pravidelně nasazujte novou filtrační vložku.
Používáte vliesový vak na prach.	Použijte jednorázový vak na prach.
Odsávací hadice je ucpaná nebo zalomená.	Odstraňte ucpaní nebo zalomení.
Nádoba na prachu vysavače je plná.	Vyprázdněte nádobu na prach vysavače.

Údržba a servis

Údržba a čištění

- **Před každou prací na elektronářadí vytáhněte zástrčku ze zásuvky.**
- **Udržujte elektronářadí a větrací otvory čisté, aby pracovalo dobře a bezpečně.**

Je-li nutná výměna přívodního kabelu, nechte ji provést firmou **Bosch** nebo autorizovaným servisem pro elektronářadí **Bosch**, abyste zabránili ohrožení bezpečnosti.

Výměna spojovací hadice (viz obrázek H)

Pro **odstranění** spojovací hadice (19) povolte šroubovákem šroub hadicové spony (23) a sundejte hadicovou sponu (23) se spojovací hadicí (19). Odstraňte hadicovou sponu (23). Na druhém konci spojovací hadice (19) vytáhněte vnitřní kryt (24) upevnění hadice (25). Držte vnitřní kryt (24) a vyšroubujte spojovací hadici (19).

Pro **nasazení** nové spojovací hadice (19) podržte vnitřní kryt (24) a zašroubujte novou spojovací hadici (19) až nadoraz. Namontujte hadicovou sponu (23) na druhý konec spojovací hadice (19). Umístěte hlavu šroubu tak, abyste mohli šroubovákem hadicovou sponu (23) bez námahy utáhnout v hlavě šroubu (11) utahovacím momentem cca 2 Nm.

Zákaznická služba a poradenství ohledně použití

Zákaznická služba zodpoví vaše dotazy k opravě a údržbě vašeho výrobku a též k náhradním dílům. Rozkladové výkresy a informace o náhradních dílech najdete také na: **www.bosch-pt.com**

V případě dotazů k našim výrobkům a příslušenství vám ochotně pomůže poradenský tým Bosch.

V prípade veškerých otázek a objednávok náhradných diel' bezpodmienečne uveďte 10místné věcné číslo podle typového štítku výrobku.

Czech Republic

Robert Bosch odbytová s.r.o.
Bosch Service Center PT
K Vápence 1621/16
692 01 Mikulov
Na www.bosch-pt.cz si si můžete objednat opravu Vašeho stroje nebo náhradní díly online.
Tel.: +420 519 305700
Fax: +420 519 305705
E-Mail: servis.naradi@cz.bosch.com
www.bosch-pt.cz

Další adresy servisů najdete na:

www.bosch-pt.com/serviceaddresses

Likvidace

Elektronářadí, příslušenství a obaly odevzdejte k ekologické recyklaci.



Elektronářadí nevyhazujte do domovního odpadu!

Pouze pro země EU:

Podle evropské směrnice 2012/19/EU o odpadních elektrických a elektronických zařízeních a její realizace v národních zákonech se již nepoužitelné elektronářadí musí shromažďovat odděleně od ostatního odpadu a odevzdat k ekologické recyklaci.

Při nesprávné likvidaci mohou odpadní elektrická a elektronická zařízení kvůli případnému obsahu nebezpečných látek poškodit životní prostředí a lidské zdraví.

Slovenčina

Bezpečnostné upozornenia

Všeobecné bezpečnostné upozornenia pre elektrické náradie

⚠ VÝSTRAHA Prečítajte si všetky bezpečnostné upozornenia, pokyny, ilustrácie a špecifikácie dodané s týmto elektrickým náradím.

Nedodržovanie všetkých uvedených pokynov môže mať za následok úraz elektrickým prúdom, požiar a/alebo ťažké poranenie.

Tieto výstražné upozornenia a bezpečnostné pokyny starostlivo uschovajte na budúce použitie.

Pojem „elektrické náradie“ používaný v nasledujúcom texte sa vzťahuje na elektrické náradie napájané zo siete (s prívod-

nou šnúrou) a na elektrické náradie napájané akumulátorovou batériou (bez prívodnej šnúry).

Bezpečnosť na pracovisku

- ▶ **Pracovisko vždy udržiavajte čisté a dobre osvetlené.** Neporiadok a neosvetlené priestory pracoviska môžu mať za následok pracovné úrazy.
- ▶ **Nepoužívajte elektrické náradie vo výbušnom prostredí, napr. tam, kde sa nachádzajú horľavé kvapaliny, plyny alebo horľavý prach.** Ručné elektrické náradie vytvára iskry, ktoré by mohli zapáliť prach alebo výpary.
- ▶ **Nedovoľte deťom a iným nepovolaným osobám, aby sa počas používania elektrického náradia zdržiavali v blízkosti pracoviska.** Pri rozptyľovaní môžete stratiť kontrolu nad náradím.

Bezpečnosť na pracovisku

- ▶ **Zástrčka prívodnej šnúry elektrického náradia musí zodpovedať použitej zásuvke. V žiadnom prípade niake nemeňte zástrčku. S uzemneným elektrickým náradím nepoužívajte ani žiadne zástrčkové adaptéry.** Neupravované zástrčky a vhodné zásuvky znižujú riziko úrazu elektrickým prúdom.
- ▶ **Vyhýbajte sa telesnému kontaktu s uzemnenými povrchovými plochami, ako sú napr. potrubia, vykurovacie telesá, sporáky a chladničky.** Ak je vaše telo uzemnené, hrozí zvýšené riziko úrazu elektrickým prúdom.
- ▶ **Nevystavujte elektrické náradie dažďu ani vlhkosti.** Vniknutie vody do ručného elektrického náradia zvyšuje riziko úrazu elektrickým prúdom.
- ▶ **Nepoužívajte prívodnú šnúru na iné než určené účely: na nosenie ručného elektrického náradia, ani na jeho zavesenie a zástrčku nevyberajte zo zásuvky ťahaním za prívodnú šnúru. Udržiavajte sieťovú šnúru mimo dosahu horúcich telies, oleja, ostrých hrán alebo pohybujúcich sa súčastí.** Poškodené alebo zauzlené prívodné šnúry zvyšujú riziko úrazu elektrickým prúdom.
- ▶ **Keď pracujete s elektrickým náradím vonku, používajte len také predĺžovacie káble, ktoré sú schválené aj na používanie vo vonkajších priestoroch.** Použitie predĺžovacieho kábla, ktorý je vhodný na používanie vo vonkajšom prostredí, znižuje riziko úrazu elektrickým prúdom.
- ▶ **Ak sa nedá vyhnúť použitiu elektrického náradia vo vlhkom prostredí, použite ochranný spínač pri poruchových prúdoch.** Použitie ochranného spínača pri poruchových prúdoch znižuje riziko úrazu elektrickým prúdom.

Bezpečnosť osôb

- ▶ **Buďte ostražití, sústredte sa na to, čo robíte, a s elektrickým náradím pracujte uvážlivo. Nepracujte s elektrickým náradím, ak ste unavení alebo ak ste pod vplyvom drog, alkoholu alebo liekov.** Krátka nepozornosť pri používaní elektrického náradia môže mať za následok vážne poranenia.
- ▶ **Používajte osobné ochranné prostriedky. Vždy používajte ochranné okuliare.** Používanie osobných ochran-

ných prostriedkov, ako je ochranná dýchacia maska, bezpečnostná pracovná obuv, ochranná prilba alebo chrániče sluchu, podľa druhu elektrického náradia a spôsobu jeho použitia znižuje riziko zranenia.

- ▶ **Vyhýbajte sa neúmyselnému uvedeniu elektrického náradia do činnosti. Pred zasunutím zástrčky do zásuvky a/alebo pred pripojením akumulátora, pred chytením alebo prenášaním elektrického náradia sa vždy presvedčte, či je elektrické náradie vypnuté.** Prenášanie elektrického náradia so zapnutým vypínačom alebo pripojenie zapnutého elektrického náradia k elektrickej sieti môže mať za následok nehodu.
- ▶ **Kým zapnete elektrické náradie, odstráňte z neho nastavovacie pomôcky alebo kľúče na skrutky.** Nastavovací nástroj alebo kľúč, ktorý sa nachádza v rotujúcej časti elektrického náradia, môže spôsobiť vážne poranenia osôb.
- ▶ **Vyhýbajte sa abnormálnym polohám tela. Dbajte na pevný postoj a neustále udržiavajte rovnováhu.** Takto budete môcť lepšie kontrolovať ručné elektrické náradie v neočakávaných situáciách.
- ▶ **Pri práci noste vhodný pracovný odev. Nenoste voľné odevy ani šperky. Dbajte, aby sa vlasy, odev a rukavice nedostali do blízkosti pohyblivých súčastí.** Voľný odev, dlhé vlasy alebo šperky sa môžu zachytiť do rotujúcich častí elektrického náradia.
- ▶ **Ak sa dá na ručné elektrické náradie namontovať odsávacie zariadenie a zariadenie na zachytávanie prachu, presvedčte sa, či sú dobre pripojené a správne používané.** Používanie odsávacieho zariadenia a zariadenia na zachytávanie prachu znižuje riziko ohrozenia zdravia prachom.
- ▶ **Dbajte, aby ste pri rutinnom používaní náradia nekonali v rozpore s princípmi jeho bezpečného používania.** Nepozorná práca môže viesť v okamihu k ťažkému zraneniu.

Starostlivo používanie elektrického náradia

- ▶ **Nikdy nepreťažujte elektrické náradie. Používajte elektrické náradie vhodné na daný druh práce.** S vhodným ručným elektrickým náradím budete pracovať lepšie a bezpečnejšie v uvedenom rozsahu výkonu náradia.
- ▶ **Nepoužívajte elektrické náradie, ktoré má pokazený vypínač.** Náradie, ktoré sa už nedá zapnúť alebo vypnúť, je nebezpečné a treba ho zveriť do opravy odborníkovi.
- ▶ **Nezачeňte náradie nastavovať alebo prestavovať, vymieňať príslušenstvo alebo kým ho odložíte, vždy vytiahnite zástrčku sieťovej šnúry zo zásuvky a/alebo odoberte akumulátor, ak je to možné.** Toto preventívne opatrenie zabraňuje neúmyselnému spusteniu elektrického náradia.
- ▶ **Nepoužívané elektrické náradie uschovávajte tak, aby bolo mimo dosahu detí. Nedovoľte používať toto náradie osobám, ktoré s ním nie sú dôverne oboznámené alebo ktoré si neprečítali tieto pokyny.** Elektrické náradie je nebezpečné, ak ho používajú neskúsené osoby.

- ▶ **Elektrické náradie a príslušenstvo starostlivo ošetrojte. Kontrolujte, či pohyblivé súčiastky bezchybne fungujú alebo či nie sú blokové, zlomené alebo poškodené, čo by mohlo negatívne ovplyvniť správne fungovanie elektrického náradia. Pred použitím náradia dajte poškodené súčiastky vymeniť.** Veľa nehôd je spôsobených nedostatočnou údržbou elektrického náradia.
- ▶ **Rezné nástroje udržiavajte ostré a čisté.** Starostlivo ošetrované rezné nástroje s ostrými hranami majú menšiu tendenciu zablokovať sa a ľahšie sa dajú viesť.
- ▶ **Používajte elektrické náradie, príslušenstvo, nastavovacie nástroje a pod. podľa týchto výstražných upozornení a bezpečnostných pokynov. Pri práci zohľadnite konkrétne pracovné podmienky a činnosť, ktorú budete vykonávať.** Používanie elektrického náradia na iný než predpokladaný účel môže viesť k nebezpečným situáciám.
- ▶ **Rukoväti a úchopové povrchy udržiavajte suché, čisté a bez oleja alebo mazacieho tuku.** Šmyklavé rukoväti a úchopové povrchy neumožňujú bezpečnú manipuláciu a ovládanie náradia v neočakávaných situáciách.

Servis

- ▶ **Elektrické náradie dávajte opravovať len kvalifikovanému personálu, ktorý používa originálne náhradné súčiastky.** Tým sa zaistí zachovanie bezpečnosti náradia.

Bezpečnostné upozornenia pre používanie brúsky

- ▶ **Elektrické náradie používajte len na brúsenie nasucho.** Vniknutie vody do elektrického náradia zvyšuje riziko zásahu elektrickým prúdom.
- ▶ **Pozor, nebezpečenstvo požiaru! Zabráňte prehriatiu brúseného materiálu a brúsky. Pred prestávkou v práci nádobu na prach vždy vyprázdňte.** Prach z brúsenia vo vrecku na prach, mikrofiltri, papierovom vrecku (alebo vo filtračnom vrecku alebo filtri vysávača) sa môže pri nepriaznivých podmienkach samovoľne vznietiť. Mimoriadne nebezpečenstvo hrozí vtedy, keď je prach z brúsenia zmiešaný so zvyškami laku, polyuretánu alebo iných chemických látok a opracovávaný materiál je po dlhej práci horúci.
- ▶ **Počkajte na úplné zastavenie ručného elektrického náradia, až potom ho odložte.**
- ▶ **Zabezpečte obrobok.** Obrobok upnutý pomocou upínacieho zariadenia alebo zveráka je bezpečnejší ako obrobok pridržiavaný rukou.
- ▶ **Elektrické náradie držte pri práci pevne oboma rukami a zaujmite stabilný postoj.** Elektrické náradie je bezpečnejšie viesť dvomi rukami.
- ▶ **Elektrické náradie pripojte k riadne uzemnenej elektrickej sieti.** Zásuvka a predlžovací kábel musia mať funkčný ochranný vodič.

Opis výrobku a výkonu



Prečítajte si všetky bezpečnostné upozornenia a pokyny. Nedodržiavanie bezpečnostných upozornení a pokynov môže zapríčiniť úraz elektrickým prúdom, požiar a/alebo ťažké poranenia.

Prosím, všimnite si obrázky v prednej časti návodu na používanie.

Používanie v súlade s určením

Elektrické náradie je určené na suché brúsenie tmelených stien suchých stavieb, stropov a stien v interiéri a exteriéri a na odstraňovanie farebných náterov, zvyškov lepidla a vofnej omietky.

Vyobrazené komponenty

Číslovanie jednotlivých komponentov sa vzťahuje na vyobrazenie elektrického náradia na grafickej strane.

- (1) Nastavovacie koliesko výkonu nasávania
- (2) Nastavovacie koliesko predvolby otáčok
- (3) Vypínač
- (4) Rukoväť (izolovaná úchopová plocha)
- (5) Odsávací hadica^{a)}
- (6) Vyfukovací nátrubok
- (7) Úchopový diel
- (8) Poistné háčiky
- (9) Upínacia páčka
- (10) Predlžovacia rúra
- (11) Brúsna hlava
- (12) Aretácia kefového segmentu
- (13) Nastavovacia páčka nasávacej sily
- (14) Brúsny list^{a)}
- (15) Medzipodložka
- (16) Skrutka pre brúsny tanier
- (17) Brúsny tanier
- (18) Kefový segment
- (19) Spojovacia hadica
- (20) Držiak brúsneho taniera
- (21) Excentrická skrutka
- (22) Spona na hadicu/kábel^{a)}
- (23) Hadicová svorka
- (24) Vnútorňý kryt
- (25) Upevnenie hadice

a) **Vyobrazené alebo opísané príslušenstvo nepatrí do štandardného rozsahu dodávky. Kompletné príslušenstvo nájdete v našom sortimente príslušenstva.**

Technické údaje

Sadrokartonárska brúska		GTR 550 GTR 55-225
Vecné číslo		3 601 GD4 0..
Predvoľba otáčok		●
Konštantná elektronika		●
Pozvoľný rozbeh		●
Menovitý príkon	W	550
Voľnobežné otáčky n_0	ot/min	340-910
Priemer brúsneho taniera	mm	215
Priemer brúsneho listu	mm	225
Priemer odsávania prachu	mm	45/35
Dĺžka krátkej verzie (bez predlžovacej rúry)	m	1,1
Dĺžka štandardnej verzie (s 1 predlžovacou rúrou) ^{A)}	m	1,7
Dĺžka dlhej verzie (s 2 predlžovacími rúrami)	m	2,3
Hmotnosť podľa EPTA-Procedure 01:2014		
- Krátka verzia	kg	4,1
- Štandardná verzia	kg	4,8
Trieda ochrany		Ⓢ/I

A) Štandardný rozsah dodávky

Údaje platia pre menovité napätie [U] 230 V. Pri odlišných napätiach a vo vyhotoveniach špecifických pre jednotlivé krajiny sa môžu tieto údaje líšiť.

Informácia o hlučnosti/vibráciách

Hodnoty emisií hľuku zistené podľa **EN 62841-2-4**.

Úroveň hľuku elektrického náradia pri použití váhového filtra A je typicky: úroveň akustického tlaku **84 dB(A)**; úroveň akustického výkonu **95 dB(A)**. Neistota $K = 3$ dB.

Noste prostriedky na ochranu sluchu!

Celkové hodnoty vibrácií a_h (súčet vektorov v troch smeroch) a neistota K zistená podľa **EN 62841-2-4**:

$a_h < 2,5 \text{ m/s}^2$, $K = 1,5 \text{ m/s}^2$,

Úroveň vibrácií a hodnota emisií hľuku uvedené v týchto pokynoch boli namerané podľa normovaného meracieho postupu a dajú sa použiť na vzájomné porovnanie elektrického náradia. Hodia sa aj na predbežný odhad emisie vibrácií a hľuku.

Uvedená úroveň vibrácií a hodnota emisií hľuku reprezentuje hlavné spôsoby použitia elektrického náradia. Ak sa však elektrické náradie využíva na iné spôsoby použitia, s odlišnými vkladacími nástrojmi alebo pri nedostatočnej údržbe, môže sa úroveň vibrácií a hodnota emisií hľuku odlišovať. To môže emisiu vibrácií a hľuku počas celého pracovného času výrazne zvýšiť.

Na presný odhad emisií vibrácií a hľuku by sa mal zohľadniť aj čas, v priebehu ktorého je náradie vypnuté alebo síce spustené, ale v skutočnosti sa nepoužíva. To môže emisie vibrácií a hľuku počas celého pracovného času výrazne znížiť.

Na ochranu obsluhujúcej osoby pred pôsobením vibrácií určite doplnkové bezpečnostné opatrenia, ako napríklad: udržba elektrického náradia a vkladacích nástrojov, udržiavanie správnej teploty rúk, organizácia pracovných procesov.

Montáž

- **Pred všetkými prácami na elektrickom náradí vyťahnite sieťovú zástrčku zo zásuvky.**

Výmena brúsneho listu (pozri obrázok A)

Pri odoberaní brúsneho listu (14) ho zboku nadvihnite a stiahnite z medzipodložky (15).

Pred založením nového brúsneho listu odstráňte nečistoty a prach z medzipodložky (15), napr. štetcom.

Povrch medzipodložky (15) pozostáva zo suchého zipsu, aby sa brúsne listy dali suchým zipsom rýchlo a jednoducho upevniť.

Brúsny list (14) pevne pritlačte na dolnú stranu medzipodložky (15).

Aby bolo zaručené optimálne odsávanie prachu, dbajte na to, aby sa výrezy v brúsnom liste (14) zhodovali s otvormi na medzipodložke (15) a s otvormi na brúsnom tanieri (17).

Upozornenie: Pri použití **polotvrdého brúsneho taniera** (príslušenstvo) nie je potrebná žiadna medzipodložka (15), brúsny list (14) sa upevňuje priamo na brúsny tanier (17). Inak výmena prebieha podľa tu uvedeného opisu.

Voľba brúsneho taniera

Súprava mäkkého brúsneho taniera^{A)}
(2 608 000 766)

- na univerzálne použitie na rovných a zaoblených povrchoch
- Súprava obsahuje mäkký brúsny tanier a medzipodložku (2 608 000 765). Brúsny tanier sa smie používať len s medzipodložkou.

Polotvrdý brúsny tanier
(2 608 000 764)

- vysoký úberový výkon, ideálny na tvrdú omietku a odstraňovanie starých nástenných farieb
- vhodný na rovné plochy
- Optimálna odsávacia podpora uľahčuje prácu pri použití vysávača.

A) Štandardný rozsah dodávky

Výmena medzipodložky (pozri obrázok A)

Pri použití mäkkého brúsneho taniera (štandardný rozsah dodávky) je nutné vždy používať medzipodložku (15).

Pri odoberaní medzipodložky (15) nadvihnite medzipodložku zboku a snímte ju z brúsneho taniera (17).

Pred založením novej medzipodložky odstráňte nečistoty a prach z brúsneho taniera (17), napr. štetcom.

Povrch brúsneho taniera (17) je zo suchého zipsu, aby sa medzipodložky dali rýchlo a jednoducho upevniť.

Medzipodložku (15) pevne pritlačte na spodnú stranu brúsneho taniera (17).

Aby bolo zaručené optimálne odsávanie prachu, dbajte na to, aby sa výrezy medzipodložky (15) zhodovali s otvormi na brúsnom tanieri (17).

Výmena brúsneho taniera (pozri obrázok B)

Upozornenie: Poškodený brúsny tanier (17) okamžite vymeňte.

Snímte brúsny list (14) a medzipodložku (15). Skrutku (16) úplne vyskrutkujte von a odoberte brúsny tanier (17). Nasadte nový brúsny tanier (17) a skrutku znova utiahnite.

Upozornenie: Pri zakladaní brúsneho taniera dbajte na to, aby ozubenie unášača zapadlo do výrezov brúsneho taniera.

Upozornenie: Poškodený brúsny tanier smie vymieňať len autorizovaný zákaznický servis pre elektrické náradie Bosch.

Nasadenie/odobratie predlžovacej rúry (pozri obrázky C–D)

Predlžovacie rúry (10) používajte, iba ak je to potrebné: Práca bez predlžovacej rúry výrazne znižuje vynaloženú silu potrebnú na brúsenie.

Upozornenie: Možno použiť maximálne 2 predlžovacie rúry.

Povoľte spojenie medzi brúsnou hlavou/úchopovým dielom/predlžovacou rúrou (pozri obrázok C):

- ❶ Otvorte upínaciu páčku (9).
- ❷ Otvorte poistný háčik (8).
- ❸ Rozoberte doteraz spojené diely.

Zatvorte spojenie medzi brúsnou hlavou/úchopovým dielom/predlžovacou rúrou (pozri obrázok D):

- ❶ Podľa želaného spojenia zasuňte do seba brúsnu hlavu (11), úchopový diel (7) alebo predlžovaciu rúru (10).
- ❷ Zatvorte poistný háčik (8).
- ❸ Tlačte upínaciu páčku (9) dovedy, kým nie je v pravom uhle k brúsnej hlave (11), úchopovému dielu (7) alebo predlžovacej rúre (10).
- ❹ Uťahnite excentrickú skrutku (21).
- ❺ Zatvorte upínaciu páčku (9).

Vždy skontrolujte, či sú všetky spojovacie diely zaistené a pevne spojené poistnými háčikmi (8) a upínacími páčkami (9).

Odsávanie prachu a triesok

Prach z materiálov môže byť zdraviu škodlivý. Kontakt s takýmto prachom alebo jeho výchovanie môže vyvolávať alergické reakcie a/alebo ochorenia dýchacích ciest používateľa alebo osôb, ktoré sa nachádzajú v blízkosti.

Niektoré typy prachu sú považované za rakovinotvorné.

- Používajte podľa možnosti také odsávanie prachu, ktoré je pre daný materiál vhodné.
- Postarajte sa o dobré vetranie svojho pracoviska.
- Vždy noste ochrannú dýchaciu masku s triedou filtra P2.

Externé odsávanie

Zasuňte odsávacia hadicu (5) do vyfukovacieho nátrubku (6) na úchopovom diele (7).

Prepojte odsávaciu hadicu (5) s vysávačom (príslušenstvo). Vysávač musí byť vhodný pre daný druh opracovávaného materiálu.

Pri odsávaní materiálov mimoriadne ohrozujúcich zdravie, rakovinotvorných alebo suchých prachov používajte špeciálny vysávač.

Pri veľkých povrchoch používajte vysávač GAS 35 L/M AFC alebo GAS 55 L/M AFC, pretože tie zaručujú potrebný nepretržitý nasávací výkon.

Pri práci na zvislých plochách držte ručné elektrické náradie vždy tak, aby odsávacia hadica smerovala na dolnú stranu.

Montáž/demontáž spony na hadicu/kábel (pozri obrázok E)

Navlečte sponu na hadicu/kábel (22) cez odsávaciu hadicu (5). Zasuňte sieťový kábel do káblovej drážky spony na hadicu/kábel.

Pri demontáži stiahnite sponu na hadicu/kábel (22) z odsávacej hadice (5) a sieťový kábel vyťahnite zo spony na hadicu/kábel.

Prevádzka

Uvedenie do prevádzky

- **Dodržte napätie siete! Napätie zdroja elektrického prúdu sa musí zhodovať s údajmi na typovom štítku elektrického náradia. Elektrické náradie označené pre napätie 230 V sa môže prevádzkovať aj s napätím 220 V.**

Predvoľba otáčok

Nastavovacím kolieskom predvoľby otáčok (2) môžete predvoliť potrebné otáčky aj počas prevádzky. Vyššie čísla znamenajú vysoké otáčky, nízke čísla nízke otáčky.

Konštantná elektronika udržiava počet otáčok pri voľnobehu a pri zaťažení na približne rovnakej úrovni, a tým zabezpečuje rovnomerný pracovný výkon náradia.

Elektronicky regulovaný pozvoľný rozbeh obmedzuje krútiaci moment náradia pri zapnutí a predlžuje životnosť motora.

Zapnutie/vypnutie

- **Zaistíte, aby ste mohli ovládať vypínač bez toho, že by ste pustili rukoväť.**

Na **zapnutie** elektrického náradia posuňte vypínač (3) dopredu, tak aby sa na spínači objavil znak „1“.

Na **vypnutie** elektrického náradia posuňte vypínač (3) dozadu tak, aby sa na spínači objavil znak „0“.

Prehľad použitia

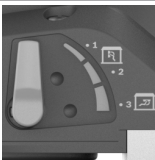
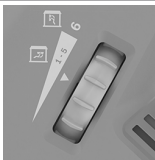
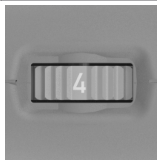
Tvrdosť tmelu/sadry	Stena/strop	Interný/externý prúd vzduchu	Nasávací výkon	Stupeň otáčok	Zrornosť brúsneho listu
Mimoriadne mäkká/mäkká	Stena/strop		6	2–4	od P180
Stredná tvrdosť	Stena		6	4–6	od P120
	Strop		1–5 (optimálne: 3)		
Mimoriadne tvrdá	Stena/strop	① pri nerovnom povrchu	6	4–6	od P100
		③ pri rovnom povrchu	1–3		

Upozornenia týkajúce sa prác

- **Pred všetkými prácami na elektrickom náradí vyťahnite sieťovú zástrčku zo zásuvky.**
- **Počkajte na úplné zastavenie elektrického náradia, až potom ho odložte.**
- **Elektrické náradie nepoložte na bok.** Brúsny tanier by sa mohol trvale zdeformovať.

- **Elektrické náradie nie je vhodné na stacionárnu prevádzku.** Nesmie sa napríklad upínať do zveráka alebo upevňovať na pracovnom stole.

Brúsenie plôch

Zapnite ručné elektrické náradie, položte ho celou brúsnou plochou na obrábaný podklad a miernym prítlakom ním pohybujte po obrobku.

Úber a kvalita brúsenej plochy sú v zásadnej miere závislé od výberu brúsneho listu, od nastaveného stupňa otáčok a od prítlaku.

Dobrý brúsny výkon a šetrenie ručného elektrického náradia môžete dosiahnuť len pomocou bezchybných brúsnych listov.

Dbajte na rovnomerný prítlak, aby ste zvýšili životnosť brúsnych listov.

Nadmierne zvýšenie prítlaku nemá za následok zvýšenie brúsneho výkonu, vedie len k zvýšenému opotrebovaniu ručného elektrického náradia a brúsneho listu.

Brúsny list, ktorý ste použili na brúsenie kovového materiálu, už nepoužívajte na brúsenie iných materiálov.

Používajte len originálne brúsne príslušenstvo **Bosch**.

Brúsenie v blízkosti okraja (pozri obrázky F–G)

Pomocou odoberateľného kefového segmentu môžete zmenšiť vzdialenosť medzi stenou/stropom a brúsnym tanierom.

- Podržte aretáciu (12) kefového segmentu (18) stlačené.
- Otočte kefový segment (18) dopredu a odoberte ho.
- Pri **vkładaní** zaveste kefový segment (18) na protíľahlej strane aretácie (12) a otočte ho k brúsnej hlave (11) tak, aby zaskočil.

Nastavenie vnútorného/vonkajšieho prúdu vzduchu

Podľa výšky podtlaku možno znížiť pocitovú hmotnosť náradia.

Podľa účelu použitia môžete prepínať medzi rôznymi pracovnými režimami prúdu vzduchu. Otočte nastavovaciu páčku nasávacej sily (13) do jednej z 3 polôh.

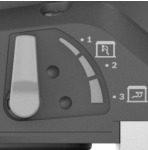
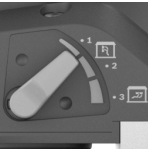
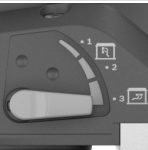
Poloha spínača	Druh prúdu vzduchu	Použitie
	① externý prúd vzduchu	Ideálny na brúsenie stien s vysokou rýchlosťou brúsenia a bez podtlaku
	② kombinovaný externý a interný prúd vzduchu	Stredný brúsny výkon s pôsobením podtlaku
	③ kombinovaný externý a interný prúd vzduchu	Ideálny na brúsenie stropov s nízkou rýchlosťou brúsenia, ale vysokým podtlakom (nasávacia sila) kvôli nízkej pocitovej hmotnosti

Nastavenie nasávacieho výkonu

Nasávaci výkon môžete nastaviť tak, že dosiahnete vami uprednostňovanú rovnováhu medzi rýchlosťou brúsenia a nasávacím výkonom. Regulácia prebieha iba vtedy, keď je aktivovaný vnútorný prúd vzduchu (poloha ③ v tabuľke vyššie).

Nasávaci výkon prispôsobte nastavovacím kolieskom (1):

- 1–5: malá až veľká sacia sila, vhodné na brúsenie stropov
- 6: najväčšia sacia sila, vhodná na brúsenie stien

Začnite nízkym nasávacím výkonom (poloha 1) a pomaly ho zvyšujte, kým sa nenastaví citeľný prítlak.

Vysoký nasávaci výkon umožňuje brúsenie stropov a stien bez veľkej únavy. Príliš vysoko nastavený nasávaci výkon môže spôsobiť vibrovanie elektrického náradia a zhoršiť ovládanie.

Chyby – príčiny a odstránenie

Príčina	Pomoc
Sadrokartonárska brúska nebeží plynule alebo poskakuje po povrchu.	
Nasávaci účinok je príliš silný.	Znížte nasávaci výkon alebo v prípade potreby prepnite na vonkajšie odsávanie.
Tmelový materiál alebo podklady sú tvrdé.	Znížte nasávaci výkon alebo v prípade potreby prepnite na vonkajšie odsávanie. Znížte otáčky.
Úber obrábaného materiálu je príliš veľký.	
Otáčky sadrokartonárskej brúsky sú príliš vysoké.	Znížte otáčky.
Nasávaci účinok na sadrokartonárskej brúske je príliš silný.	Znížte nasávaci účinok alebo prepnite na vonkajšie odsávanie.
Tmelový materiál obsahuje vysoký podiel plniva alebo je príliš mäkký.	Zapnite vonkajšie odsávanie, nastavte nastavovacie koliesko nasávacieho výkonu na stupeň 6, v extrémnych prípadoch znížte otáčky.
Zrinitosť brúsiva je príliš hrubá.	Používajte brúsny list s jemnejšou zrinitosťou.
Kvalita povrchu nie je optimálna.	
Zrinitosť brúsiva je príliš hrubá.	Používajte brúsny list s jemnejšou zrinitosťou.
Neboli dodržané časy scchnutia tmelového materiálu.	Dodržiňte technické listy a odporúčania výrobcu.
Nasávaci účinok je príliš silný.	Znížte nasávaci výkon.
Tmelový materiál obsahuje vysoký podiel plniva alebo je príliš mäkký.	Používajte brúsny list s jemnejšou zrinitosťou.
Na povrch bolo priložené bežiacie elektrické náradie (tvorba rýh).	Priložte elektrické náradie a až potom ho zapnite. Pracujte na ploche, vždy pracujte s odoberateľným kefovým segmentom.
Na povrchu sa nachádzajú ryhy po brúsení.	
Tvrдый brúsny tanier bol priložený na povrch šikmo.	Použite mäkký brúsny tanier s medzipodložkou.

Príčina	Pomoc
Pri veľmi mäkkých tmelových materiáloch je brúsny tanier príliš tvrdý alebo zrnitosť brúsiva je príliš hrubá.	Použite mäkký brúsny tanier s medzipodložkou. Zvoľte jemnejšiu zrnitosť brúsiva.
Odsávací účinok nie je dostatočný.	
Odsávací výkon na vysávači je príliš nízky.	Zvýšte odsávaciu silu na vysávači.
Otáčky sadrokartonárskej brúsky sú príliš vysoké.	Znížte otáčky.
Vnútrné odsávanie na sadrokartonárskej brúske je príliš nízke.	Znížte nasávací výkon alebo prepnite na vonkajšie odsávanie.
Tmelový materiál obsahuje vysoký podiel plniva alebo je príliš mäkký.	Zapnite vonkajšie odsávanie, nastavte nastavovacie koliesko nasávacieho výkonu na stupeň 6, v extrémnych prípadoch znížte otáčky.
Hlavný filter vysávača je za-blokovaný/upchatý.	Pravidelne čistíte filtračný prvok: <ul style="list-style-type: none"> – Možnosť 1: Nastavte reguláciu nasávacej sily na maximálny nasávací výkon. Uzatvorte dľaňou otvor dýzy, odsávacej hadice alebo nasávací otvor na vysávači na 10 sekúnd, kým nenastane automatické čistenie. – Možnosť 2: Vyčistíte filtračný prvok mechanicky (odsávanie). – Možnosť 3: Skontrolujte, či filtračný prvok nie je poškodený alebo upchatý. Pravidelne zakladajte nový filtračný prvok.
Používa sa rúnové vrečko na prach.	Použite jednorazové vrečko na prach.
Odsávacia hadica je upchatá alebo zalomená.	Odstraňte upchatie alebo zalomenie.
Nádoba na prach vysávača je plná.	Vyprázdňte nádobu na prach vysávača.

Údržba a servis

Údržba a čistenie

- **Pred všetkými prácami na elektrickom náradí vyťahnite sieťovú zástrčku zo zásuvky.**
- **Elektrické náradie a jeho vetracie štrbiny udržiavajte vždy v čistote, aby ste mohli pracovať dobre a bezpečne.**

Ak je potrebná výmena pripájacieho vedenia, musí ju vykonať **Bosch** alebo niektoré autorizované stredisko služieb

zákazníkom pre elektrické náradie **Bosch**, aby sa zabránilo ohrozeniam bezpečnosti.

Výmena spojovacej hadice (pozri obrázok H)

Pri **odoberaní** spojovacej hadice (**19**) povolte skrutku hadicovej svorky (**23**) pomocou skrutkovača a vyberte hadicovú svorku (**23**) so spojovacou hadicou (**19**). Odoberte hadicovú svorku (**23**). Vyťahnite na druhom konci spojovacej hadice (**19**) vnútorný kryt (**24**) upevnenia hadice (**25**). Držte pevne vnútorný kryt (**24**) a vyskrutkujte spojovaciu hadicu (**19**).

Pri **vkľadaní** novej spojovacej hadice (**19**) pevne držte vnútorný kryt (**24**) a zaskrutkujte novú spojovaciu hadicu (**19**) až na doraz. Na druhej strane spojovacej hadice (**19**) namontujte hadicovú svorku (**23**). Hlavu skrutky umiestnite tak, aby bolo možné utiahnuť hadicovú svorku (**23**) pomocou skrutkovača na brúsnej hlave (**11**) bez námahy uťahovacím momentom približne 2 Nm.

Zákaznícka služba a poradenstvo ohľadom použitia

Servisné stredisko Vám odpovie na otázky týkajúce sa opravy a údržby Vášho produktu ako aj náhradných dielov. Rozkladové výkresy a informácie o náhradných dieloch nájdete tiež na: **www.bosch-pt.com**

V prípade otázok týkajúcich sa našich výrobkov a príslušenstva Vám ochotne pomôže poradenský tím Bosch.

V prípade akýchkoľvek otázok a objednávok náhradných dielov uvádzajte bezpodmienečne 10-miestne vecné číslo uvedené na typovom štítku výrobku.

Slovakia

Na www.bosch-pt.sk si môžete objednať opravu vášho stroja alebo náhradné diely online.

Tel.: +421 2 48 703 800

Fax: +421 2 48 703 801

E-Mail: servis.naradia@sk.bosch.com

www.bosch-pt.sk

Ďalšie adresy servisov nájdete na:

www.bosch-pt.com/serviceaddresses

Likvidácia

Elektrické náradie, príslušenstvo a obaly treba odovzdať na ekologickú recykláciu.

 Nevyhadzujte elektrické náradie do bežného odpadu z domácnosti!

Len pre krajiny EÚ:

Podľa európskej smernice 2012/19/EÚ o starých elektrických a elektronických zariadeniach a podľa jej realizácie v národnom práve sa musí už nepoužiteľné elektrické náradie zbierať separovane a odovzdať na ekologickú recykláciu. Pri nesprávnej likvidácii môžu mať staré elektrické a elektronické zariadenia kvôli novej prítomnosti nebezpečných látok škodlivý vplyv na životné prostredie a ľudské zdravie.

Magyar

Biztonsági tájékoztató

Általános biztonsági előírások az elektromos kéziszerszámok számára

▲ FIGYELMEZ-TETÉS Olvassa el valamennyi biztonsági tájékoztatót, előírást, illusztrációt és adatot, amelyet az elektromos kéziszerszámmal együtt megkapott. Az alábbiakban felsorolt előírások betartásának elmulasztása áramütéshez, tűzhöz és/vagy súlyos testi sérülésekhez vezethet.

Kérjük a későbbi használatra gondosan őrizze meg ezeket az előírásokat.

Az alább alkalmazott "elektromos kéziszerszám" fogalom a hálózati elektromos kéziszerszámokat (hálózati csatlakozó kábellel) és az akkumulátoros elektromos kéziszerszámokat (hálózati csatlakozó kábel nélkül) foglalja magában.

Munkahelyi biztonság

- ▶ **Tartsa tisztán és jól megvilágítva a munkaterületet.** A zsúfolt vagy sötét területeken gyakrabban következnek be balesetek.
- ▶ **Ne dolgozzon a berendezéssel olyan robbanásveszélyes környezetben, ahol éghető folyadékok, gázok vagy por vannak.** Az elektromos kéziszerszámok szikrákat keltenek, amelyek a port vagy a gőzöket meggyújthatják.
- ▶ **Tartsa távol a gyerekeket és a nézelődőket, ha az elektromos kéziszerszámot használja.** Ha elvonják a figyelmét, elvesztheti az uralmát a berendezés felett.

Elektromos biztonsági előírások

- ▶ **A készülék csatlakozó dugójának bele kell illeszkednie a dugaszolóaljzatba. A csatlakozó dugót semmilyen módon sem szabad megváltoztatni. Védőföldeléssel ellátott készülékek esetében ne használjon csatlakozó adaptert.** A változtatás nélküli csatlakozó dugók és a megfelelő dugaszoló aljzatok csökkentik az áramütés kockázatát.
- ▶ **Kerülje el a földelt felületekkel való érintkezést, mint például csövek, fűtőtestek, kályhák és hűtőgépek.** Az áramütés veszélye megnövekszik, ha a teste földelve van.
- ▶ **Tartsa távol az elektromos kéziszerszámot az esőtől és a nedvségtől.** Ha víz jut be egy elektromos kéziszerszámba, az megnöveli az áramütés veszélyét.
- ▶ **Ne használja a kábelt a rendeltetésétől eltérő célokra. Sohase vigye vagy húzza az elektromos kéziszerszámot a kábelnél fogva, valamint sose húzza ki a csatlakozót a kábelnél fogva a dugaszoló aljzatból. Tartsa távol a kábelt hőforrásoktól, olajtól, éles sarkoktól és élektől, valamint mozgó gépkatrészekről.** A megrongálódott vagy csomókkal teli kábel megnöveli az áramütés veszélyét.

- ▶ **Ha egy elektromos kéziszerszámmal a szabadban dolgozik, csak kültéri hosszabbítót használjon.** A kültéri hosszabbító használata csökkenti az áramütés veszélyét.
- ▶ **Ha nem lehet elkerülni az elektromos kéziszerszám nedves környezetben való használatát, alkalmazzon egy hibaáram-védőkapcsolót.** A hibaáram-védőkapcsoló alkalmazása csökkenti az áramütés kockázatát.

Személyi biztonság

- ▶ **Munka közben mindig figyeljen, ügyeljen arra, amit csinál és megfontoltan dolgozzon az elektromos kéziszerszámmal. Ne használja a berendezést ha fáradt vagy kábítószert, alkohol vagy gyógyszer hatása alatt áll.** Egy pillanatnyi figyelmetlenség a szerszám használata közben komoly sérülésekhez vezethet.
- ▶ **Viseljen védőfelszerelést. Viseljen mindig védőszemüveget.** A védőfelszerelések, mint a porvédő álarc, csúszásbiztos védőcipő, védősapka és fülvédő megfelelő használata csökkenti a személyi sérülések kockázatát.
- ▶ **Kerülje el a készülék akaratlan üzembe helyezését. Győződjön meg arról, hogy az elektromos kéziszerszám ki van kapcsolva, mielőtt beköti az áramforrást és/vagy az akkumulátort, valamint mielőtt felemelné és vinni kezdené az elektromos kéziszerszámot.** Ha az elektromos kéziszerszám felemelése közben az ujját a kapcsolón tartja, vagy ha a készüléket bekapcsolt állapotban csatlakoztatja az áramforráshoz, az baleset vezethet.
- ▶ **Az elektromos kéziszerszám bekapcsolása előtt okvetlenül távolítsa el a beállítószerszámokat vagy csavarculcsokat.** Az elektromos kéziszerszám forgó részeiben felejtett beállítószerszám vagy csavarculcs sérüléseket okozhat.
- ▶ **Ne becsülje túl önmagát. Ügyeljen arra, hogy mindig biztosan álljon és az egyensúlyát megtartsa.** Így az elektromos kéziszerszám felett váratlan helyzetekben is jobban tud uralkodni.
- ▶ **Viseljen megfelelő ruházatot. Ne viseljen bő ruhát vagy ékszereket. Tartsa távol a haját és a ruháját a mozgó részekről.** A bő ruhát, az ékszereket és a hosszú haját a szerszám mozgó részei magukkal rántathatják.
- ▶ **Ha az elektromos kéziszerszámmal fel lehet szerelni a por elszívásához és összegyűjtéséhez szükséges berendezéseket, ellenőrizze, hogy azok megfelelő módon hozzá vannak kapcsolva a készülékhez és rendeltetésüknek megfelelően működnek.** A porgyűjtő berendezések használata csökkenti a munka során keletkező por veszélyes hatásait.
- ▶ **Ne hagyja, hogy az elektromos kéziszerszám gyakori használata során szerzett tapasztalatok túlságosan magabiztossá tegyék, és figyelmen kívül hagyja az idevonatkozó biztonsági alapelveket.** Egy gondatlan művelet egy másodperc törtrésze alatt súlyos sérüléseket okozhat.

Az elektromos kéziszerszámok gondos kezelése és használata

- ▶ **Ne terhelje túl a berendezést. A munkájához csak az arra szolgáló elektromos kéziszerszámot használja.**

A megfelelő elektromos kéziszerszámmal a megadott teljesítménytartományon belül jobban és biztonságosabban lehet dolgozni.

- ▶ **Ne használjon olyan elektromos kéziszerszámot, amelynek a kapcsolója elromlott.** Minden olyan elektromos kéziszerszám, amelyet nem lehet sem be-, sem kikapcsolni, veszélyes és meg kell javíttatni.
- ▶ **Húzza ki a csatlakozót az áramforrásból és/vagy távolítsa el az akkumulátort (ha az leválasztható az elektromos kéziszerszámtól), mielőtt az elektromos kéziszerszámon beállítási munkákat végez, tartozékokat cserél vagy a szerszámot tárolásra elteszi.** Ez az elővigyázatossági intézkedés meggátolja a szerszám akaratlan üzembe helyezését.
- ▶ **A használaton kívüli elektromos kéziszerszámokat olyan helyen tárolja, ahol azokhoz gyermekek nem férhetnek hozzá. Ne hagyja, hogy olyan személyek használják az elektromos kéziszerszámot, akik nem ismerik a szerszámot, vagy nem olvasták el ezt az útmutatót.** Az elektromos kéziszerszámok veszélyesek, ha azokat gyakorlatlan személyek használják.
- ▶ **Tartsa megfelelően karban az elektromos kéziszerszámokat és a tartozékokat.** Ellenőrizze, hogy a mozgó alkatrészek kifogástalanul működnek-e, nincsenek-e beszorulva, illetve nincsenek-e eltörve vagy megrongálódva olyan alkatrészek, amelyek hatással lehetnek az elektromos kéziszerszám működésére. A berendezés megrongálódott részeit a készülék használata előtt javíttassa meg. Sok olyan baleset történik, amelyet az elektromos kéziszerszám nem megfelelő karbantartására lehet visszavezetni.
- ▶ **Tartsa tisztán és éles állapotban a vágószerszámokat.** Az éles vágóélekkel rendelkező, gondosan ápolat vágószerzők ritkábban ékelődnek be és azokat könnyebben lehet vezetni és irányítani.
- ▶ **Az elektromos kéziszerszámokat, tartozékokat, szerzőszámbiteket stb. csak ezen kezelési utasításoknak megfelelően használja. Vegye figyelembe a munkakörülményeket valamint a kivitelezendő munka sajátosságait.** Az elektromos kéziszerszám eredeti rendeltetésétől eltérő célokra való alkalmazása veszélyes helyzeteket eredményezhet.
- ▶ **Tartsa szárazon, tisztán valamint olaj- és zsírmentes állapotban a fogantyúkat és markoló felületeket.** A csúszós fogantyúk és markoló felületek váratlan helyzetekben lehetetlenné teszik az elektromos kéziszerszám biztonságos kezelését és irányítását.

Szervíz

- ▶ **Az elektromos kéziszerszámot csak szakképzett személyzet kizárólag eredeti pótalkatrészek felhasználásával javíthatja.** Ez biztosítja, hogy az elektromos kéziszerszám biztonságos maradjon.

Biztonsági előírások csiszológépek számára

- ▶ **Az elektromos kéziszerszámot csak száraz csiszolásra használja.** Ha víz hatol be egy elektromos kéziszerszámába, ez megnöveli az áramütés veszélyét.
- ▶ **Figyelem: tűz keletkezhet! Kerülje el a csiszolt munkadarab és a csiszolószerző túlhevülését. A munkaszünetek előtt rendszeresen ürítse ki a portartályt.** A porgyűjtő zsákban, a mikroszűrőben, a papírzsákban (vagy a szűrőzsákban, illetve a porszívó szűrőjében) található csiszolási por hátrányos körülmények között magától meggyulladhat. Különösen nagy a gyulladásveszély, ha a csiszolás során keletkező por lakk-, poliuretánmaradékokkal vagy más vegyszerekkel van keverve és ha a csiszolásra kerülő munkadarab hosszabb munkák után felforrósodott.
- ▶ **Várja meg, amíg az elektromos kéziszerszám teljesen leáll, mielőtt letenné.**
- ▶ **A megmunkálásra kerülő munkadarabot megfelelően rögzítse.** Egy befogó szerkezettel vagy satuval rögzített munkadarab biztonságosabban van rögzítve, mintha csak a kezével tartaná.
- ▶ **Munka közben mindkét kezével tartsa szorosan fogva az elektromos kéziszerszámot és gondoskodjon arról, hogy biztos alapon álljon.** Az elektromos kéziszerszámot két kézzel biztosabban lehet vezetni.
- ▶ **Az elektromos kéziszerszámot csak egy előírászerűen földelt hálózathoz csatlakoztassa.** A dugaszolóaljzatnak és a hosszabbítóknak egy működőképes védővezetékkel kell rendelkeznie.

A termék és a teljesítmény leírása



Olvassa el az összes biztonsági figyelmeztetést és előírást. A biztonsági előírások és utasítások betartásának elmulasztása áramütéshez, tűzhez és/vagy súlyos sérülésekhez vezethet.

Kérjük, vegye figyelembe a Használati Utasítás első részében található ábrákat.

Rendeltetészerű használat

Az elektromos kéziszerszám belső és külső területeken spatulyával megmunkált szárazépítészeti falak, mennyezetek és falak száraz csiszolására, valamint festékrétegek, ragasztómaradékok és laza vakolat eltávolítására szolgál.

Az ábrázolásra kerülő komponensek

A készülék ábrázolásra kerülő komponenseinek sorszámozása az elektromos kéziszerszámnak az ábra-oldalon található képére vonatkozik.

- (1) Elszívási teljesítmény szabályozó kerék
- (2) Fordulatszám előválasztó szabályozó kerék
- (3) Be-/kikapcsoló
- (4) Fogantyú (szigetelt fogantyú-felület)
- (5) Elszívó tömlő^{a)}

- (6) Kifúvó csong
- (7) Fogantyú-rész
- (8) Biztosítóhorog
- (9) Befogókar
- (10) Hosszabbítócső
- (11) Csiszolófej
- (12) Kefeszegmens reteszelés
- (13) Szívóerő beállítókar
- (14) Csiszolópapír^{a)}
- (15) Közbenső betét
- (16) Csavar a csiszoló tányér számára
- (17) Csiszolótányér
- (18) Kefeszegmens
- (19) Összekötő tömlő
- (20) Csiszolótányér tartó
- (21) Excentrikus csavar
- (22) Tömlő-/kábelklip^{a)}
- (23) Tömlőbilincs
- (24) Belső ház
- (25) Tömlő rögzítés

- a) **A képeken látható vagy a szövegben leírt tartozékok részben nem tartoznak a standard szállítmányhoz. Tartozék-programunkban valamennyi tartozék megtalálható.**

Műszaki adatok

Szárázépítészeti csiszoló		GTR 550 GTR 55-225
Rendelési szám		3 601 GD4 0..
A fordulatszám előválasztása		●
Konstanselektronika		●
Lágy felfutás		●
Névleges felvett teljesítmény	W	550
Alapjáratú fordulatszám n_0	perc ⁻¹	340–910
Csiszoló tányér átmérő	mm	215
Csiszolópapír átmérő	mm	225
Porelszívási átmérő	mm	45/35
A rövid változat hossza (hosszabbítócső nélkül)	m	1,1
A standard változat hossza (1 hosszabbítócsővel) ^{a)}	m	1,7
A hosszú változat hossza (2 hosszabbítócsővel)	m	2,3
Súly az „EPTA-Procedure 01:2014” (2014/01 EPTA-eljárás) szerint		
– Rövid változat	kg	4,1
– Standard változat	kg	4,8

Szárázépítészeti csiszoló

GTR 550
GTR 55-225

Érintésvédelmi osztály



A) A standard szállítmány tartalma

A adatok 230 V hálózati feszültségre [U] vonatkoznak. Ettől eltérő feszültségek és külön egyes országok számára készült kivitelek esetén ezek az adatok változhatnak.

Zaj és vibráció értékek

A zajkibocsátási értékek a **EN 62841-2-4** szabványnak megfelelően kerültek meghatározásra.

Az elektromos kéziszerszám A-értékelésű zajszintjének tipikus értékei: hangnyomásszint **84 dB(A)**; hangteljesítményszint **95 dB(A)**. A szórás, $K = 3$ dB.

Viseljen fülvédőt!

Az a_{H} rezgési összértékek (a három irányú vektorösszege) és a K szórás a **EN 62841-2-4** szabványnak megfelelően meghatározott értékei:

$$a_{\text{H}} < 2,5 \text{ m/s}^2, K = 1,5 \text{ m/s}^2,$$

Az ezen utasításokban megadott rezgésszint és zajkibocsátási érték egy szabványban rögzített mérési módszerrel került meghatározásra és az elektromos kéziszerszámok egymással való összehasonlítására alkalmazható. Ez az érték a rezgés- és zajkibocsátás ideiglenes becslésére is alkalmas.

A megadott rezgésszint és zajkibocsátási érték az elektromos kéziszerszám fő alkalmazásaira vonatkozik. Ha az elektromos kéziszerszámot más alkalmazásokra, eltérő betétszerszámokkal vagy nem kielégítő karbantartás mellett használják, a rezgésszint és a zajkibocsátási érték a fenti értékektől eltérhet. Ez az egész munkaidőre vonatkozó rezgés- és zajkibocsátást lényegesen megnövelheti.

A rezgés- és zajkibocsátás pontos megbecsléséhez figyelembe kell venni azokat az időszakokat is, amikor a készülék kikapcsolt állapotban van, vagy amikor be van ugyan kapcsolva, de nem kerül ténylegesen használatra. Ez az egész munkaidőre vonatkozó rezgés- és zajkibocsátást lényegesen csökkentheti.

Hozzon kiegészítő biztonsági intézkedéseket a kezelőnek a rezgések hatása elleni védelmére, például: Az elektromos kéziszerszám és a betétszerszámok karbantartása, a kezek melegen tartása, a munkamenetek megszervezése.

Összeszerelés

- ▶ **Az elektromos kéziszerszámon végzendő bármely munka megkezdése előtt húzza ki a csatlakozó dugót a dugaszolóaljzatból.**

A csiszolópapír kicserélése (lásd a A ábrát)

A **(14)** csiszolópapír levételéhez emelje azt oldalt fel és húzza le a **(15)** közbenső betétről.

Egy új csiszolópapír felhelyezése előtt távolítsa el, például egy ecsettel, a szennyeződések és a port a **(15)** közbenső betétről.

A **(15)** közbenső betét felülete tépőzárás szövetből áll, hogy arra gyorsan és egyszerűen fel lehessen erősíteni a tépőzárral a csiszolópapírokat.

Nyomja erőteljesen rá a **(14)** csiszolópapírt a **(15)** közbenső betétre.

Az optimális porelszívás biztosításához ügyeljen arra, hogy a **(14)** csiszolópapír nyílásai egybeessenek a **(15)** közbenső betét és a **(17)** csiszolótányér furataival.

Megjegyzés: Egy **közepes keménységű csiszolótányér** (külön tartozék) alkalmazása esetén **(15)** közbenső betétre nincs szükség, a **(14)** csiszolópapírt közvetlenül a **(17)** csiszolótányérra kell rögzíteni. A cserét ettől eltekintve az itt leírtaknak megfelelően kell végrehajtani.

A csiszoló tányér kiválasztása

Puha csiszoló-tányér készlet^{A)}
(2 608 000 766)

- Sík és domború felületeken való univerzális alkalmazásra
- A készlet egy puha csiszolótányérból és egy közbenső betétből (2 608 000 765) áll. A csiszoló-tányért csak közbenső betéttel szabad használni.

Közepes keménységű csiszolótányér
(2 608 000 764)

- magas lemunkálási teljesítmény, kemény vakolat és régi falfesték eltávolítására ideális megoldás
- sík felületeken való alkalmazásra
- Az optimális elszívás által nyújtott támogatás egy porszívó alkalmazása esetén megkönnyíti a munkát.

A) A standard szállítmány tartalma

A közbenső betét kicserélése (lásd a A ábrát)

A puha csiszolótányér (ez a standard szállítmány része) alkalmazásakor mindig használni kel egy **(15)** közbenső betétet.

A **(15)** közbenső betét levételéhez emelje azt oldalt fel és húzza le a **(17)** csiszolótányérról.

Egy új közbenső betét felhelyezése előtt távolítsa el, például egy ecsettel, a szennyeződések és a port a **(17)** csiszolótányérról.

A **(17)** csiszolótányér felülete tépőzárás szövetből áll, hogy arra gyorsan és egyszerűen fel lehessen erősíteni a tépőzárral a közbenső betétet.

Nyomja erőteljesen rá a **(15)** közbenső betétet a **(17)** csiszolótányérra.

Az optimális porelszívás biztosításához ügyeljen arra, hogy a **(15)** közbenső betét nyílásai egybeessenek a **(17)** csiszolótányér furataival.

A csiszoló tányér kicserélése (lásd a B ábrát)

Megjegyzés: Egy megrongálódott **(17)** csiszoló tányért azonnal ki kell cserélni.

Húzza le a **(14)** csiszolópapírt és a **(15)** közbenső betétet. Csavarja ki teljesen a **(16)** csavart és vegye a **(17)** csiszoló tányért. Tegye fel az új **(17)** csiszoló tányért és húzza meg ismét szorosra a csavart.

Megjegyzés: A csiszoló tányér felhelyezésekor ügyeljen arra, hogy a menesztő fogai belenyúljanak a csiszoló tányérba.

Megjegyzés: egy megrongálódott csiszoló tányér tartót csak a Bosch-elektromos kéziszerszámok vevőszolgálati műhelyei cserélhetik ki.

Hosszabbítócső behelyezése/kivétele (lásd a C–D ábrát)

A **(10)** hosszabbítócsöveket csak szükség esetén használja, ha hosszabbítócső nélkül dolgozik, ezzel lényegesen csökkentheti a csiszoláshoz szükséges erőfelfejtést.

Megjegyzés: Legfeljebb 2 hosszabbítócsövet szabad használni.

A csiszolófej/markolat/hosszabbítócső közötti kapcsolat szétválasztása (lásd a C ábrát):

- **1** Nyissa ki a **(9)** szorító kart.
- **2** Nyissa ki a **(8)** biztosító horgot.
- **3** Húzza szét az eddig összekapcsolt alkatrészeket.

A csiszolófej/markolat/hosszabbítócső közötti kapcsolat összehúzása (lásd a D ábrát):

- **4** A kívánt kapcsolatnak megfelelően tolja egymásba a **(11)** csiszolófejet, a **(7)** markolatot, illetve a **(10)** hosszabbítócsövet (hosszabbítócsöveket).
- **5** Zárja be a **(8)** biztosító horgot.
- **6** Nyomja annyira le a **(9)** szorítókart, hogy az derékszöveget zárjon be a **(11)** csiszolófejre, a **(7)** markolattal, illetve a **(10)** hosszabbítócsővel.
- **7** Húzza meg szorosra a **(21)** excentercsavart.
- **8** Zárja le a **(9)** szorító kart.

Mindig ellenőrizze, hogy az összekötő alkatrészek a **(8)** biztosítóhorgokkal és a **(9)** befogókarokkal szoroson rögzítve vannak-e és szoroson össze vannak-e kötve.

Por- és forgácselszívás

Az anyagok pora egészségkárosító hatású lehet. A poroknak a kezelő vagy a közelben tartózkodó személyek által történő megérintése vagy belégzése allergikus reakciókat és/vagy a légutak megbetegedését vonhatja maga után. Bizonyos porok rákkeltő hatásúnak számítanak.

- A lehetőségek szerint használjon az anyagnak megfelelő porelszívást.
- Gondoskodjon a munkahely jó szellőztetéséről.
- Viseljen mindig P2 szűrőosztályú gázmaszkot.

Külső porelszívás

Dugja bele a **(5)** elszívótömlőt a **(6)** kifúvó csonkba, ez utóbbi a **(7)** markolaton található.

Kapcsolja össze a **(5)** elszívó tömlőt egy porszívóval (tartozék).

A porszívónak alkalmasnak kell lennie a megmunkálásra kerülő anyagból keletkező por elszívására.

Az egészségre különösen ártalmas, rákkeltő hatású vagy száraz porok elszívásához egy speciálisan erre a célra gyártott porszívót kell használni.

Nagy felületek megmunkálásához használja a GAS 35 L/M AFC vagy a GAS 55 L/M AFC porszívót, mivel ezek a típusok garantálják a szükséges folytonos elszívási teljesítményt.

Az elektromos kéziszerszámot a függőleges felületeken végzett munka során úgy tartsa, hogy az elszívó tömlő lefelé mutasson.

A tömlő-/kábelklip fel-/leszerelése (lásd a E ábrát)

Húzza rá a (22) tömlő-/kábelklipet a (5) elszívótömlőre. Nyomja bele a hálózati vezetékét a tömlő-/kábelklip kábelhornyába.

A leszereléshez húzza le a (22) tömlő-/kábelklipet a (5) elszívótömlőről és húzza ki a hálózati vezetékét a tömlő-/kábelklipből.

Üzemeltetés

Üzembe helyezés

- **Ügyeljen a helyes hálózati feszültségre! Az áramforrás feszültségének meg kell egyeznie az elektromos kéziszerszám típus tábláján található adatokkal. A 230 V-os berendezéseket 220 V hálózati feszültségről is szabad üzemeltetni.**

Az alkalmazások áttekintése

Spatulya/ gipszkeménység	Fal/ Mennyezet	Belső/külső leve- gőáram	Elszívási teljesít- mény	Fordulatszám-fo- kozat	Csiszolópapír szemcse nagyság
Különösen puha/ Puha	Fal/Mennyezet	①	6	2-4	P180-tól kezdve
Közepes kemény- ség	Fal	①	6	4-6	P120-tól kezdve
	Mennyezet	③	1-5 (optimális: 3)		
Különösen kemény	Fal/Mennyezet	① egyenetlen felü- let esetén	6	4-6	P100-tól kezdve
		③ egyenletes felü- let esetén	1-3		

Munkavégzési tanácsok

- **Az elektromos kéziszerszámon végzendő bármely munka megkezdése előtt húzza ki a csatlakozó dugót a dugaszolóaljzatból.**
- **Várja meg, amíg az elektromos kéziszerszám teljesen leáll, mielőtt letenné.**
- **Ne tegye le az oldalára az elektromos kéziszerszámot.** A csiszoló tányér ettől tartósan deformálódhat.
- **Az elektromos kéziszerszám rögzített helyzetben való üzemre nem alkalmas.** Az elektromos kéziszerszámot például nem szabad befogni egy satuba vagy egy munkapadra rögzíteni.

A fordulatszám előválasztása

A (2) fordulatszám előválasztó szabályozókerékkel a szükséges fordulatszámot üzem közben is ki lehet jelölni. Nagyobb számok magas fordulatszámot, alacsony számok alacsony fordulatszámot jelentenek.

A konstans elektronika a fordulatszámot üresjáratban és terhelés alatt gyakorlatilag állandó értéken tartja és garantálja az egyenletes munkateljesítményt.

Az elektronikus lágy indítás bekapcsoláskor korlátozza a forgatónyomatékat és megnöveli a motor élettartamát.

Be- és kikapcsolás

- **Gondoskodjon arról, hogy működtetni tudja a be-/kikapcsolót, anélkül, hogy ehhez el kellene engednie a fogantyút.**

Az elektromos kéziszerszám **bekapcsolásához** tolja el előre a (3) be-/kikapcsolót, úgy hogy a kapcsolón a „I” jel jelenjen meg.

Az elektromos kéziszerszám **kikapcsolásához** tolja el hátra a (3) be-/kikapcsolót, úgy hogy a kapcsolón a „0” jel jelenjen meg.

Felületek csiszolása

Kapcsolja be az elektromos kéziszerszámot, tegye fel azt a teljes csiszoló felülettel a megmunkálásra kerülő felületre és mozgassa azt mértéktartó nyomással a munkadarabon.

A lemunkálási teljesítményt és a csiszolási képet lényegében a csiszolólap kiválasztása, az előre kiválasztott fordulatszám fokozat és az elektromos kéziszerszámra gyakorolt nyomás határozza meg.

Csak kifogástalan csiszolópapírral lehet az elektromos kéziszerszámot is kímélve jó csiszolási teljesítményt elérni.

Ügyeljen arra, hogy a berendezést egyenletes nyomással vezesse, hogy megnövelje a csiszolópapír élettartamát.

A túl nagy nyomástól nem a lehordási teljesítmény nem növekszik, hanem csak az elektromos kéziszerszám és a csiszolópapír használódik el gyorsabban.

Ha a csiszolópapírt egyszer már valamilyen fém megmunkálására használt, azt más anyagok megmunkálására ne használja.

Csak eredeti **Bosch** gyártmányú csiszoló tartozékokat használjon.

Csiszolás a munkadarab széle mentén (lásd a F–G ábrát)

A levehető kefeszegmens révén le lehet csökkenteni a fal/mennyezet és a csiszoló tányér közötti oldalirányú távolságot.

- Tartsa lenyomva a **(18)** kefeszegmens **(12)** reteszelését.
- Hajtsa előre és vegye le a **(18)** kefeszegmest.
- A **behelyezéshez** akassza be a **(18)** kefeszegmest a **(12)** reteszelés szembenlévő oldalába és forgassa be a **(11)** csiszolófej felé, amíg beugrik a reteszelési helyzetbe.

A belső/külső légáram beállítása

A vákuum értékétől függően a szerszám érzékelt súlyát le lehet csökkenteni.

Az alkalmazástól függően különböző légáram-típusok között lehet átváltani. Állítsa a **(13)** szívóerő beállítókart a következő 3 helyzet egyikébe.

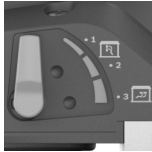
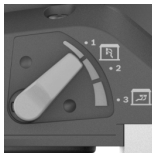
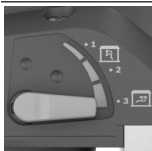
Kapcsolóállás	A légáram típusa	Használat
	① külső légáram	Falak nagy csiszolási sebességgel és vákuum nélkül történő csiszolásához ideális megoldás
	② kevert külső és belső légáram	Közepes csiszolási teljesítmény vákuummal
	③ kevert külső és belső légáram	Mennyezetek alacsonyabb csiszolási sebességgel, de magas vákuummal (szívóerő) való csiszolásához ideális megoldás, a szerszám érzékelt súlya alacsonyabb

Az elszívási teljesítmény beállítása

Állítsa úgy be az elszívási teljesítményt, hogy az az Önnek legmegfelelőbb egyensúlyt biztosítsa a csiszolási sebesség és az elszívási teljesítmény között. A szabályozásnak csak akkor van hatása, ha a belső légáram aktiválva van (a ③ helyzet a fenti táblázatban).

Állítsa be a **(1)** szabályozó kerékkel az elszívási teljesítményt:

- 1–5: alacsonytól magasig terjedő elszívóerő, mennyezetek csiszolására alkalmas
- 6: a legmagasabb elszívóerő, falak csiszolására alkalmas

Kezdje a munkát egy alacsony elszívási teljesítménnyel (1. helyzet), majd lassan növelje meg azt, amíg érezhetővé válik, hogy a berendezés rányomódik a felületre.

Egy magas elszívási teljesítmény mennyezetek és falak csiszolásánál gondoskodik arról, hogy a munka kevésbé fárasztó legyen. Egy túl erős beállított elszívási teljesítmény az elektromos kéziszerszám rázkódásához vezethet és ez megrehezteti a berendezés vezetését.

Hibák – okaik és elhárításuk módja

A hiba oka	Hibaelhárítás
A szárazépítészeti csiszoló nem forog egyenletesen vagy ugrál a felületen.	
A szívóhatás túl erős.	Csökkentse az elszívási teljesítményt vagy szükség esetén kapcsoljon át a külső elszívásra.
A spatulázó massa, illetve az alap túl kemény.	Csökkentse az elszívási teljesítményt vagy szükség esetén kapcsoljon át a külső elszívásra. Csökkentse a fordulatszámot.
Az anyag-lemunkálási teljesítmény túl nagy.	
A szárazépítészeti csiszoló fordulatszáma túl magas.	Csökkentse a fordulatszámot.
A szárazépítészeti csiszolón beállított szívóhatás túl erős.	Csökkentse a szívóhatást vagy kapcsoljon át külső elszívásra.
A spatulázó massa töltőanyag tartalma magas vagy az anyag nagyon puha.	Kapcsolja be a külső elszívást, állítsa az elszívási teljesítményt szabályozó kereket a 6. fokozatra, extrém esetekben csökkentse a fordulatszámot.
A csiszolóeszköz szemcse-nagysága túl durva.	Használjon egy finomabb szemcse-nagyságú csiszolópapírt.
A felület minősége nem optimális.	
A csiszolóeszköz szemcse-nagysága túl durva.	Használjon egy finomabb szemcse-nagyságú csiszolópapírt.
A spatulázó massa száradási idejét nem tartották be.	Vegye figyelembe a gyártó műszaki adatlapját és alkalmazási javaslatait.
A szívóhatás túl erős.	Csökkentse az elszívási teljesítményt.
A spatulázó massa töltőanyag tartalma magas vagy az anyag nagyon puha.	Használjon egy finomabb szemcse-nagyságú csiszolópapírt.
Az elektromos kéziszerszámot már működés közben helyezték fel a felületre (barázdaképződés).	Tegye fel az elektromos kéziszerszámot a felületre és csak ezután kapcsolja be.

A hiba oka	Hibaelhárítás
	Munkálja meg a felületet, mindig használja a levehető kefeszegmenseket.
A felületen csiszolási nyomok láthatóak.	
A kemény csiszoló tányéért ferde helyzetben helyezték fel a felületre.	Használjon egy puha csiszolótányéért közbelső betéttel.
Nagyon puha spatulyázó anyag esetén a csiszoló tányér túl kemény, illetve a szemcse nagyság túl durva.	Használjon egy puha csiszolótányéért közbelső betéttel. Válasszon egy finomabb szemcse nagyságot.
A szívóhatás nem elégséges.	
A porszívó szívóteljesítménye túl alacsony.	Növelje meg a porszívó szívóerejét.
A szárazépítészeti csiszoló fordulatszám túl magas.	Csökkentse a fordulatszámot.
A szárazépítészeti csiszolón a belső elszívás túl alacsony.	Csökkentse az elszívási teljesítményt vagy kapcsoljon át a külső elszívásra.
A spatulyázó massa töltőanyag tartalma magas vagy az anyag nagyon puha.	Kapcsolja be a külső elszívást, állítsa az elszívási teljesítményt szabályozó kereket a 6. fokozatra, extrém esetekben csökkentse a fordulatszámot.
A porszívó fő szűrője blokkolva van / eldugult.	Rendszeresen tisztítsa meg a szűrőbetétet: <ul style="list-style-type: none"> – 1. lehetőség: Állítsa be a szívóerő szabályozót maximális elszívási teljesítményre. Zárja el a tenyerével 10 másodpercre a porszívó fúvókanyílását, elszívótömlőnyílását vagy elszívónyílását, amíg meg nem kezdődik az automatikus tisztítás. – 2. lehetőség: Mechanikus eljárással tisztítsa meg (porszívózza ki) a szűrőbetétet. – 3. lehetőség: Ellenőrizze a szűrőbetétet, nincs-e megrongálódva vagy eldugulva. Tegyen rendszeresen be egy új szűrőbetétet.
Itt egy bundagyapjú-porzszak kerül alkalmazásra.	Használjon egy hulladékgyűjtő porszakot.
Az elszívótömlő eldugult vagy megtört.	Szüntesse meg a dugulást vagy hárítsa el a megtörést.
A porszívó porgyűjtő tartálya megtelt.	Ürítse ki a porszívó porgyűjtő tartályát.

Karbantartás és szerviz

Karbantartás és tisztítás

- ▶ **Az elektromos kéziszerszámon végzendő bármely munka megkezdése előtt húzza ki a csatlakozó dugót a dugaszolóaljzatból.**
- ▶ **Tartsa mindig tisztán az elektromos kéziszerszámot és annak szellőzőnyílásait, hogy jól és biztonságosan dolgozhasson.**

Ha a csatlakozó vezetéket ki kell cserélni, akkor a cserével csak a magát a **Bosch** céget, vagy egy **Bosch** elektromos kéziszerszám-műhely ügyfélszolgálatát szabad megbízni, nehogy a biztonságra veszélyes szituáció lépjen fel.

Az összekötő tömlő kicserélése (lásd a H ábrát)

A **(19)** összekötő tömlő **eltávolításához** lazítsa ki egy csavarhúzóval a **(23)** tömlőbilincset csavarját és emeje ki a **(23)** tömlőbilincset a **(19)** összekötő tömlővel együtt. Vegye le a **(23)** tömlőbilincset. A **(19)** összekötő másik végénél fogva húzza ki a **(25)** tömlő rögzítés **(24)** belső házat. Tartsa szilárdan fogva a **(24)** belső házat és forgassa ki belőle a **(19)** összekötő tömlőt.

Egy új **(19)** összekötő tömlő **behelyezéséhez** tartsa szilárdan fogva a **(24)** belső házat és forgassa bele ütközésig a **(19)** összekötő tömlőt. Szerelje fel a **(23)** tömlőbilincset a **(19)** összekötő tömlő másik oldalára. Állítsa be úgy a csavarfejet hogy a **(23)** tömlőbilincset a **(11)** csiszolófejen egy csavarhúzóval körülbelül 2 Nm forgatónyomatékkal minden erőfeszítés nélkül meg tudja szorítani.

Vevőszolgálat és alkalmazási tanácsadás

A vevőszolgálat a terméke javításával és karbantartásával, valamint a pótalkatrészekkel kapcsolatos kérdésekre szívesen válaszol. A pótalkatrészekkel kapcsolatos robbantott ábrák és egyéb információk a következő címen találhatóak:

www.bosch-pt.com

A Bosch Alkalmazási Tanácsadó Team a termékeinkkel és azok tartozékaival kapcsolatos kérdésekben szívesen nyújt segítséget.

Ha kérdései vannak vagy pótalkatrészeket szeretne rendelni, okvetlenül adja meg a termék típus tábláján található 10-jegyű cikkszámot.

Magyarország

Robert Bosch Kft.
1103 Budapest
Gyömrői út. 120.

A www.bosch-pt.hu oldalon online megrendelheti készülékének javítását.

Tel.: +36 1 879 8502
Fax: +36 1 879 8505
info.bsc@hu.bosch.com
www.bosch-pt.hu

További szerviz-címek itt találhatóak:

www.bosch-pt.com/serviceaddresses

Елтáвóлитás

Az elektromos kéziszerszámokat, a tartozékokat és a csomagolást a környezetvédelmi szempontoknak megfelelően kell újrafelhasználásra előkészíteni.



Ne dobja ki az elektromos kéziszerszámokat a háztartási szemétkbe!

Csak az EU-tagországok számára:

A használt villamos és elektronikus berendezésekre vonatkozó 2012/19/EU sz. Európai Irányelvnek és ennek a megfelelő országok jogharmonizációjának megfelelően a már használhatatlan elektromos kéziszerszámokat külön össze kell gyűjteni és a környezetvédelmi szempontból megfelelő újra felhasználásra le kell adni.

Szakszerűtlen ártalmatlanítás esetén a már használhatatlan elektromos és elektronikus készülékek a bennük esetleg található veszélyes anyagok következtében káros hatással lehetnek a környezetre és az emberek egészségére.

Русский

Только для стран Евразийского экономического союза (Таможенного союза)

В состав эксплуатационных документов, предусмотренных изготовителем для продукции, могут входить настоящее руководство по эксплуатации, а также приложения.

Информация о подтверждении соответствия содержится в приложении.

Информация о стране происхождения указана на корпусе изделия и в приложении.

Дата изготовления указана на последней странице обложки Руководства.

Контактная информация относительно импортера содержится на упаковке.

Срок службы изделия

Срок службы изделия составляет 7 лет. Не рекомендуется к эксплуатации по истечении 5 лет хранения с даты изготовления без предварительной проверки (дату изготовления см. на этикетке).

Указанный срок службы действителен при соблюдении потребителем требований настоящего руководства.

Перечень критических отказов

- не использовать при сильном искрении
- не использовать при появлении сильной вибрации
- не использовать с перебитым или оголённым электрическим кабелем
- не использовать при появлении дыма непосредственно из корпуса изделия

Возможные ошибочные действия персонала

- не использовать с поврежденной рукояткой или поврежденным защитным кожухом
- не использовать на открытом пространстве во время дождя
- не включать при попадании воды в корпус

Критерии предельных состояний

- перетёрт или повреждён электрический кабель
- поврежден корпус изделия

Тип и периодичность технического обслуживания

- Рекомендуется очистить инструмент от пыли после каждого использования.

Хранение

- необходимо хранить в сухом месте
- необходимо хранить вдали от источников повышенных температур и воздействия солнечных лучей
- при хранении необходимо избегать резкого перепада температур
- хранение без упаковки не допускается
- подробные требования к условиям хранения смотрите в ГОСТ 15150-69 (Условие 1)
- Хранить в упаковке предприятия – изготовителя в складских помещениях при температуре окружающей среды от +5 до +40 °С. Относительная влажность воздуха не должна превышать 80 %.

Транспортировка

- категорически не допускается падение и любые механические воздействия на упаковку при транспортировке
- при разгрузке/погрузке не допускается использование любого вида техники, работающей по принципу зажима упаковки
- подробные требования к условиям транспортировки смотрите в ГОСТ 15150-69 (Условие 5)
- Транспортировать при температуре окружающей среды от –50 °С до +50 °С. Относительная влажность воздуха не должна превышать 100 %.

Указания по технике безопасности

Общие указания по технике безопасности для электроинструментов

⚠ ПРЕДУПРЕЖДЕНИЕ

Прочитайте все указания по технике безопасности, инструкции, иллюстрации и спецификации,

предоставленные вместе с настоящим электроинструментом. Несоблюдение каких-либо из указанных ниже инструкций может стать причиной поражения электрическим током, пожара и/или тяжелых травм.

Сохраняйте эти инструкции и указания для будущего использования.

Использованное в настоящих инструкциях и указаниях понятие «электроинструмент» распространяется на электроинструмент с питанием от сети (с сетевым шнуром) и

на аккумуляторный электроинструмент (без сетевого шнура).

Безопасность рабочего места

- ▶ **Содержите рабочее место в чистоте и хорошо освещенным.** Беспорядок или неосвещенные участки рабочего места могут привести к несчастным случаям.
- ▶ **Не работайте с электроинструментами во взрывоопасной атмосфере, напр., содержащей горючие жидкости, воспламеняющиеся газы или пыль.** Электроинструменты искрят, что может привести к воспламенению пыли или паров.
- ▶ **Во время работы с электроинструментом не допускайте близко к Вашему рабочему месту детей и посторонних лиц.** Отвлечшись, Вы можете потерять контроль над электроинструментом.
- ▶ Оборудование предназначено для работы в бытовых условиях, коммерческих зонах и общественных местах, производственных зонах с малым электропотреблением, без воздействия вредных и опасных производственных факторов. Оборудование предназначено для эксплуатации без постоянного присутствия обслуживающего персонала.

Электробезопасность

- ▶ **Штепсельная вилка электроинструмента должна подходить к штепсельной розетке. Ни в коем случае не вносите изменения в штепсельную вилку. Не применяйте переходные штекеры для электроинструментов с защитным заземлением.** Измененные штепсельные вилки и подходящие штепсельные розетки снижают риск поражения электротоком.
- ▶ **Предотвращайте телесный контакт с заземленными поверхностями, как то: с трубами, элементами отопления, кухонными плитами и холодильниками.** При заземлении Вашего тела повышается риск поражения электротоком.
- ▶ **Защищайте электроинструмент от дождя и сырости.** Проникновение воды в электроинструмент повышает риск поражения электротоком.
- ▶ **Не разрешается использовать шнур не по назначению. Никогда не используйте шнур для транспортировки или подвески электроинструмента, или для извлечения вилки из штепсельной розетки. Защищайте шнур от воздействия высоких температур, масла, острых кромок или подвижных частей электроинструмента.** Поврежденный или спутанный шнур повышает риск поражения электротоком.
- ▶ **При работе с электроинструментом под открытым небом применяйте пригодные для этого кабели-удлинители.** Применение пригодного для работы под открытым небом кабеля-удлинителя снижает риск поражения электротоком.
- ▶ **Если невозможно избежать применения электроинструмента в сыром помещении, подключайте электроинструмент через устройство защитного от-**

ключения. Применение устройства защитного отключения снижает риск электрического поражения.

Безопасность людей

- ▶ **Будьте внимательны, следите за тем, что делаете, и продуманно начинайте работу с электроинструментом. Не пользуйтесь электроинструментом в усталом состоянии или под воздействием наркотиков, алкоголя или лекарственных средств.** Один момент невнимательности при работе с электроинструментом может привести к серьезным травмам.
- ▶ **Применяйте средства индивидуальной защиты. Всегда носите защитные очки.** Использование средств индивидуальной защиты, как то: защитной маски, обуви на нескользящей подошве, защитного шлема или средств защиты органов слуха, в зависимости от вида работы с электроинструментом снижает риск получения травм.
- ▶ **Предотвращайте непреднамеренное включение электроинструмента. Перед тем как подключить электроинструмент к сети и/или к аккумулятору, поднять или переносить электроинструмент, убедитесь, что он выключен.** Удержание пальца на выключателе при транспортировке электроинструмента и подключение к сети питания включенного электроинструмента чревато несчастными случаями.
- ▶ **Убирайте установочный инструмент или гаечные ключи до включения электроинструмента.** Инструмент или ключ, находящийся во вращающейся части электроинструмента, может привести к травмам.
- ▶ **Не принимайте неестественное положение корпуса тела. Всегда занимайте устойчивое положение и сохраняйте равновесие.** Благодаря этому Вы можете лучше контролировать электроинструмент в неожиданных ситуациях.
- ▶ **Носите подходящую рабочую одежду. Не носите широкую одежду и украшения. Держите волосы и одежду вдали от подвижных деталей.** Широкая одежда, украшения или длинные волосы могут быть затянуты вращающимися частями.
- ▶ **При наличии возможности установки пылеотсасывающих и пылесборных устройств проверяйте их присоединение и правильное использование.** Применение пылеотсоса может снизить опасность, создаваемую пылью.
- ▶ **Хорошее знание электроинструментов, полученное в результате частого их использования, не должно приводить к самоуверенности и игнорированию техники безопасности обращения с электроинструментами.** Одно небрежное действие за долю секунды может привести к серьезным травмам.
- ▶ **ВНИМАНИЕ!** В случае возникновения перебоя в работе электроинструмента вследствие полного или частичного прекращения энергоснабжения или повреждения цепи управления энергоснабжением установите выключатель в положение Выкл., убедившись, что он не заблокирован (при его наличии). Отключите сетевую вилку от розетки или отсоедините съёмный

аккумулятор. Этим предотвращается неконтролируемый повторный запуск.

- ▶ Квалифицированный персонал в соответствии с настоящим руководством подразумевает лиц, которые знакомы с регулировкой, монтажом, вводом в эксплуатацию обслуживанием электроинструмента.
- ▶ К работе с электроинструментом допускаются лица не моложе 18 лет, изучившие техническое описание, инструкцию по эксплуатации и правила безопасности.
- ▶ Изделие не предназначено для использования лицами (включая детей) с пониженными физическими, чувственными или умственными способностями или при отсутствии у них жизненного опыта или знаний, если они не находятся под контролем или не проинструктированы об использовании электроинструмента лицом, ответственным за их безопасность.

Применение электроинструмента и обращение с ним

- ▶ **Не перегружайте электроинструмент. Используйте для работы соответствующий специальный электроинструмент.** С подходящим электроинструментом Вы работаете лучше и надежнее в указанном диапазоне мощности.
- ▶ **Не работайте с электроинструментом при неисправном выключателе.** Электроинструмент, который не поддается включению или выключению, опасен и должен быть отремонтирован.
- ▶ **Перед тем как настраивать электроинструмент, заменять принадлежности или убирать электроинструмент на хранение, отключите штепсельную вилку от розетки сети и/или выньте, если это возможно, аккумулятор.** Эта мера предотвращает непреднамеренное включение электроинструмента.
- ▶ **Храните электроинструменты в недоступном для детей месте. Не разрешайте пользоваться электроинструментом лицам, которые не знакомы с ним или не читали настоящих инструкций.** Электроинструменты опасны в руках неопытных лиц.
- ▶ **Тщательно ухаживайте за электроинструментом и принадлежностями. Проверяйте безупречную функцию и ход движущихся частей электроинструмента, отсутствие поломок или повреждений, отрицательно влияющих на функцию электроинструмента. Поврежденные части должны быть отремонтированы до использования электроинструмента.** Плохое обслуживание электроинструментов является причиной большого числа несчастных случаев.
- ▶ **Держите режущий инструмент в заточенном и чистом состоянии.** Заботливо ухоженные режущие инструменты с острыми режущими кромками режут заклиниваются и их легче вести.
- ▶ **Применяйте электроинструмент, принадлежности, рабочие инструменты и т. п. в соответствии с настоящими инструкциями. Учитывайте при этом рабочие условия и выполняемую работу.** Использование

электроинструментов для непредусмотренных работ может привести к опасным ситуациям.

- ▶ **Держите ручки и поверхности захвата сухими и чистыми, следите чтобы на них не было жидкой или консистентной смазки.** Скользкие ручки и поверхности захвата препятствуют безопасному обращению с инструментом и не дают надежно контролировать его в непредвиденных ситуациях.

Сервис

- ▶ **Ремонт электроинструмента должен выполняться только квалифицированным персоналом и только с применением оригинальных запасных частей.** Этим обеспечивается безопасность электроинструмента.

Указания по технике безопасности для шлифмашин

- ▶ **Используйте электроинструмент только для сухого шлифования.** Проникновение воды в электроинструмент повышает риск поражения электротоком.
- ▶ **Внимание: опасность возгорания! Избегайте перегрева шлифуемой поверхности и шлифмашины. Перед перерывами в работе всегда опорожняйте контейнер для пыли.** Пыль от шлифования, накопившаяся в пылевом мешке, микрофильтре, бумажном мешке (или в мешке-фильтре / фильтре пылесоса) может при неблагоприятных условиях самовозгореться. Особенная опасность возникает, когда пыль от шлифования смешивается с остатками лака, полиуретана или других химикатов, а шлифуемая поверхность нагрелась от длительных работ.
- ▶ **Выждите полной остановки электроинструмента и только после этого выпускайте его из рук.**
- ▶ **Закрепляйте заготовку.** Заготовка, установленная в зажимное приспособление или в тиски, удерживается более надежно, чем в Вашей руке.
- ▶ **Крепко держите электроинструмент во время работы двумя руками и следите за устойчивым положением тела.** Двумя руками Вы можете более надежно вести электроинструмент.
- ▶ **Включайте электроинструмент в заземленную надлежащим образом сеть.** В розетке и удлинителе должен быть исправный защитный провод.

Описание продукта и услуг



Прочтите все указания и инструкции по технике безопасности. Несоблюдение указаний по технике безопасности и инструкций может привести к поражению электрическим током, пожару и/или тяжелым травмам.

Пожалуйста, соблюдайте иллюстрации в начале руководства по эксплуатации.

Применение по назначению

Электроинструмент предназначен для сухого шлифования выровненного гипсокартона, потолков и стен внутри и вне помещений, а также для снятия остатков краски, клея и рыхлой штукатурки.

Изображенные составные части

Нумерация представленных компонентов выполнена по изображению на странице с иллюстрациями.

- (1) Регулировочное колесико мощности всасывания
- (2) Установочное колесико числа оборотов
- (3) Выключатель
- (4) Рукоятка (с изолированной поверхностью)
- (5) Шланг пылеудаления^{а)}
- (6) Выдувной штуцер
- (7) Ручка
- (8) Предохранительный крюк
- (9) Зажимной рычаг
- (10) Удлинительная трубка
- (11) Шлифовальная головка
- (12) Фиксация щеточного сегмента
- (13) Регулировочный рычаг мощности всасывания
- (14) Шлифовальный лист^{а)}
- (15) Амортизирующая прокладка
- (16) Винт для шлифовальной плиты
- (17) Опорная шлифовальная тарелка
- (18) Щеточный сегмент
- (19) Соединительный шланг
- (20) Крепление опорной шлифовальной тарелки
- (21) Эксцентриковый винт
- (22) Зажим для шланга/кабеля^{а)}
- (23) Шланговый зажим
- (24) Внутренний кожух
- (25) Крепление для шланга

- а) Изображенные или описанные принадлежности не входят в стандартный объем поставки. Полный ассортимент принадлежностей см. в нашей программе принадлежностей.

Технические данные

Шлифовальная машина по гипсокартону		GTR 550 GTR 55-225
Товарный номер		3 601 GD4 0..
Выбор числа оборотов		●
Константная электроника		●
Плавный пуск		●
Ном. потребляемая мощность	Вт	550
Число оборотов холостого хода n_0	об/мин	340–910

Шлифовальная машина по гипсокартону		GTR 550 GTR 55-225
Диаметр опорной шлифовальной тарелки	мм	215
Диаметр шлифовального листа	мм	225
Диаметр пылеулавливателя	мм	45/35
Укороченная версия (без удлинительной трубки)	м	1,1
Стандартная версия (с 1 удлинительной трубкой) ^{А)}	м	1,7
Удлиненная версия (с 2 удлинительными трубками)	м	2,3
Масса согласно ЕРТА-Procedure 01:2014		
– Укороченная версия	кг	4,1
– Стандартная версия	кг	4,8
Класс защиты		⊕/I

А) Стандартный комплект поставки

Параметры указаны для номинального напряжения [U] 230 В. При других значениях напряжения, а также в специфическом для страны исполнении инструмента возможны иные параметры.

Данные по шуму и вибрации

Шумовая эмиссия определена в соответствии с **EN 62841-2-4**.

А-взвешенный уровень шума от электроинструмента составляет обычно: уровень звукового давления **84 дБ(А)**; уровень звуковой мощности **95 дБ(А)**. Погрешность $K = 3$ дБ.

Используйте средства защиты органов слуха!

Суммарная вибрация a_h (векторная сумма трех направлений) и погрешность K определены в соответствии с **EN 62841-2-4**:

$$a_h < 2,5 \text{ м/с}^2, K = 1,5 \text{ м/с}^2,$$

Указанные в настоящих инструкциях уровень вибрации и значение шумовой эмиссии измерены по методике измерения, прописанной в стандарте, и могут быть использованы для сравнения электроинструментов. Они также пригодны для предварительной оценки уровня вибрации и шумовой эмиссии.

Уровень вибрации и значение шумовой эмиссии указаны для основных видов работы с электроинструментом. Однако если электроинструмент будет использован для выполнения других работ с применением непредусмотренных изготовителем рабочих инструментов или техническое обслуживание не будет отвечать предписаниям, то значения уровня вибрации и шумовой эмиссии могут быть иными. Это может значительно повысить общий уровень вибрации и общую шумовую эмиссию в течение всей продолжительности работы.

Для точной оценки уровня вибрации и шумовой эмиссии в течение определенного временного интервала нужно учитывать также и время, когда инструмент выключен или, хотя и включен, но не находится в работе. Это может

значительно сократить уровень вибрации и шумовую эмиссию в пересчете на полное рабочее время.

Предусмотрите дополнительные меры безопасности для защиты оператора от воздействия вибрации, например: техническое обслуживание электроинструмента и рабочих инструментов, меры по поддержанию рук в тепле, организация технологических процессов.

Сборка

► **Перед любыми манипуляциями с электроинструментом вытаскивайте штепсель из розетки.**

Замена шлифовального листа (см. рис. А)

Для снятия шлифовального листа (14) приподнимите его сбоку и снимите с амортизирующей прокладки (15).

Перед установкой нового шлифовального листа удалите грязь и пыль с амортизирующей прокладки (15), напр., щеткой.

Поверхность амортизирующей прокладки (15) состоит из застежки-липучки, при помощи которой можно быстро и легко крепить шлифовальные листы с соответствующей основой.

Плотно прижмите шлифовальный лист (14) к нижней части амортизирующей прокладки (15).

Для обеспечения оптимального пылеудаления следите за тем, чтобы вырезы в шлифовальном листе (14) совпадали с вырезами в амортизирующей прокладке (15) и отверстиями в опорной тарелке (17).

Примечание: при использовании **опорной тарелки средней твердости** (принадлежности) амортизирующая прокладка (15) не требуется, шлифовальный лист (14) крепится непосредственно к опорной тарелке (17). Помимо этого смена происходит так, как описано здесь.

Выбор опорной шлифовальной тарелки

Набор мягких опорных тарелок^{А)} (2 608 000 766)	<ul style="list-style-type: none"> – Для универсального использования на плоских и выпуклых поверхностях – В набор входит опорная тарелка и амортизирующая прокладка (2 608 000 765). Опорную тарелку можно использовать только с амортизирующей прокладкой.
Опорная тарелка средней твердости (2 608 000 764)	<ul style="list-style-type: none"> – высокая производительность выемки, идеально подходит для штукатурки из жесткого раствора и удаления старой водоземлюсионной краски – для использования на плоских поверхностях – Оптимальная поддержка всасывания облегчает работу при использовании пылесоса.

А) Стандартный комплект поставки

Замена амортизирующей прокладки (см. рис. А)

При использовании мягкой опорной тарелки (стандартный комплект поставки) необходимо использовать амортизирующую прокладку (15).

Для снятия амортизирующей прокладки (15) приподнимите ее сбоку и снимите с опорной тарелки (17).

Перед установкой новой амортизирующей прокладки удалите грязь и пыль с опорной тарелки (17), напр., щеткой.

Поверхность опорной тарелки (17) состоит из застежки-липучки, при помощи которой можно быстро и легко крепить амортизирующую прокладку.

Плотно прижмите амортизирующую прокладку (15) к нижней части опорной тарелки (17).

Для обеспечения оптимального пылеудаления следите за тем, чтобы вырезы в амортизирующей прокладке (15) совпадали с отверстиями в опорной тарелке (17).

Смена опорной шлифовальной тарелки (см. рис. В)

Указание: Поврежденные шлифовальные тарелки (17) подлежат немедленной замене.

Снимите шлифлист (14) и амортизирующую прокладку (15). Полностью выкрутите винт (16) и снимите опорную шлифовальную тарелку (17). Установите новую опорную шлифовальную тарелку (17) и снова туго затяните винт.

Указание: При установке шлифовальной тарелки следите за тем, чтобы зубья на поводке сели в пазы на шлифовальной тарелке.

Указание: Поврежденный держатель шлифовальной тарелки можно менять только в авторизованной сервисной мастерской для электроинструментов Bosch.

Снятие/установка удлинительной трубки (см. рис. С–D)

Используйте удлинительные трубки (10) только при необходимости: при работе без удлинительной трубки значительно снижается усилие, необходимое для шлифования.

Указание: можно устанавливать не больше 2 удлинительных трубок.

Ослабить соединение шлифовальной головки/ручки/удлинительной трубки (см. рис. С):

- ❶ Отпустите зажимной рычаг (9).
- ❷ Отпустите предохранительный крюк (8).
- ❸ Разъедините ранее соединенные детали.

Соединить шлифовальную головку/ручку/удлинительную трубку (см. рис. D):

- ❹ Соедините шлифовальную головку (11), ручку (7) или удлинительные трубки (10) в зависимости от желаемого соединения.
- ❺ Закрепите предохранительный крюк (8).

- ⑥ Поверните зажимной рычаг (9) так, чтобы он находился под прямым углом к шлифовальной головке (11), ручке (7) или удлинительной трубке (10).
- ⑦ Туго затяните эксцентриковый винт (21).
- ⑧ Закройте зажимной рычаг (9).

Всегда проверяйте, что все соединительные детали и предохранительные крюки (8) с зажимными рычагами (9) закреплены и надежно соединены.

Удаление пыли и стружки

Пыль, образующаяся при обработке некоторых материалов, может быть опасна для здоровья. Прикосновение к пыли и попадание пыли в дыхательные пути может вызывать аллергические реакции и/или заболевания дыхательных путей оператора или находящегося вблизи персонала.

Некоторые виды пыли считаются канцерогенными.

- По возможности используйте пригодную для материала систему пылеудаления.
- Хорошо проветривайте рабочее место.
- Всегда надевайте респиратор с фильтром класса P2.

Внешняя система пылеудаления

Вставьте шланг для пылесоса (5) в выдувной штуцер (6) на ручке (7).

Подсоедините шланг пылеудаления (5) к пылесосу (принадлежность).

Пылесос должен быть пригоден для обрабатываемого материала.

Применяйте специальный пылесос для удаления особо вредных для здоровья видов пыли возбудителей рака или сухой пыли.

Используйте пылесос GAS 35 L/M AFC или GAS 55 L/M AFC для обработки больших поверхностей, так как они гарантируют необходимую постоянную мощность всасывания.

При обработке вертикальных поверхностей держите электроинструмент шлангом пылеудаления вниз.

Установка/снятие зажима для шланга/кабеля (см. рис. E)

Наденьте зажим для шланга/кабеля (22) на шланг для пылесоса (5). Вставьте сетевую кабель в паз для кабеля зажима для шланга/кабеля.

Для снятия отсоедините зажим для шланга/кабеля (22) от шланга для пылесоса (5) и вытащите сетевую кабель из зажима для шланга/кабеля.

Работа с инструментом

Включение электроинструмента

- ▶ **Примите во внимание напряжение в сети! Напряжение источника питания должно соответствовать данным на заводской табличке электроинструмента. Электроинструменты на 230 В могут работать также и при напряжении 220 В.**

Настройка числа оборотов

При помощи регулятора числа оборотов (2) можно устанавливать необходимое число оборотов даже на работающем инструменте. Более высокие числовые значения означают высокую скорость, меньшие значения – низкую скорость.

Константная электроника поддерживает число оборотов на холостом ходу и под нагрузкой практически на постоянном уровне и обеспечивает равномерную производительность работы.

Электронный плавный запуск ограничивает крутящий момент при включении и увеличивает этим срок службы двигателя.

Включение/выключение

- ▶ **Убедитесь, что Вы можете приводить в действие выключатель, не отпуская рукоятки.**

Для **включения** электроинструмента передвиньте выключатель (3) вперед так, чтобы на выключателе появилось обозначение «I».

Для **выключения** электроинструмента передвиньте выключатель (3) назад так, чтобы на выключателе появилось обозначение «0».

Обзор вариантов применения

Шпатлевка/ твердость штука- турки	Стена/ Потолок	внутренний/ внешний поток воздуха	Мощность всасы- вания	Степень числа оборотов	Зернистость шли- флиста
Очень мягкая/ мягкая	Стена/потолок		6	2–4	от P180
Средней твердо- сти	Стена		6	4–6	от P120

Шпатлевка/ твердость штукатурки	Стена/ Потолок	внутренний/ внешний поток воздуха	Мощность всасывания	Ступень числа оборотов	Зернистость шлифлиста
	Потолок	③	1–5 (оптимально: 3)		
Очень твердая	Стена/потолок	① на неровной поверхности ③ на ровной поверхности	6 1–3	4–6	от P100

Указания по применению

- ▶ Перед любыми манипуляциями с электроинструментом вытаскивайте шпатель из розетки.
- ▶ Выждите полной остановки электроинструмента и только после этого выпускайте его из рук.
- ▶ Не кладите электроинструмент на бок. Шлифовальная тарелка может от этого безвозвратно деформироваться.
- ▶ Данный электроинструмент не предназначен для стационарного использования. Его нельзя, напр., зажимать в тиски или прикреплять к верстаку.

Шлифование поверхностей

Включите электроинструмент, приставьте его всей абразивной поверхностью к обрабатываемой заготовке и перемещайте с умеренным прижатием по заготовке.

Продуктивность работы и характер шлифованной поверхности зависят, в основном, от выбранного абразивного материала, установленной ступени числа оборотов и силы нажима.

Только безупречные абразивные материалы обеспечивают хорошую производительность и щадят электроинструмент.

Следите за равномерным усилием прижатия, чтобы повисить срок службы абразивного материала.

Чрезмерное повышение усилия прижатия не ведет к повышению производительности, а к более сильному износу электроинструмента и абразивного материала.

Не используйте абразивный материал, которым Вы обрабатывали металл, для обработки других материалов.

Применяйте только оригинальные принадлежности **Bosch**.

Шлифование рядом с кромками (см. рис. F–G)



Съемный щеточный сегмент позволяет уменьшить боковое расстояние между стеной/потолком и опорной шлифовальной тарелкой.

- Удерживайте нажатым фиксатор (12) щеточного сегмента (18).
- Поверните щеточный сегмент (18) вперед и снимите его.
- Для установки зацепите щеточный сегмент (18) за противоположную сторону фиксатора (12) и поворачивайте его по направлению к шлифовальной головке (11) до щелчка.

Регулировка внутреннего/внешнего воздушного потока

В зависимости от уровня давления воспринимаемый вес инструмента может быть уменьшен.

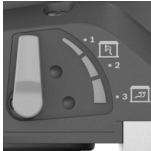
Вы можете переключаться между различными режимами воздушного потока в зависимости от предполагаемого варианта использования. Поверните рычаг регулировки мощности всасывания (13) в одно из 3 положений.

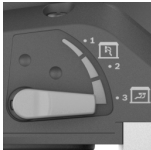
Положение выключателя	Тип воздушного потока	Использование
	① внешний воздушный поток	идеально подходит для шлифования стен с высокой скоростью без задействования вакуума
	② смешанные внешний и внутренний воздушные потоки	средняя производительность шлифования с вакуумным эффектом
	③ смешанные внешний и внутренний воздушные потоки	идеально подходит для шлифования потолков, с низкой скоростью шлифования, но с высоким уровнем вакуума (силой всасывания) для небольшого воспринимаемого веса

Установка мощности всасывания

Вы можете отрегулировать мощность всасывания, чтобы добиться желаемого баланса между скоростью шлифования и мощностью всасывания. Регулировка возможна только если активирован внутренний поток воздуха (позиция ③ в таблице выше).

Отрегулируйте мощность всасывания с помощью регуляторного колёсика (1):

- 1–5: от низкой до высокой мощности всасывания, подходит для шлифования потолков
- 6: самая высокая мощность всасывания, подходит для шлифования стен

Начинайте работу с низкой мощности всасывания (положение 1) и постепенно увеличивайте ее, пока не ощутите давление.

Высокая всасывающая способность позволяет шлифовать потолки и стены без лишнего напряжения. Если установлена слишком высокая мощность всасывания, электроинструмент может вибрировать, что приведет к менее комфортному ведению инструмента.

Неисправность – Причины и устранение

Причина	Способ устранения
Шлифовальная машина по гипсокартону оставляет неровности и шероховатости на поверхности.	
Слишком мощный эффект всасывания.	При необходимости уменьшите мощность всасывания или переключитесь на внешнее всасывание.
Твердая шпаклевка или грунтовое основание.	При необходимости уменьшите мощность всасывания или переключитесь на внешнее всасывание. Уменьшите число оборотов.
Слишком обильное снятие материала.	
Слишком высокое число оборотов шлифовальной машины по гипсокартону.	Уменьшите число оборотов.
Слишком мощный эффект всасывания шлифовальной машины по гипсокартону.	Уменьшите мощность эффекта всасывания или переключитесь на внешнее всасывание.
Шпаклевка имеет высокую долю наполнителя или очень мягкая.	Включите внешнее всасывание, установите регулировочное колесико мощности всасывания на уровень 6, в крайнем случае уменьшите скорость.
Слишком крупная зернистость шлифматериала.	Используйте шлифлист с мелкой зернистостью.
Несоответствующее качество обработки поверхности.	
Слишком крупная зернистость шлифматериала.	Используйте шлифлист с мелкой зернистостью.
Несоблюдение времени высыхания шпаклевки.	Соблюдайте данные, указанные в технических паспортах, и рекомендации производителя.
Слишком мощный эффект всасывания.	Уменьшите мощность всасывания.
Шпаклевка имеет высокую долю наполнителя или очень мягкая.	Используйте шлифлист с мелкой зернистостью.

Причина	Способ устранения
Работающий электроинструмент был установлен на поверхность (задиры).	Сначала устанавливайте электроинструмент, а затем включайте. При обработке поверхности, всегда работайте со съемным щеточным сегментом.

На поверхности остаются следы шлифовки.

Твердую опорную шлифовальную тарелку кладут на поверхность под углом.	Используйте мягкую опорную тарелку с амортизирующей прокладкой.
При работе со слишком мягкой шпаклевкой – слишком твердая опорная шлифовальная тарелка или слишком крупная зернистость.	Используйте мягкую опорную тарелку с амортизирующей прокладкой. Используйте шлифматериал с более мелкой зернистостью.

Недостаточно мощный эффект всасывания.

Мощность всасывания пылесоса слишком низкая.	Увеличьте мощность всасывания пылесоса.
Слишком высокое число оборотов шлифовальной машины по гипсокартону.	Уменьшите число оборотов.
Мощность внутреннего всасывания шлифовальной машины для гипсокартона слишком низкая.	Уменьшите мощность всасывания или переключитесь на внешнее всасывание.
Шпаклевка имеет высокую долю наполнителя или очень мягкая.	Включите внешнее всасывание, установите регулировочное колесико мощности всасывания на уровень 6, в крайнем случае уменьшите скорость.

Главный фильтр пылесоса засорен/забит.	Регулярно очищайте фильтроэлемент: – Вариант 1: Установить регулировку мощности всасывания на максимальное значение мощности всасывания. Закрыйте насадку, шланг для пылесоса или всасывающее отверстие пылесоса ладонью на 10 секунд, пока не начнется автоматическая очистка. – Вариант 2: Очистить фильтроэлемент механически (всасывание). – Вариант 3: Проверить фильтроэлемент на предмет повреждений и засорения. Регулярно
--	---

Причина	Способ устранения
	заменяйте старый фильтроэлемент.
Используется пылесборный мешок из нетканного материала.	Используйте мешок для сбора мусора.
Шланг для пылесоса засорился или перегнулся.	Устраните засор или исправьте перегиб.
Контейнер пылесоса для пыли полон.	Опорожните контейнер пылесоса для пыли.

Техобслуживание и сервис

Техобслуживание и очистка

- ▶ **Перед любыми манипуляциями с электроинструментом вытаскивайте штепсель из розетки.**
- ▶ **Для обеспечения качественной и безопасной работы содержите электроинструмент и вентиляционные прорези в чистоте.**

Если требуется поменять шнур, во избежание опасности обращайтесь на фирму **Bosch** или в авторизованную сервисную мастерскую для электроинструментов **Bosch**.

Реализацию продукции разрешается производить в магазинах, отделах (секциях), павильонах и киосках, обеспечивающих сохранность продукции, исключающих попадание на неё атмосферных осадков и воздействие источников повышенных температур (резкого перепада температур), в том числе солнечных лучей.

Продавец (изготовитель) обязан предоставить покупателю необходимую и достоверную информацию о продукции, обеспечивающую возможность её правильного выбора. Информация о продукции в обязательном порядке должна содержать сведения, перечень которых установлен законодательством Российской Федерации.

Если приобретаемая потребителем продукция была в употреблении или в ней устранился недостаток (недостатки), потребителю должна быть предоставлена информация об этом.

В процессе реализации продукции должны выполняться следующие требования безопасности:

- Продавец обязан довести до сведения покупателя фирменное наименование своей организации, место её нахождения (адрес) и режим её работы;
- Образцы продукции в торговых помещениях должны обеспечивать возможность ознакомления покупателя с надписями на изделиях и исключать любые самостоятельные действия покупателей с изделиями, приводящие к запуску изделий, кроме визуального осмотра;
- Продавец обязан довести до сведения покупателя информацию о подтверждении соответствия этих изделий установленным требованиям, о наличии сертификатов или деклараций о соответствии;
- Запрещается реализация продукции при отсутствии (утрате) её идентификационных признаков, с истёкшим сроком годности, следами порчи и без инструк-

ции (руководства) по эксплуатации, обязательного сертификата соответствия либо знака соответствия.

Замена соединительного шланга (см. рис. Н)

Чтобы **снять** соединительный шланг (19), ослабьте винт на шланговом зажиме (23) с помощью отвертки и снимите шланговый зажим (23) вместе с соединительным шлангом (19). Снимите шланговый зажим (23). На другом конце соединительного шланга (19) вытащите внутренний кожух (24) крепления для шланга (25). Удерживая внутренний кожух (24) вывинтите соединительный шланг (19).

Чтобы **установить** новый соединительный шланг (19), возьмитесь за внутренний кожух (24) и ввинтите новый соединительный шланг (19) до упора. Установите шланговый зажим (23) с другой стороны соединительного шланга (19). Расположите головку винта так, чтобы с помощью отвертки можно было затянуть шланговый зажим (23) на шлифовальной головке (11) без лишних усилий с крутящим моментом около 2 Нм.

Сервис и консультирование по вопросам применения

Сервисный отдел ответит на все Ваши вопросы по ремонту и обслуживанию Вашего продукта, а также по запчастям. Изображения с пространственным разделением деталей и информацию по запчастям можно посмотреть также по адресу:

www.bosch-pt.com

Коллектив сотрудников Bosch, предоставляющий консультации на предмет использования продукции, с удовольствием ответит на все Ваши вопросы относительно нашей продукции и ее принадлежности.

Пожалуйста, во всех запросах и заказах запчастей обязательно указывайте 10-значный товарный номер за водской табличке изделия.

Для региона: Россия, Беларусь, Казахстан, Украина

Гарантийное обслуживание и ремонт электроинструмента, с соблюдением требований и норм изготовителя производятся на территории всех стран только в фирменных или авторизованных сервисных центрах «Роберт Бош». **ПРЕДУПРЕЖДЕНИЕ!** Использование контрафактной продукции опасно в эксплуатации, может привести к ущербу для Вашего здоровья. Изготовление и распространение контрафактной продукции преследуется по Закону в административном и уголовном порядке.

Россия

Уполномоченная изготовителем организация:
ООО «Роберт Бош» Вашутинское шоссе, вл. 24
141400, г. Химки, Московская обл.
Тел.: +7 800 100 8007
E-Mail: info.powertools@ru.bosch.com
www.bosch-pt.ru

Дополнительные адреса сервисных центров вы найдете по ссылке:

www.bosch-pt.com/serviceaddresses

В случае выхода электроинструмента из строя в течение гарантийного срока эксплуатации по вине изготовителя, владелец имеет право на бесплатный гарантийный ремонт, при соблюдении следующих условий:

- отсутствие признаков нарушения требований руководства по эксплуатации
- наличие в руководстве по эксплуатации отметки продавца о продаже и подписи покупателя;
- соответствие серийного номера электроинструмента и серийному номеру в гарантийном талоне;
- отсутствие следов некавалифицированного ремонта.

Гарантия не распространяется на:

- любые поломки, связанные с форс-мажорными обстоятельствами;
- нормальный износ: электроинструмента, так же, как и все электрические.

Гарантией не покрывается ремонт, потребность в котором возникает вследствие нормального износа, сокращающего срок службы таких частей инструмента, как присоединительные контакты, провода, щётки и т.п.:

- естественный износ (полная выработка ресурса);
- оборудование и его части, выход из строя которых стал следствием неправильной установки, несанкционированной модификации, неправильного применения, нарушения правил обслуживания или хранения;
- неисправности, возникшие в результате перегрузки электроинструмента. (К безусловным признакам перегрузки инструмента относятся: появление цвета побежалости, деформация или оплавление деталей и узлов электроинструмента, потемнение или обугливание изоляции проводов электродвигателя под действием высокой температуры.)

Утилизация

Отслужившие свой срок электроинструменты, принадлежности и упаковку следует сдавать на экологически чистую рециркуляцию отходов.



Утилизируйте электроинструмент отдельно от бытового мусора!

Только для стран-членов ЕС:

В соответствии с Европейской директивой 2012/19/EU об отработанных электрических и электронных приборах и ее преобразованием в национальное законодательство негодные электроприборы нужно собирать отдельно и сдавать на экологически чистую рециркуляцию.

При неправильной утилизации отработанные электрические и электронные приборы могут оказать вредное воздействие на окружающую среду и здоровье человека из-за возможного присутствия в них опасных веществ.

Українська

Вказівки з техніки безпеки

Загальні вказівки з техніки безпеки для електроінструментів

ПОПЕРЕДЖЕННЯ

Прочитайте всі вказівки з техніки безпеки, інструкції, ілюстрації та специфікації, надані з цим

електроінструментом. Невиконання усіх поданих нижче інструкцій може призвести до ураження електричним струмом, пожежі і/або серйозної травми.

Добре зберігайте на майбутнє ці попередження і вказівки.

Під поняттям «електроінструмент» в цих застереженнях мається на увазі електроінструмент, що працює від мережі (з електрокабелем) або від акумуляторної батареї (без електрокабелю).

Безпека на робочому місці

- ▶ **Тримайте своє робоче місце в чистоті і забезпечте добре освітлення робочого місця.** Безлад або погане освітлення на робочому місці можуть призвести до нещасних випадків.
- ▶ **Не працюйте з електроінструментом у середовищі, де існує небезпека вибуху внаслідок присутності горючих рідин, газів або пилу.** Електроінструменти можуть породжувати іскри, від яких може займатися пил або пари.
- ▶ **Під час праці з електроінструментом не підпускайте до робочого місця дітей та інших людей.** Ви можете втратити контроль над електроінструментом, якщо Ви не будете зосереджені на виконанні роботи.

Електрична безпека

- ▶ **Штепсель електроінструмента повинен пасувати до розетки. Не дозволяється міняти щось в штепселі. Для роботи з електроінструментами, що мають захисне заземлення, не використовуйте адаптери.** Використання оригінального штепселя та належної розетки зменшує ризик ураження електричним струмом.
- ▶ **Уникайте контакту частин тіла із заземленими поверхнями, напр., трубами, батареями опалення, плитами та холодильниками.** Коли Ваше тіло заземлене, існує збільшена небезпека ураження електричним струмом.
- ▶ **Захищайте електроінструменти від дощу і вологи.** Попадання води в електроінструмент збільшує ризик ураження електричним струмом.
- ▶ **Не використовуйте мережний шнур живлення не за призначенням. Ніколи не використовуйте мережний шнур для перенесення або перетягування електроінструмента або витягання штепселя з розетки. Захищайте кабель від тепла,**

мастила, гострих країв та рухомих деталей електроінструмента. Пошкоджений або закручений кабель збільшує ризик ураження електричним струмом.

- ▶ **Для зовнішніх робіт обов'язково використовуйте лише такий подовжувач, що придатний для зовнішніх робіт.** Використання подовжувача, що розрахований на зовнішні роботи, зменшує ризик ураження електричним струмом.
- ▶ **Якщо не можна запобігти використанню електроінструмента у вологому середовищі, використовуйте пристрій захисного вимкнення.** Використання пристрою захисного вимкнення зменшує ризик ураження електричним струмом.

Безпека людей

- ▶ **Будьте уважними, слідкуйте за тим, що Ви робите, та розсудливо поведіться під час роботи з електроінструментом.** Не користуйтеся електроінструментом, якщо Ви стомлені або знаходитесь під дією наркотиків, спиртних напоїв або ліків. Мить неухважності при користуванні електроінструментом може призвести до серйозних травм.
- ▶ **Використовуйте засоби індивідуального захисту.** Завжди вдягайте захисні окуляри. Застосування засобів індивідуального захисту для відповідних умов, напр., захисної маски, спецвзуття, що не ковзається, каски та навушників, зменшує ризик травм.
- ▶ **Уникайте випадкового вмикання.** Перш ніж увімкнути електроінструмент в електромережу або під'єднати акумуляторну батарею, брати його в руки або переносити, впевніться в тому, що електроінструмент вимкнений. Тримання пальця на вимикачі під час перенесення електроінструмента або підключення в розетку увімкнутого електроінструмента може призвести до травм.
- ▶ **Перед тим, як вмикати електроінструмент, приберіть налагоджувальні інструменти або гайковий ключ.** Перебування налагоджувального інструмента або ключа в частині електроінструмента, що обертається, може призвести до травм.
- ▶ **Уникайте неприродного положення тіла.** Завжди зберігайте стійке положення та тримайте рівновагу. Це дозволить Вам краще контролювати електроінструмент у небезпечних ситуаціях.
- ▶ **Вдягайте придатний одяг.** Не вдягайте просторий одяг та прикраси. Не підставляйте волосся й одяг до деталей, що рухаються. Просторий одяг, довге волосся та прикраси можуть потрапити в деталі, що рухаються.
- ▶ **Якщо існує можливість монтувати пиловідсмоктувальні або пилоуловлюючі пристрої, переконайтеся, щоб вони були добре під'єднані та правильно використовувалися.** Використання пиловідсмоктувального пристрою може зменшити безпеку, зумовлені пилом.

- ▶ **Добре знання електроінструментів, отримане в результаті частого їх використання, не повинно призводити до самовпевненості й ігнорування принципів техніки безпеки.** Необережна дія може в одну мить призвести до важкої травми.

Правильне поводження та користування електроінструментами

- ▶ **Не перевантажуйте електроінструмент.** Використовуйте такий електроінструмент, що спеціально призначений для відповідної роботи. З придатним електроінструментом Ви з меншим ризиком отримаєте кращі результати роботи, якщо будете працювати в зазначеному діапазоні потужності.
- ▶ **Не користуйтеся електроінструментом з пошкодженим вимикачем.** Електроінструмент, який не вмикається або не вимикається, є небезпечним і його треба відремонтувати.
- ▶ **Перед тим, як регулювати що-небудь в електроінструменті, міняти приладдя або ховати електроінструмент, витягніть штепсель із розетки або витягніть акумуляторну батарею.** Ці попереджувальні заходи з техніки безпеки зменшують ризик випадкового запуску електроінструмента.
- ▶ **Ховайте електроінструменти, якими Ви саме не користуєтесь, від дітей.** Не дозволяйте користуватися електроінструментом особам, що не знайомі з його роботою або не читали ці вказівки. Використання електроінструментів недосвідченими особами може бути небезпечним.
- ▶ **Старанно доглядайте за електроінструментами і приладдям.** Перевіряйте, щоб рухомі деталі електроінструмента були правильно розташовані та не заїдали, не були пошкодженими або у будь-якому іншому стані, який міг би вплинути на функціонування електроінструмента. Пошкоджені електроінструменти потрібно відремонтувати, перш ніж користуватися ними знову. Велика кількість нещасних випадків спричиняється поганим доглядом за електроінструментами.
- ▶ **Тримайте різальні інструменти нагостреними та в чистоті.** Старанно доглянуті різальні інструменти з гострим різальним краєм менше застряють та легші в експлуатації.
- ▶ **Використовуйте електроінструмент, приладдя до нього, робочі інструменти тощо відповідно до цих вказівок.** Беріть до уваги при цьому умови роботи та специфіку виконуваної роботи. Використання електроінструментів для робіт, для яких вони не передбачені, може призвести до небезпечних ситуацій.
- ▶ **Тримайте рукоятки і поверхні захвату сухими і чистими, слідкуйте, щоб на них не було оливи або густого мастила.** Слизькі рукоятки і поверхні захвату унеможливають безпечне поводження з електроінструментом та його контролювання в неочікуваних ситуаціях.

Сервіс

- ▶ **Віддавайте свій електроінструмент на ремонт лише кваліфікованим фахівцям та лише з використанням оригінальних запчастин.** Це забезпечить роботу пристрою протягом тривалого часу.

Вказівки з техніки безпеки для шліфмашин

- ▶ **Використовуйте електроінструмент лише для сухого шліфування.** Попадання води в електроприлад збільшує ризик ураження електричним струмом.
- ▶ **Увага: небезпека займання! Уникайте перегрівання шліфованої поверхні і шліфувальної машини.** **Перед перервою в роботі завжди спорожняйте контейнер для пилу.** Пил від шліфування, що зібрався у пилозбірнику, мікрофільтрі, паперовому мішечку (або у фільтрувальному мішечку/фільтрі пиლოსоса), може за несприятливих умов самозайматися. Особлива небезпека виникає, якщо він змішаний із залишками лакофарбового покриття, поліуретану або з іншими хімічними речовинами і шліфована поверхня нагрілася під час тривалої обробки.
- ▶ **Перед тим, як покласти електроприлад, зачекайте, поки він не зупиниться.**
- ▶ **Закріплюйте оброблювану заготовку.** За допомогою затискного пристрою або лещат оброблюваний матеріал фіксується надійніше ніж при триманні його в руці.
- ▶ **Під час роботи тримайте електроінструмент міцно обома руками і зберігайте стійке положення.** Двома руками Ви можете більш надійно працювати електроінструментом.
- ▶ **Вмикайте електроінструмент в мережу, що належним чином заземлена.** В розетці і в подовжувачі має бути справний захисний провід.

Опис продукту і послуг

Прочитайте всі застереження і вказівки. Невиконання вказівок з техніки безпеки та інструкцій може призвести до ураження електричним струмом, пожежі та/або важких серйозних травм.

Будь ласка, дотримуйтеся ілюстрацій на початку інструкції з експлуатації.

Призначення приладу

Електроінструмент призначений для сухого шліфування вирівняного гіпсокартону, стель і стін всередині і поза приміщеннями, а також для зняття залишків фарби, клею і пухкої штукатурки.

Зображені компоненти

Нумерація зображених компонентів посилається на зображення електроприладу на сторінці з малюнком.

- (1) Регулювальне коліщатко потужності всмоктування
- (2) Коліщатко для встановлення кількості обертів
- (3) Вимикач
- (4) Рукоятка (з ізолюваною поверхнею)
- (5) Відсмоктувальний шланг^{a)}
- (6) Випускний патрубков
- (7) Ручка
- (8) Запобіжний гак
- (9) Затискний важіль
- (10) Подовжувальна труба
- (11) Шліфувальна головка
- (12) Фіксація щіткового сегмента
- (13) Регулювальний важіль потужності всмоктування
- (14) Шліфувальна шкурка^{a)}
- (15) Амортизуюча прокладка
- (16) Гвинт до опорної шліфувальної тарілки
- (17) Опорна шліфувальна тарілка
- (18) Щітковий сегмент
- (19) З'єднувальний шланг
- (20) Тримач опорної шліфувальної тарілки
- (21) Ексцентриковий гвинт
- (22) Шланговий/кабельний затискач^{a)}
- (23) Шланговий затискач
- (24) Внутрішній кожух
- (25) Кріплення для шланга

a) **Зображене або описане приладдя не входить в стандартний комплект поставки. Повний асортимент приладдя ви знайдете в нашій програмі приладдя.**

Технічні характеристики

Шліфувальна машина по гіпсокартону	GTR 550 GTR 55-225	
Товарний номер	3 601 GD4 0..	
Встановлення кількості обертів	●	
Постійна електроніка	●	
Плавний пуск	●	
Номінальна споживана потужність	Вт	550
Частота обертання холостого ходу n_0	об/хв	340-910
Діаметр опорної шліфувальної тарілки	мм	215
Діаметр шліфувальної шкурки	мм	225
Діаметр пиловловлювача	мм	45/35
Укорочена версія (без подовжувальної трубки)	м	1,1

Шліфувальна машина по гіпсокартону		GTR 550 GTR 55-225
Стандартна версія (з 1 подовжувальною трубою) ^{A)}	м	1,7
Подовжена версія (з 2 подовжувальними трубками)	м	2,3
Вага відповідно до EPTA-Procedure 01:2014		
– Укорочена версія	кг	4,1
– Стандартна версія	кг	4,8
Клас захисту		Ⓜ/I

A) Стандартний комплект поставки

Параметри зазначені для номінальної напруги [U] 230 В. При інших значеннях напруги, а також у специфічному для країни виконанні можливі інші параметри.

Інформація щодо шуму і вібрації

Значення звукової емісії визначені відповідно до **EN 62841-2-4**.

A-зважений рівень шуму від електроінструменту, як правило, становить: рівень звукового тиску **84 дБ(A)**; звукова потужність **95 дБ(A)**. Похибка K = **3 дБ**.

Вдягайте навушники!

Сумарна вібрація a_h (векторна сума трьох напрямків) і похибка K, визначені відповідно до **EN 62841-2-4**:

$$a_h < 2,5 \text{ м/с}^2, K = 1,5 \text{ м/с}^2,$$

Зазначені в цих вказівках рівень вібрації і рівень емісії шуму вимірювалися за визначеною в стандартах процедурою; ними можна користуватися для порівняння приладів. Вони також придатні для попередньої оцінки рівня вібрації і рівня емісії шуму.

Зазначені рівень вібрації і рівень емісії шуму стосуються основних робіт, для яких застосовується електроінструмент. Однак у разі застосування електроінструмента для інших робіт, роботи з іншим приладдям або у разі недостатнього технічного обслуговування рівень вібрації і рівень емісії шуму можуть бути іншими. В результаті рівень вібрації і рівень емісії шуму протягом всього робочого часу можуть значно зрости.

Для точної оцінки рівня вібрації і рівня емісії шуму потрібно також враховувати інтервали часу, коли електроінструмент вимкнений або, хоча й увімкнений, але фактично не працює. Це може значно зменшити сумарний рівень вібрації і рівень емісії шуму протягом робочого часу.

Визначте додаткові заходи безпеки для захисту оператора електроінструмента від вібрації, напр.: технічне обслуговування електроінструмента і робочих інструментів, нагрівання рук, організація робочих процесів.

Монтаж

► **Перед будь-якими маніпуляціями з електроприладом витягніть штепсель з розетки.**

Заміна шліфувальної шкурки (див. мал. A)

Щоб зняти шліфувальну шкурку (**14**), підніміть її збоку і зніміть з амортизуючої прокладки (**15**).

Перед закріпленням нової шліфувальної шкурки прочистіть амортизуючу прокладку (**15**) від забруднень і пилу, напр., за допомогою пензлика.

Поверхня амортизуючої прокладки (**15**) вкрита липучкою, що дозволяє швидко та без ускладнень закріплювати шліфувальну шкурку з відповідною основою.

Притисніть шліфувальну шкурку (**14**) міцно до нижнього боку амортизуючої прокладки (**15**).

Щоб забезпечити оптимальне видалення пилу, переконайтеся, що пробиті отвори в шліфувальній шкурці (**14**) збігаються з пробитими отворами на амортизуючій прокладці (**15**) та отворами на шліфувальній тарілці (**17**).

Вказівка: при використанні **опорної шліфувальної тарілки середньої твердості** (приладдя) амортизуюча прокладка (**15**) не потрібна, шліфувальна шкурка (**14**) кріпиться безпосередньо до опорної шліфувальної тарілки (**17**). Крім того, зміна відбувається, як описано тут.

Вибір опорної шліфувальної тарілки

Комплект м'яких опорних шліфувальних тарілок^{A)}
(2 608 000 766)

- Для універсального використання на плоских і опуклих поверхнях
- Комплект складається з м'якої опорної шліфувальної тарілки та амортизуючої прокладки (2 608 000 765). Опорну шліфувальну тарілку можна використовувати лише з амортизуючою прокладкою.

Опорна шліфувальна тарілка середньої твердості
(2 608 000 764)

- висока швидкість видалення, ідеально підходить для твердої штукатурки та видалення старої фарби зі стін
- для використання на рівних поверхнях
- Оптимальна система всмоктування полегшує роботу при використанні пиломоска.

A) Стандартний комплект поставки

Заміна амортизуючої прокладки (див. мал. A)

При використанні м'якої опорної шліфувальної тарілки (стандартний комплект поставки) завжди слід використовувати амортизуючу прокладку (**15**).

Щоб зняти амортизуючу прокладку (**15**), підніміть її збоку і зніміть з опорної шліфувальної тарілки (**17**).

Перед закріпленням нової амортизуючої прокладки прочистіть опорну шліфувальну тарілку (17) від забруднень і пилу, напр., за допомогою пензлика. Поверхня опорної шліфувальної тарілки (17) вкрита липучкою, що дозволяє швидко та без ускладнень закріплювати амортизуючу прокладку. Притисніть амортизуючу прокладку (15) міцно до нижнього боку опорної шліфувальної тарілки (17). Для забезпечення оптимального відсмоктування слідкуйте за тим, щоб отвори в амортизуючій прокладці (15) збігалися з отворами у шліфувальній тарілці (17).

Заміна опорної шліфувальної тарілки (див. мал. В)

Вказівка: Негайно міняйте пошкоджену опорну шліфувальну тарілку (17).

Зніміть шліфувальну шкурку (14) та амортизуючу прокладку (15). Повністю викрутіть гвинт (16) і зніміть опорну шліфувальну тарілку (17). Поставте нову опорну шліфувальну тарілку (17) і добре затягніть гвинт.

Вказівка: Надіваючи опорну шліфувальну тарілку, слідкуйте за тим, щоб зубчики повідка зайшли в пази опорної шліфувальної тарілки.

Вказівка: Пошкоджений тримач опорної шліфувальної тарілки дозволяється міняти лише в сервісній майстерні для електроприладів Bosch.

Встановлення/знімання подовжувальної трубки (див. мал. С–D)

Використовуйте подовжувальні трубки (10) лише в разі необхідності: при роботі без подовжувальної трубки зусилля, необхідні для шліфування, значно зменшуються.

Вказівка: можна встановлювати не більше 2 подовжувальних трубок.

Послаблення з'єднання між шліфувальною головкою/ручкою/подовжувальною трубкою (див. мал. С):

- ❶ Відкрийте затискний важіль (9).
- ❷ Відкрийте запобіжний гак (8).
- ❸ Роз'єднайте раніше з'єднані деталі.

Закривання з'єднання між шліфувальною головкою/ручкою/подовжувальною трубкою (див. мал. D):

- ❹ Залежно від потрібного з'єднання вставте шліфувальну головку (11), ручку (7) або подовжувальні трубки (10) одна в одну.
- ❺ Закрийте запобіжний гак (8).
- ❻ Натисніть на затискний важіль (9), доки він не стане під прямим кутом до шліфувальної головки (11), ручки (7) або подовжувальної трубки (10).
- ❼ Міцно затягніть ексцентриковий гвинт (21).
- ❽ Закрийте затискний важіль (9).

Завжди перевіряйте, що всі з'єднувачі і запобіжні гаки (8) з затискними важелями (9) закріплені і надійно з'єднані.

Відсмоктування пилу/тирси/стружки

Пил, що утворюється при обробці деяких матеріалів, може бути небезпечним для здоров'я. Торкання або вдихання пилу може викликати у вас або у осіб, що знаходяться поблизу, алергічні реакції та/або захворювання дихальних шляхів.

Деякі види пилу вважаються канцерогенними.

- За можливість використовуйте придатний для матеріалу відсмоктувальний пристрій.
- Слідкуйте за доброю вентиляцією на робочому місці.
- Завжди вдягайте респіратор з фільтром класу P2.

Зовнішнє відсмоктування

Вставте відсмоктувальний шланг (5) у випускний патрубок (6) на ручці (7).

Приєднайте відсмоктувальний шланг (5) до пиломоска (приладдя).

Пиловідсмоктувач повинен бути придатним для роботи з оброблюваним матеріалом.

Для відсмоктування особливо шкідливого для здоров'я, канцерогенного або сухого пилу потрібний спеціальний пиловідсмоктувач.

Використовуйте пиломосок GAS 35 L/M AFC або GAS 55 L/M AFC для обробки великих поверхонь, оскільки вони гарантують необхідну постійну потужність всмоктування.

Під час праці на вертикальних поверхнях тримайте електроприлад таким чином, щоб відсмоктувальний шланг дивився донизу.

Монтаж/демонтаж шлангового/кабельного затискача (див. мал. E)

Вдягніть шланговий/кабельний затискач (22) на відсмоктувальний шланг (5). Вставте мережевий кабель в паз для кабелю шлангового/кабельного затискача.

Для демонтажу витягніть шланговий/кабельний затискач (22) з відсмоктувального шланга (5) та витягніть мережевий кабель зі шлангового/кабельного затискача.

Робота

Початок роботи

- **Зважайте на напругу у мережі! Напруга в джерелі струму повинна відповідати даним на заводській таблиці електроінструменту. Електроприлад, що розрахований на напругу 230 В, може працювати також і при 220 В.**

Встановлення кількості обертів

За допомогою коліщата для встановлення кількості обертів (2) можна встановлювати необхідну кількість обертів також під час роботи. Вищі значення означають високу швидкість, менші значення — низьку швидкість. Константна електроніка забезпечує майже однакову кількість обертів при роботі на холостому ході і під навантаженням; це забезпечує рівномірну продуктивність.

Електронна система плавного пуску обмежує обертальний момент при включенні та збільшує строк експлуатації мотора.

Вмикання/вимикання

- ▶ **Впевніться, що Ви можете привести у дію вимикач, не відпускаючи рукоятки.**

Випадки застосування

Шпаклівка/ твердість штукатурки	Стіна/ стеля	Внутрішній/ зовнішній потік повітря	Потужність всмоктування	Ступінь кількості обертів	Зернистість шліфувальної шкурки
дуже м'яка / м'яка	стіна/стеля	 ①	6	2–4	від P180
середньої твердості	стіна	①	6	4–6	від P120
	стеля	③	1–5 (оптимально: 3)		
дуже тверда	стіна/стеля	① на нерівній поверхні	6	4–6	від P100
		③ на рівній поверхні	1–3		

Вказівки щодо роботи

- ▶ **Перед будь-якими маніпуляціями з електроприладом витягніть штепсель з розетки.**
- ▶ **Перед тим, як покласти електроінструмент, зачекайте, поки він не зупиниться.**
- ▶ **Не кладіть електроінструмент на бік.** Так можна безповоротно деформувати шліфувальну тарілку.
- ▶ **Цей електроінструмент не призначений для стаціонарного використання.** Не можна, напр., затискати його в лещата або закріплювати його на верстаті.

Шліфування поверхонь

Увімкніть електроприлад, приставте його всією шліфувальною поверхнею до оброблюваної основи та водіть ним з помірним натискуванням по оброблюваній заготовці.

Продуктивність роботи і характер шліфованої поверхні істотно залежать від обраної абразивної шкурки, встановленої частоти обертання і сили притискування.

Лише бездоганні шліфувальні шкурки забезпечують високу продуктивність шліфування і бережуть електроприлад.

Щоб шліфувальної шкурки вистачило на довше, слідкуйте за рівномірним натискуванням.

Занадто сильне натискування не підвищує продуктивність шліфування, а лише призводить до

Щоб **увімкнути** електроінструмент, посуňte вимикач **(3)** уперед, щоб стало видно символ «I».

Щоб **вимкнути** електроінструмент, посуňte вимикач **(3)** назад, щоб стало видно символ «0».

скорішого зношення електроприладу і шліфувальної шкурки.

Не використовуйте шліфувальну шкурку, якою оброблявся метал, для інших матеріалів.

Використовуйте лише оригінальне шліфувальне приладдя **Bosch**.

Шліфування поруч із крайками (див. мал. F–G)

Знімний щітковий сегмент дозволяє зменшити бічну відстань між стіною/стелею і опорною шліфувальною тарілкою.

- Утримуйте фіксатор **(12)** щіткового сегмента **(18)**.
- Поверніть щітковий сегмент **(18)** вперед і зніміть його.
- Для **встановлення** зачепіть щітковий сегмент **(18)** за протилежну сторону фіксатора **(12)** і повертайте його у напрямку до шліфувальної голівки **(11)** до фіксації.

Регулювання внутрішнього/зовнішнього повітряного потоку

Залежно від рівня тиску вага інструмента, що сприймається, може бути зменшена.

Ви можете перемикатися між різними режимами повітряного потоку залежно від передбачуваного варіанта використання. Поверніть важіль регулювання потужності всмоктування **(13)** в одне з 3 положень.

Положення вимикача	Тип повітряного потоку	Застосування	Причина	Усунення
	① зовнішній повітряний потік	ідеально підходить для шліфування стін з високою швидкістю без вакуумування	Наповнювальний матеріал або основа тверді.	або переключіться на зовнішнє всмоктування. При необхідності зменште потужність всмоктування або переключіться на зовнішнє всмоктування. Зменште кількість обертів.
	② змішані зовнішній і внутрішній повітряні потоки	середня продуктивність шліфування з ефектом вакуумування	Занадто велике зняття матеріалу.	Зменште кількість обертів.
	③ змішані зовнішній і внутрішній повітряні потоки	ідеально підходить для шліфування стель, з низькою швидкістю шліфування, але з високим рівнем вакуумування (силою всмоктування) для невеликої ваги, що сприймається	Занадто висока кількість обертів шліфувальної машини по гіпсокартону. Занадто висока потужність всмоктування шліфувальної машини по гіпсокартону. Шпаклівка має високу частку наповнювача або дуже м'яка. Занадто велика зернистість абразивного матеріалу.	Зменште потужність всмоктування або переключіться на зовнішнє всмоктування. Увімкніть зовнішнє всмоктування, встановіть регульовальне коліщатко потужності всмоктування на рівень 6, в крайньому разі зменште швидкість. Використовуйте шліфувальну шкурку з дрібною зернистістю.

Встановлення потужності всмоктування

Ви можете відрегулювати потужність всмоктування, щоб домогтися бажаного балансу між швидкістю шліфування і потужністю всмоктування. Регулювання можливе, тільки якщо активований внутрішній потік повітря (позиція ③ в таблиці вище).

Відрегулюйте потужність всмоктування за допомогою регульовального коліщатка (1):

- 1–5: від слабкого до потужного всмоктування, підходить для шліфування стель
- 6: найвища потужність всмоктування, підходить для шліфування стін

Починайте роботу з низькою потужністю всмоктування (положення 1) і поступово збільшуйте її, поки не відчуєте тиск.

Висока потужність всмоктування дозволяє шліфувати стелі і стіни без зайвої втоми. Якщо встановлена занадто висока потужність всмоктування, електроінструмент може вібрувати, що призведе до менш комфортного ведення інструмента.

Несправності – Причини і усунення

Причина	Усунення
Шліфувальна машина по гіпсокартону залишає нерівності і шорсткості на поверхні.	
Занадто висока потужність всмоктування.	При необхідності зменште потужність всмоктування
Причина	Усунення
Занадто висока зернистість абразивного матеріалу.	Використовуйте шліфувальну шкурку з дрібною зернистістю.
Недотримання часу висихання шпаклівки.	Дотримуйтеся даних, зазначених в технічних паспортах, і рекомендацій виробника.
Занадто висока потужність всмоктування.	Зменште потужність всмоктування.
Шпаклівка має високу частку наповнювача або дуже м'яка.	Використовуйте шліфувальну шкурку з дрібною зернистістю.
Працюючий електроінструмент був встановлений на поверхню (подряпини).	Спочатку встановлюйте електроінструмент, а потім вмикайте. При обробці поверхні завжди працюйте зі знімним шліфувальним сегментом.
На поверхні залишаються сліди шліфування.	
Тверду опорну шліфувальну тарілку кладуть на поверхню під кутом.	Використовуйте м'яку опорну шліфувальну тарілку з амортизуючою прокладкою.
При роботі з дуже м'якою шпаклівкою – дуже тверда опорна шліфувальна	Використовуйте м'яку опорну шліфувальну

Причина	Усунення
тарілка або занадто велика зернистість.	тарілку з амортизуючою прокладкою. Використовуйте абразивний матеріал з дрібною зернистістю.
Недостатня потужність всмоктування.	
Потужність всмоктування пилюмока занадто низька.	Збільште потужність всмоктування пилюмока.
Занадто висока кількість обертів шліфувальної машини по гіпсокартону.	Зменште кількість обертів.
Потужність внутрішнього всмоктування шліфувальної машини по гіпсокартону занадто низька.	Зменште потужність всмоктування або переключіться на зовнішнє всмоктування.
Шпаклівка має високу частку наповнювача або дуже м'яка.	Увімкніть зовнішнє всмоктування, встановіть регульовальне коліщатко потужності всмоктування на рівень 6, в крайньому разі зменште швидкість.
Головний фільтр пилюмока засмічений/забитий.	Регулярно очищуйте фільтрувальний елемент: – Варіант 1: Встановіть регулювання потужності всмоктування на максимальне значення потужності всмоктування. Закрийте насадку, відсмоктуйте шланг або відсмоктуйте отвір пилюмока долоною на 10 секунд, поки не почнеться автоматичне очищення. – Варіант 2: Очистіть фільтр механічно (всмоктування). – Варіант 3: Перевірте фільтр на предмет пошкоджень і засмічення. Регулярно замінійте старий фільтр.
Використовується мішок для збору пилу з нетканого матеріалу.	Використовуйте мішок для збору сміття.
Відсмоктувальний шланг засмітився або перегнувся.	Усуньте засмічення або розправте перегинання.
Контейнер пилюмока для пилу заповнений.	Спорожніть контейнер пилюмока для пилу.

Технічне обслуговування і сервіс

Технічне обслуговування і очищення

- ▶ **Перед будь-якими маніпуляціями з електроприладом витягніть штепсель з розетки.**
- ▶ **Для якісної і безпечної роботи тримайте електроприлад і вентиляційні отвори в чистоті.**

Якщо треба поміняти під'єднувальний кабель, це треба робити на фірмі **Bosch** або в сервісній майстерні для електроінструментів **Bosch**, щоб уникнути небезпек.

Заміна з'єднувального шланга (див. мал. Н)

Щоб **зняти** з'єднувальний шланг (**19**), звільніть гвинт на шланговому затискачі (**23**) за допомогою викрутки і зніміть шланговий затискач (**23**) разом зі з'єднувальним шлангом (**19**). Зніміть шланговий затискач (**23**). З протилежного боку з'єднувального шланга (**19**) витягніть внутрішній кожух (**24**) кріплення для шланга (**25**).

Утримуючи внутрішній кожух (**24**), вигвинтіть з'єднувальний шланг (**19**).

Щоб **встановити** новий з'єднувальний шланг (**19**), візьміться за внутрішній кожух (**24**) і вкрутіть новий з'єднувальний шланг (**19**) до упору. Встановіть шланговий затискач (**23**) з іншого боку з'єднувального шланга (**19**). Розмістіть головку гвинта так, щоб за допомогою викрутки можна було затягнути шланговий затискач (**23**) на шліфувальній голівці (**11**) без зайвих зусиль з обертальним моментом близько 2 Нм.

Сервіс і консультації з питань застосування

В сервісній майстерні Ви отримаєте відповідь на Ваші запитання стосовно ремонту і технічного обслуговування Вашого продукту. Малюнки в деталях і інформацію щодо запчастин можна знайти за адресою: www.bosch-pt.com
Команда співробітників Bosch з надання консультацій щодо використання продукції із задоволенням відповідь на Ваші запитання стосовно нашої продукції та приладдя до неї.

При всіх додаткових запитаннях та замовленні запчастин, будь ласка, зазначайте 10-значний номер для замовлення, що стоїть на паспортній таблиці продукту.
Гарантійне обслуговування і ремонт електроінструменту здійснюються відповідно до вимог і норм виготовлювача на території всіх країн лише у фірмових або авторизованих сервісних центрах фірми «Роберт Бош».
ПОПЕРЕДЖЕННЯ! Використання контрафактної продукції небезпечно в експлуатації і може мати негативні наслідки для здоров'я. Виготовлення і розповсюдження контрафактної продукції переслідується за Законом в адміністративному і кримінальному порядку.

Україна

Бош Сервісний Центр електроінструментів
вул. Крайна 1
02660 Київ 60
Тел.: +380 44 490 2407
Факс: +380 44 512 0591

E-Mail: pt-service@ua.bosch.com
www.bosch-professional.com/ua/uk

Адреса Регіональних гарантійних сервісних майстерень за-значена в Національному гарантійному талоні.

Адреси інших сервісних центрів наведено нижче:

www.bosch-pt.com/serviceaddresses

Утилізація

Електроприлади, приладдя і упаковку треба здавати на екологічно чисту повторну переробку.



Не викидайте електроінструменти в побутове сміття!

Лише для країн ЄС:

Відповідно до Європейської директиви 2012/19/EU щодо відпрацьованих електричних і електронних приладів і її перетворення в національне законодавство непридатні до вживання електроінструменти треба збирати окремо і здавати на екологічно чисту рекуперацію.

При неправильній утилізації відпрацьовані електричні та електронні прилади можуть мати шкідливий вплив на навколишнє середовище та здоров'я людини через можливу наявність небезпечних речовин.

Қазақ

Еуразия экономикалық одағына (Кеден одағына) мүше мемлекеттер аумағында қолданылады

Өндірушінің өнім үшін қарастырған пайдалану құжаттарының құрамында пайдалану жөніндегі осы нұсқаулық, сонымен бірге қосымшалар да болуы мүмкін.

Сәйкестікті растау жайлы ақпарат қосымшада бар.

Өнімді өндірген мемлекет туралы ақпарат өнімнің корпусында және қосымшада көрсетілген.

Өндірілген мерзімі Нұсқаулық мұқабасының соңғы бетінде көрсетілген.

Импорттерге қатысты байланыс ақпарат өнім қаптамасында көрсетілген.

Өнімді пайдалану мерзімі

Өнімнің қызмет ету мерзімі 7 жыл. Өндірілген мерзімнен бастап (өндіру күні зауыт тақтайшасында жазылған) істетпей 5 жыл сақтағаннан соң, өнімді тексерусіз (сервистік тексеру) пайдалану ұсынылмайды.

Көрсетілген қызмет ету мерзімі тұтынушы аталмыш нұсқаулықтың талаптарын орындаған жағдайда ғана жарамды болады.

Істен шығу себептерінің тізімі

- көп ұшқын шықса, пайдаланбаңыз
- қатты діріл кезінде пайдаланбаңыз
- тоқ сымы бұзылған немесе оқшаулаусыз болса, пайдаланбаңыз
- өнім корпусынан тікелей түгін шықса, пайдаланбаңыз

Пайдаланушының мүмкін қателіктері

- тұтқасы мен корпусы бұзылған болса, өнімді пайдаланбаңыз
- жауын –шашын кезінде сыртта пайдаланбаңыз
- корпус ішіне су кірсе құрылғыны қосушы болмаңыз

Шекті күй белгілері

- тоқ сымның тозуы немесе зақымдануы
- өнім корпусының зақымдалуы

Қызмет көрсету түрі мен жиілігі

- Әр пайдаланудан соң өнімді тазалау ұсынылады.

Сақтау

- құрғақ жерде сақтау керек
- жоғары температура көзінен және күн сәулелерінің әсерінен алыс сақтау керек
- сақтау кезінде температураның кенет ауытқуынан қорғау керек
- орамасыз сақтау мүмкін емес
- сақтау шарттары туралы қосымша ақпарат алу үшін МЕМСТ 15150-69 (шарт 1) құжатын қараңыз
- +5-ден +40 °C-қа дейін температурасында қоймада өндірушінің қаптамасында сақтаңыз. Салыстырмалы ылғалдылық 80 % -дан аспауы тиіс.

Тасымалдау

- тасымалдау кезінде өнімді құлатуға және кез келген механикалық ықпал етуге қатаң тыйым салынады
- босату/жүктеу кезінде пакетті қысатын машиналарды пайдалануға рұқсат берілмейді
- тасымалдау шарттары талаптарын МЕМСТ 15150-69 (5 шарт) құжатын оқыңыз
- Қоршаған орта температурасы –50 °C-тан +50 °C-қа дейін тасымалдау рұқсат етілген. Салыстырмалы ылғалдылық 100 % -дан аспауы тиіс.

Қауіпсіздік нұсқаулары

Электр құралдары үшін жалпы қауіпсіздік нұсқаулары

⚠ ЕСКЕРТУ

Осы электр құралының жинағындағы ескертулерді,

нұсқауларды, суреттерді және сипаттамаларды оқыңыз. Барлық техникалық қауіпсіздік нұсқаулықтарын орындамау тоқтың соғуына, өрт және/немесе ауыр жарақаттануларға алып келуі мүмкін.

Болашақ жұмыстар үшін қауіпсіздік нұсқаулықтары мен ескертпелерді сақтап қойыңыз.

Қауіпсіздік нұсқаулықтарында пайдаланылған Электр құрал атауының желіден қуат алатын электр құралдарына

(желілік кабелі менен) және аккумуляторден қуат алатын электр құралдарына (желілік кабелі жоқ) қатысы бар.

Жұмыс орнының қауіпсіздігі

- ▶ **Жұмыс орнын таза және жарық ұстаңыз.** Ластанған және қараңғы жайларда сәтсіз оқиғалар болуы мүмкін.
- ▶ **Электр құрылғысын жарылатын атмосферада пайдаланбаңыз, мысалы, жанатын сұйықтық, газ немесе шаң бар болғанда.** Электр құрал ұшқындарды жасайды, ал олар шаң немесе буларды жандыруы мүмкін.
- ▶ **Балалар мен бақылаушыларды электр құралынан алыс ұстаңыз.** Алданулар бақылау жоғалуына алып келуі мүмкін.
- ▶ Жабдық тұрмыстық жағдайларда, коммерциялық аймақтарда және қоғамдық жерлерде, зиянды және қауіпті өндірістік факторлар жоқ кіші электр тұтынуы бар өндірістік аймақтарында жұмыс істеу үшін арналған.

Электр қауіпсіздігі

- ▶ **Электр айырлары розеткаға сай боулы тиіс.** Айырды ешқашан ешқандай тәрізде өзгертпеңіз. Жерге қосылған электр құралдарымен адаптер айырларын пайдаланбаңыз. Өзгертілмеген айырлар мен сәйкес розеткалар электр тұйықталуының қауіпін төмендетеді.
- ▶ **Құбырлар, радиаторлар, плиталар мен суытқыштар сияқты жерге қосылған беттерге тимеңіз.** Денеңіз жерге қосылған болса жоғары тоқ соғу қауіпі пайда болады.
- ▶ **Электр құралдарды жаңбырда немесе ылғалды қоршауда пайдаланбаңыз.** Электр құралына кірген су тоқ соғу қауіпін жоғарылатады.
- ▶ **Кабельді тиісті болмаған ретте пайдаланбаңыз.** Кабельді электр құралын тасу, көтеру немесе тоқтан шығару үшін пайдаланбаңыз. Кабельді ыстықтық, май, өткір қырлар және жылжымалы бөлшектерден алыс ұстамаңыз. Зақымдалған немесе бытысып кеткен кабель тоқ соғу қауіпін жоғарылатады.
- ▶ **Электр құралын сыртта пайдаланғанда сыртқы жайлар үшін сай кабельді пайдаланыңыз.** Сыртта пайдалануға жарамды кабельді пайдалану тоқ соғу қауіпін төмендейді.
- ▶ **Егер электр құралын ылғалды жерде пайдалану керек болса, онда қорғайтын өшіру құрылғысы (RCD) арқылы қорғалған тоқ желісін пайдаланыңыз.** RCD пайдалану тоқ соғу қауіпін төмендетеді.

Жеке қауіпсіздік

- ▶ **Электр құралды пайдалануда абай болыңыз, жұмысыңызды бақылаңыз және парасатты пайдаланыңыз.** Электр құралды шаршаған кезде немесе есірткі, алкоголь немесе дәрі әсер еткен кезде пайдаланбаңыз. Электр құралын пайдалану

кезінде аңсыздық ауыр жеке жарақаттануға алып келуі мүмкін.

- ▶ **Жеке қорғайтын жабдықтарды пайдаланыңыз. Әрдайым көз қорғанысын тағыңыз.** Шаң маскасы, сырғанбайтын қауіпсіздік аяқ киімдері, шлем немесе есту қорғаныштары сияқты қорғағыш жабдықтары тиісті жағдайларда қолданып жеке жарақаттануларды кемейтеді.
- ▶ **Кездейсоқ іске қосылудың алдын алу. Тоқ көзіне және/немесе батареялар жинағына қосудан алдын, құралды көтеру немесе тасудан алдын өшіргіш өшік күйде болуына көз жеткізіңіз.** Электр құралын саусақты өшіргішке қойып тасу немесе қосқышы қосулы электр құралын тоққа қосу сәтсіз оқиғаға алып келуі мүмкін.
- ▶ **Электр құралын қосудан алдын келген реттеу сынасын немесе кілтті алып қойыңыз.** Электр құралының айналатын бөлігінде қалған кілт немесе сына жеке жарақаттануға алып келуі мүмкін.
- ▶ **Көп күш істептеңіз. Әрдайым тиісті таяныш пен тең салмақтылықты сақтаңыз.** Бұл күтілмеген жағдайларда электр құралдың бақылануын сақтайды.
- ▶ **Тиісті киім киіңіз. Бос киім мен әшекейлерді киймеңіз. Шашыңыз бен киімдерді жылжымалы бөлшектерден алыс ұстаңыз.** Бос киімдер, әшекейлер немесе ұзын шаш жылжымалы бөлшектер арқылы тартылуы мүмкін.
- ▶ **Егер шаң шығарып жинау жабдықтарына қосу құрылғылары берліген болса, онда олар қосулы болуына және тиісті ретте қолдануына көз жеткізіңіз.** Шаң жинауды пайдалану шаңға байланысты зияндарды кемейтеді.
- ▶ **Аспаптарды жиі пайдаланып жақсы білгеннен соң масайрап кетпей қауіпсіздік принциптерін елемей отырмаңыз.** Абайсыз әрекет секунд ішінде ауыр жарақаттануға алып келуі мүмкін.
- ▶ **НАЗАР АУДАРЫҢЫЗ!** Энергиямен жабдықтаудың толықтай не жекелей тоқтатылуы немесе энергиямен жабдықтауды басқару тізбегінің ақаулануы салдарынан электр құралының жұмысында кідіріс пайда болған жағдайда, бұғатталмағандығына көз жеткізіп (болған жағдайда) барып, ажыратқышты Выкл. (Өшіру) қалпына келтіріңіз. Желілік ашаны розеткадан шығарыңыз немесе алып – салмалы аккумуляторды ажыратыңыз. Осы әрекет арқылы бақыланбайтын қайта іске қосылудың алдын аласыз.
- ▶ Аталмыш пайдалану жөніндегі нұсқаулыққа сәйкес білікті қызметкерлер құрамына электр құралын реттеу, монтаждау, қолданысқа енгізу және оған қызмет көрсету әрекеттерімен таныс тұлғалар жатады.
- ▶ Электр құралымен жұмыс істеуге 18 жасқа толған, техникалық сипаттаманы, пайдалану жөніндегі нұсқаулықты және қауіпсіздік ережелерін оқып шыққан тұлғаларға рұқсат етіледі.
- ▶ Дене, сезім немесе ақыл-ой қабілеттері шектеулі немесе тәжірибесі мен білімі жеткіліксіз адамдар

олардың қауіпсіздігі үшін жауапты тұлғаның бақылауында болмаса немесе электр құралын пайдалану бойынша нұсқау алмаған болса, бұйымды пайдаланбауы тиіс.

Электр құралдарын пайдалану және күту

- ▶ **Құралды аса көп жүктемеңіз. Жұмысыңыз үшін жарамды электр құралын пайдаланыңыз.** Жарамды электр құралымен керекті жұмыс аймағында дұрыс әрі сенімді жұмыс істейсіз.
- ▶ **Ажыратқышы дұрыс емес электр құралын пайдаланбаңыз.** Қосуға немесе өшіруге болмайтын электр құралы қауіпті болып, оны жөндеу қажет болады.
- ▶ **Жабдықтарды реттеу, бөлшектерін алмастыру немесе электр құралдарын қоймаға қою алдында, ашаны қуат көзінен ажыратыңыз және/немесе аккумуляторы алмалы-салмалы болса, оны электр құралынан алып тастаңыз.** Бұл сақтық әрекеті электр құралдың байқаусыз қосылуына жол бермейді.
- ▶ **Пайдаланылмайтын электр құралдарды балалар қолы жетпейтін жайға қойыңыз. Осыларды білмейтін немесе осы ескертпелерді оқымаған адамдарға бұл құралды пайдалануға жол бермеңіз.** Тәжірибесіз адамдар қолында электр құралдары қауіпті болады.
- ▶ **Электр құралдарын мен керек-жарақтарын ұқыпты күтіңіз. Қозғалмалы бөлшектердің кедергісіз істеуіне және кептеліп қалмауына, бөлшектердің ақаусыз немесе зақымдалмаған болуына, электр құралының зақымдалмағанына көз жеткізіңіз. Зақымдалған бөлшектері бар құралды пайдаланудан алдын жөндеңіз.** Электр құралдарының дұрыс күтілмеуі жазатайым оқиғаларға себеп болып жатады.
- ▶ **Кескіш аспаптарды өткір және таза күйде сақтаңыз.** Дұрыс күтілген және кескіш жиектері өткір кескіш аспаптар аз кептеліп, кесілетін бетке оңай бағытталады.
- ▶ **Электр құралын, жабдықтарды, алмалы-салмалы аспаптарды және т.б. осы нұсқауларға сай пайдаланыңыз. Сонымен жұмыс шарттарымен орындайтын әрекеттерге назар аударыңыз.** Электр құралдарын арналмаған жұмыстарда пайдалану қауіпті.
- ▶ **Қолтұтқалар мен қармау беттерін құрғақ, таза және май мен ластан таза ұстаңыз.** Сырғанақ қолтұтқалар мен қармау беттері күтілмеген жағдайларда сенімді қолдану мен бақылауға жол бермейді.

Қызмет көрсету

- ▶ **Электр құралына маманды жөндеуші тек бірдей қосалқы бөлшектермен қызмет көрсетуі керек.** Бұл электр құралының қауіпсіздігін сақталуын қамтамасыз етеді.

Тегістегіш үшін қауіпсіздік нұсқаулары

- ▶ **Электр құралын тек құрғақ ажарлау үшін пайдаланыңыз.** Электр құралының ішіне су кірсе, ол электр тоғының соғу қауіпін арттырады.
- ▶ **Өрт қаупі бар! Ажарланатын материалды немесе ажарлау құрылғысын қызып кетуден сақтаңыз. Шаң жинағыш қапты әрдайым жұмыста үзілістер жасамастан бұрын босатыңыз.** Шаң жинағыш қапта, микросүзгіде, қағаз қапта (немесе сүзгіш қапта / шаңсорғыштың сүзгісінде) ажарлаудан пайда болатын шаң қолайсыз жағдайларда тұтануы мүмкін. Ажарлау шаңы лак, полиуретан қалдықтары немесе химиялық заттермен араласуы, ажарлау материалының ұзақ өңделуінен қызуы аса жоғары қауіп тудырады.
- ▶ **Электр құралын жерге қоюдан алдын оның тоқтауын күтіңіз.**
- ▶ **Дайындаманы бекітіңіз.** Қысу құралына немесе қысқышқа орнатылған дайындама қолыңызбен салыстырғанда, берік ұсталады.
- ▶ **Электр құралды пайдалануда оны екі қолмен берік ұстап, тұрақты қалыпта тұрыңыз.** Электр құралы екі қолмен сенімді басқарылады.
- ▶ **Электр құралын тиісті тәртіппен жерге тұйықталған ток желісіне жалғаңыз.** Розетка мен ұзартқыш кабельде ақаусыз қорғаныш сым болуы қажет.

Өнім және қуат сипаттамасы



Барлық қауіпсіздік нұсқаулықтарын және ескертпелерді оқыңыз. Техникалық қауіпсіздік нұсқаулықтарын және ескертпелерді сақтамау тоқтың соғуына, өрт және/немесе ауыр жарақаттануларға алып келуі мүмкін.

Пайдалану нұсқаулығының алғы бөлігінің суреттерін ескеріңіз.

Тағайындалу бойынша қолдану

Электр құралы тегістелген гипскартон қабырғаларын, бөлме ішіндегі және сыртындағы төбелер мен қабырғаларды құрғақ ажарлауға және бояу іздерін, желім қалдығы мен босап қалған сылақты кетіруге арналған.

Көрсетілген құрамды бөлшектер

Көрсетілген құрамдастар нөмірленген суреттері бар беттегі электр құралының сипаттамасына сай.

- (1) Сору күшінің айналмалы реттегіші
- (2) Айналу жиілігін алдын ала таңдауға арналған айналмалы реттегіш
- (3) Ажыратқыш
- (4) Тұтқа (беті оқшауланған)
- (5) Сорғыш шланг^{a)}
- (6) Үрлеп шығару келте құбыры
- (7) Ұстауға арналған тетік
- (8) Бекіткіш ілмек

- (9) Қысқыш иінтірек
- (10) Ұзартқыш құбыр
- (11) Ажарлағыш бастиек
- (12) Қылшақ сегментінің бекіткіші
- (13) Сору күшін реттегіш иінтірек
- (14) Ажарлағыш диск^{а)}
- (15) Аралық төсеме
- (16) Ажарлау тәрелкесіне арналған бұранда
- (17) Ажарлау тәрелкесі
- (18) Қылшақ сегменті
- (19) Жалғағыш шланг
- (20) Ажарлау тәрелкесінің ұстағышы
- (21) Эксцентріктік бұранда
- (22) Шланг/кабель қысқышы^{а)}
- (23) Шланг қысқышы
- (24) Ішкі корпус
- (25) Шланг бекіткіші

а) Бейнеленген немесе сипатталған керек-жарақтар стандартты жеткізілім жиынтығымен қамтылмайды. Толық керек-жарақтарды біздің керек-жарақтар бағдарламасынан табасыз.

Техникалық мәліметтер

Қабырғалар мен төбелерге арналған ажарлағыш машина		GTR 550 GTR 55-225
Өнім нөмірі		3 601 GD4 0..
Айналу жиілігін алдын ала таңдау		●
Тұрақты электроника		●
Бірқалыпты іске қосу		●
Номиналды тұтынылатын қуат	Вт	550
Бос жүріс күйіндегі айналу жиілігі n_0	мин ⁻¹	340–910
Ажарлау тәрелкесінің диаметрі	мм	215
Ажарлағыш дискінің диаметрі	мм	225
Шаңсорғыш саңылау диаметрі	мм	45/35
Қысқа нұсқаның ұзындығы (ұзартқыш құбырсыз)	м	1,1
Стандартты нұсқаның ұзындығы (1 ұзартқыш құбырмен) ^{А)}	м	1,7
Ұзын нұсқаның ұзындығы (2 ұзартқыш құбырмен)	м	2,3
Салмағы ЕРТА-Procedure 01:2014 құжатына сай		
– Қысқа нұсқа	кг	4,1

Қабырғалар мен төбелерге арналған ажарлағыш машина

GTR 550 GTR 55-225		
– Стандартты нұсқа	кг	4,8
Қорғаныс класы		⊕/I

А) Стандартты жеткізілім жиынтығы
Мәліметтер [U] 230 В кесімді кернеуге арналған. Басқа кернеу және елде қабылданған заңдар бұл мәліметтерді өзгертуі мүмкін.

Шуыл және діріл туралы ақпарат

EN 62841-2-4 бойынша есептелген шуыл эмиссиясының көрсеткіштері.

Электр құралының амплитуда бойынша есептелген шуыл деңгейі әдетте келесідей болады: дыбыстық қысым деңгейі **84** дБ(А); дыбыстық қуат деңгейі **95** дБ(А). К дәлсіздігі = **3** дБ.

Құлақ қорғанысын тағыңыз!

Жалпы діріл мәндері a_h (үш бағыттың векторлық қосындысы) және К дәлсіздігі, **EN 62841-2-4** бойынша есептелген:

$$a_h < 2,5 \text{ м/с}^2, K = 1,5 \text{ м/с}^2,$$

Осы нұсқауларда келтірілген діріл деңгейі және шуыл эмиссиясының көрсеткіші заңды өлшеу әдісі бойынша өлшенген және оларды электр құралдарын бір-бірімен салыстыру үшін пайдалануға болады. Олармен алдыңғы тербелу және шу шығаруды бағалауға болады.

Берілген тербелу деңгейі мен шуыл шығару мәні электр құралының негізгі жұмыстары үшін берілген. Егер электр құрал басқа жұмыстар үшін басқа алмалы-салмалы аспаптар менен немесе жетімсіз күтумен пайдаланылса дірілдеу деңгейі мен шуыл шығару мәндері өзгереді. Бұл бүкіл жұмыс уақыты үшін тербелу және шуыл шығаруды қатты көтеруі мүмкін.

Дірілдеу деңгейі мен шуыл шығару мәні нақты есептеу үшін құрал өшірілген және қосылған болып пайдаланылмаған уақыттарды да ескеру қажет. Бұл дірілдеу деңгейі және жұмыс уақытындағы шуыл шығару мәні төмендетеді.

Пайдаланушыны дірілдеу әсерінен сақтау үшін қосымша қауіпсіздік шараларын қолдану қажет, мысалы: электр құралды және алмалы-салмалы аспаптарды күту, қолдарды ыстық ұстау, жұмыс әдістерін ұйымдыстыру.

Жинау

► Барлық жұмыстардан алдын электр құралының желілік айырын розеткадан шығарыңыз.

Ажарлағыш дискіні алмастыру (А суретін қараңыз)

Ажарлағыш дискіні (14) шығарып алу үшін оны бүйірінен көтеріп, аралық төсемеден (15) тартып алыңыз.

Жаңа ажарлағыш дискіні орнатпас бұрын аралық төсемеден (15) кір мен шаңды, мысалы, жаққышпен тазалап шығыңыз.

Аралық төсеменің (15) үстіңгі беті жабысқақ матадан тұрады, ол ажарлағыш дискілерді жылдам әрі оңай бекітуге мүмкіндік береді.

Ажарлағыш дискіні (14) аралық төсеменің (15) астыңғы жағына берік бекітіңіз.

Оңтайлы шаң сорылуын қамтамасыз ету үшін ажарлағыш дискідегі (14) ойықтардың аралық төсемендегі (15) ойықтарға және ажарлау тәрелкесіндегі (17) саңылауларға сәйкес келгеніне көз жеткізіңіз.

Нұсқау: қаттылығы орташа ажарлау тәрелкесін (керек-жарақ) пайдаланған кезде, аралық төсем (15) қажет болмайды, ажарлағыш диск (14) ажарлау тәрелкесіне (17) тікелей бекітіледі. Оған қоса ауыстыру әрекеті осы жерде сипатталғандай орындалады.

Тегістеу тәрелкесін таңдау

Жұмсақ ажарлау тәрелкесінің жинағы ^{A)} (2 608 000 766)	<ul style="list-style-type: none"> – тегіс және дөңес беттерде әмбебап қолдануға арналған – Жинақ жұмсақ ажарлау тәрелкесі мен аралық төсемеден (2 608 000 765) тұрады. Ажарлау тәрелкесін тек аралық төсеменен бірге пайдалануға болады.
Қаттылығы орташа ажарлау тәрелкесі (2 608 000 764)	<ul style="list-style-type: none"> – жоғары тазарту өнімділігі, кермек ерітіндіден жасалған сылақ және қабырға бояуларын кетіру үшін оңтайлы – тегіс беттерде пайдалануға арналған – Соруға оңтайлы қолдау көрсету мүмкіндігі шаңсорғышты пайдаланған кезде жұмысты жеңілдетеді.

A) Стандартты жеткізілім жиынтығы

Аралық төсемені алмастыру (А суретін қараңыз)

Жұмсақ ажарлау тәрелкесін (стандартты жеткізілім жиынтығы) пайдаланған кезде, әрдайым аралық төсемені (15) пайдаланылуы тиіс.

Аралық төсемені (15) алып тастау үшін оны бүйірінен көтеріп, ажарлау тәрелкесінен (17) тартып алыңыз.

Жаңа аралық төсемені орнатпас бұрын ажарлау тәрелкесінен (17) кір мен шаңды, мысалы, жаққышпен тазалап шығыңыз.

Ажарлау тәрелкесінің (17) үстіңгі беті жабысқақ матадан тұрады, ол аралық төсемені жылдам әрі оңай бекітуге мүмкіндік береді.

Аралық төсемені (15) ажарлау тәрелкесінің (17) астыңғы жағына берік бекітіңіз.

Оңтайлы шаң сорылуын қамтамасыз ету аралық төсеменің (15) ойықтары ажарлау тәрелкесіндегі (17) саңылауларға сәйкес келгеніне көз жеткізіңіз.

Ажарлау тәрелкесін алмастыру (В суретін қараңыз)

Нұсқау: Зақымдалған тегістеу тәрелкесін (17) бірден алмастырыңыз.

Ажарлағыш дискіні (14) және аралық төсемені (15) тартып шығарыңыз. Бұrandаны (16) толықтай бұрап шығарыңыз және ажарлау тәрелкесін (17) шығарыңыз. Жаңа ажарлау тәрелкесін (17) орнатып, бұrandаны қайтадан мықтап тартыңыз.

Нұсқау: Тегістеу тәрелкесін орнатуда ұстағыш тістері тегістеу тәрелкесінің тесіктеріне кіруін қамтамасыз етіңіз.

Нұсқау: Зақымдалған тегістеу тәрелкесінің ұстағышы, тек Bosch электр құралы үшін өкілетті сервистік қызметі арқылы алмастырылуы керек.

Ұзартқыш құбырды енгізу/шығару (С–D суреттерін қараңыз)

Ұзартқыш құбырларды (10) тек қажет болғанда енгізіңіз: ұзартқыш құбырсыз жұмыс істеген кезде, ажарлау үшін қолданылатын қажетті күш айтарлықтай азаяды.

Нұсқау: ең көбі 2 ұзартқыш құбырды енгізуге болады.

Ажарлағыш бастиек/ұстауға арналған тетік/ұзартқыш құбыр арасындағы қосылымды босату

(С суретін қараңыз):

- ❶ Қысқыш иінтіректі (9) ашыңыз.
- ❷ Бекіткіш ілмекті (8) ашыңыз.
- ❸ Алдында қосылған бөлшектерді бөлшектеніңіз.

Ажарлағыш бастиек/ұстауға арналған тетік/ұзартқыш құбыр арасындағы қосылымды жабу

(D суретін қараңыз):

- ❹ Қалаулы қосылымға байланысты ажарлағыш бастиекті (11), ұстауға арналған тетікті (7) немесе ұзартқыш құбырларды (10) бір-біріне кіргізіңіз.
- ❺ Бекіткіш ілмекті (8) жабыңыз.
- ❻ Қысқыш иінтіректі (9), ол ажарлағыш бастиекке (11), ұстауға арналған тетікке (7) немесе ұзартқыш құбырға (10) тік бұрышта тұратындай басыңыз.
- ❼ Эксцентриктік бұrandаны (21) мықтап тартыңыз.
- ❽ Қысқыш иінтіректі (9) жабыңыз.

Әрдайым барлық жалғағыш тетіктердің бекіткіш ілмекпен (8) және қысқыш иінтіректермен (9) бекітілгенін және берік байланыстырылғанын тексеріп тұрыңыз.

Шаңды және жоңқаларды сору

Материалдардың шаңы денсаулыққа зиянды болуы мүмкін. Шаңға тию және шаңды жұту пайдаланушыда немесе жанындағы адамдарда аллергиялық реакцияларды және/немесе тыныс жолдарының ауруларын тудыруы мүмкін.

Белгілі бір шаң түрлері канцерогенді болып есептеледі.

- Мүмкіндік болса, осы материал үшін жарамды шаңсорғышты пайдаланыңыз.
- Жұмыс орнының жақсы желдетілгеніне көз жеткізіңіз.

- Өрдайым P2 сүзгі класындағы респираторды киіп жүріңіз.

Сыртқы сорғыш

Сорғыш шлангіні (5) ұстауға арналған тетіктегі (7) үрлеп шығару келте құбырына (6) енгізіңіз.

Сорғыш шлангіні (5) шаңсорғышқа (керек-жарақ) жалғаңыз.

Шаңсорғыш өңделетін материалға сәйкес болуы қажет.

Денсаулыққа зиян, обыр туғызатын немесе құрғақ шаңдар үшін арнайы шаңсорғышты пайдаланыңыз.

Кең беттер үшін GAS 35 L/M AFC немесе GAS 55 L/M AFC сорғышын қолданыңыз, себебі олар қажетті үздіксіз сору күшін қамтамасыз етеді.

Электр құралын тік аймақтарда жұмыс істеу кезінде сорғыш шланг төменге көрсететін етіп ұстаңыз.

Шланг/кабель қысқышын монтаждау/бөлшектеу (Е суретін қараңыз)

Шланг/кабель қысқышын (22) сорғыш шланг (5) үстінен қайырыңыз. Желілік кабельді шланг/кабель қысқышындағы кабель ойығына салыңыз.

Бөлшектеу үшін шланг/кабель қысқышын (22) сорғыш шлангіден (5) тартып шығарыңыз да, желілік кабельді шланг/кабель қысқышынан суырыңыз.

Пайдалану

Пайдалануға ендіру

- ▶ **Желі қуатына назар аударыңыз! Тоқ көзінің қуаты электр құралдың зауыттық тақтайшасындағы мәліметтеріне сай болуы қажет. 230 В белгісімен белгіленген электр құралдармен 220 В жұмыс істеуге болады.**

Айналу жиілігін алдын ала таңдау

Айналу жиілігін алдын ала таңдауға арналған айналмалы реттегіш (2) арқылы қажетті айналу жиілігін жұмыс барысында да реттеуге болады. Жоғары көрсеткіштер жоғары айналу жиілігін, ал төмен көрсеткіштер төмен айналу жиілігін білдіреді.

Тұрақты электроника бос жүрісте және жүктеме кезінде айналу жиілігін тұрақты дерлік деңгейде сақтайды және жұмыстың біркелкі өнімділігін қамтамасыз етеді.

Электрондық бір қалыпты іске қосу айналымдар санын шектеп қозғалтқыш мерзімін ұзартады.

Ажыратқыш

- ▶ **Қолтұтқаны жібермей қосқыш/өшіргішті басу мүмкіндігіне көз жеткізіңіз.**

Электр құралын **қосу үшін** ажыратқышты (3) ауыстырып-қосқышта "I" көрсетілетіндей алға жылжытыңыз.

Электр құралын **өшіру үшін** ажыратқышты (3) ауыстырып-қосқышта "0" көрсетілетіндей артқа жылжытыңыз.

Қолданысқа шолу

Қалақ/су кермектігі	Қабырға/төбе	Ішкі/сыртқы ауа ағыны	Сору күші	Айналу жиілігінің деңгейі	Ажарлағыш диск түйіршіктілігі
Аса жұмсақ/жұмсақ	Қабырға/төбе	①	6	2–4	P180 бастап
Орташа кермектік	Қабырға	①	6	4–6	P120 бастап
	Төбе	③	1–5 (оңтайлы: 3)		
Аса кермек	Қабырға/төбе	① тегіс емес бетте	6	4–6	P100 бастап
		③ тегіс бетте	1–3		

Пайдалану нұсқаулары

- ▶ **Барлық жұмыстардан алдын электр құралының желілік айырын розеткадан шығарыңыз.**
- ▶ **Электр құралын жерге қоюдан алдын оның тоқтауын күтіңіз.**
- ▶ **Электр құралын жанға қоймаңыз.** Терістеу тәрелкесін ұзақ уақытты деформациялануы мүмкін.

- ▶ **Электр құралы тұрақты пайдалануға арналмаған.** Оны, мысалы, қысқыш немесе верстакке бекіту мүмкін емес.

Аймақтарды тегістеу

Электр құралын қосып толық ажарлау бетін өңделетін жерге қойып күшпен қатты басып дайындама үстінен жылжытыңыз.

Көшіру деңгейі және ажарланған бет сапасы ажарлағыш дискінің таңдауына, таңдалған айналу жиілігіне және басу күшіне қарай реттеледі.

Тек мінсіз тегістеу дискімен ғана дұрыс тегістеуге, сол арқылы электр құралын сақтауға болады.

Ажарлау дискінің қызмет мерзімін ұзарту үшін бірқалыпты басуға талпыныңыз.

Өте қатты басу электр құралы мен тегістеу дискінің тез тозуын тудырады.

Металл өңдеген тегістеу дискін басқа материалдар үшін пайдаланбаңыз.

Тек түпнұсқа **Bosch** ажарлағыш керек-жарақтарын пайдаланыңыз.

Жиекке жақын ажарлау (F–G суреттерін қараңыз)



Алмалы-салмалы қылшақ сегментінің көмегімен қабырға/төбе мен ажарлау тәрелкесінің арасындағы бүйірлік қашықтықты азайтуға болады.

- Қылшақ сегментінің **(18)** бекіткішін **(12)** басып тұрыңыз.
- Қылшақ сегментін **(18)** алға қайырып, шығарып алыңыз.
- **Енгізу** үшін қылшақ сегментін **(18)** бекіткіштің **(12)** қарама-қарсы жағына іліп, оны тірелгенше ажарлағыш бастиекке **(11)** қарай қайырыңыз.

Ішкі/сыртқы ауа ағынын реттеу

Төменгі қысым биіктігіне қарай қабылданатын құрал салмағын азайтуға болады.

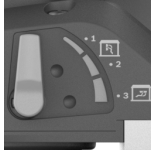
Қолдану мақсатына қарай әртүрлі ауа ағыны режимдерінің арасында ауыстырып қосуға болады. Сору күшін реттегіш иінтіректі **(13)** 3 позицияның біріне бұраңыз.

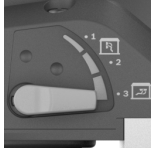
Ажыратқыш күйі	Ауа ағынының түрі	Қолданылуы
	① сыртқы ауа ағыны	қабырғаларды жоғары ажарлау жылдамдығымен және төменгі қысымсыз ажарлау үшін мінсіз
	② аралас сыртқы мен ішкі ауа ағыны	Төменгі қысым әсерімен орташа ажарлау күші
	③ аралас сыртқы мен ішкі ауа ағыны	Төбелерді төмен ажарлау жылдамдығымен, бірақ қабылданған аз салмақ үшін жоғары төменгі қысыммен (сору

Ажыратқыш күйі	Ауа ағынының түрі	Қолданылуы
		күші) ажарлау үшін мінсіз

Сору күшін реттеу

Сору күшін, қалаулы тепе-теңдігіңіз ажарлау жылдамдығы мен сору күшінің арасында сақталатындай етіп реттеуге болады. Реттеуді, ішкі ауа ағыны (жоғарыдағы кестеде ③ позициясы) іске қосылған кезде ғана орындауға болады.

Сору күшін айналмалы реттегішпен **(1)** бейімдеңіз:

- 1–5: төмен-жоғары сору күші, төбелерді ажарлауға арналған
- 6: ең жоғары сору күші, қабырғаларды ажарлауға арналған

Төмен сору күшінен (1-реттеу) бастап, оны, сезілетін қысым пайда болғанша, баяу көтеріңіз.

Жоғары сору күші төбелер мен қабырғаларда шаршамай ажарлауға мүмкіндік береді. Тым қатты реттелген сору күші электр құралының дiрiлдеуiне әкелiп, басқару сипаттарын нашарлатуы мүмкiн.

Ақаулықтар – себептері және шешімдері

Себебі	Шешімі
Қабырғалар мен төбелерге арналған ажарлағыш машина бірсарынды жұмыс істемей тұр және үстіңгі бетте теңселеді.	
Сору әсері тым қатты.	Сору күшін азайтыңыз немесе қажет болса, сыртқы сорғышқа ауысыңыз.
Тегістеу материалы немесе астыңғы бет қатты.	Сору күшін азайтыңыз немесе қажет болса, сыртқы сорғышқа ауысыңыз. Айналу жиілігін азайтыңыз.
Өңделетін материалдың тазартылуы тым үлкен.	
Қабырғалар мен төбелерге арналған ажарлағыш машинаның айналу жиілігі тым жоғары.	Айналу жиілігін азайтыңыз.
Қабырғалар мен төбелерге арналған ажарлағыш машинаға тиетін сору әсері тым қатты.	Сору әсерін азайтыңыз немесе сыртқы сорғышқа ауысыңыз.
Тегістеу материалындағы толтырғыш үлесі жоғары немесе ол өте жұмсақ.	Сыртқы сорғышты қосыңыз, сору күшінің айналмалы реттегішін 6-деңгейге орнатыңыз, айрықша жағдайларда айналу жиілігін азайтыңыз.
Ажарлағыш материалдың түйіршіктілігі тым ірі.	Майда түйіршіктілікке ие ажарлағыш дискіні қолданыңыз.

Себебі	Шешімі
Үстіңгі беттің сапасы оңтайлы емес.	
Ажарлағыш материалдың түйіршіктілігі тым ірі.	Майда түйіршіктілікке ие ажарлағыш дискіні қолданыңыз.
Тегістеу материалының кептіру уақыты сақталмаған.	Техникалық нұсқаулықтарды және өндірушінің ұсыныстарын ұстаныңыз.
Сору әсері тым қатты.	Сору күшін азайтыңыз.
Тегістеу материалындағы толтырғыш үлесі жоғары немесе ол өте жұмсақ.	Майда түйіршіктілікке ие ажарлағыш дискіні қолданыңыз.
Жұмыс істеп тұрған электр құралы үстіңгі бетке қойылды (атыздардың пайда болуы).	Электр құралын орнатып қойғаннан кейін ғана қосыңыз. Бет үстінде жұмыс істеңіз және әрдайым алмалы-салмалы қылшақ сегментімен бірге жұмыс істеңіз.

Үстіңгі бетте ажарлаудан пайда болған атыздар бар.

Қатты ажарлау тәрелкесі үстіңгі бетке қисық қойылды.	Аралық төсемесі бар жұмсақ ажарлау тәрелкелерін қолданыңыз.
Тегістеу материалы тым жұмсақ болғанда, ажарлау тәрелкесі тым қатты немесе ажарлағыш материал түйіршіктілігі тым ірі болады.	Аралық төсемесі бар жұмсақ ажарлау тәрелкелерін қолданыңыз. Ажарлағыш материалдың майда түйіршіктілігін таңдаңыз.

Сору әсері жеткіліксіз.

Сорғыштағы сору әсері тым төмен.	Сорғыштағы сору күшін көтеріңіз.
Қабырғалар мен төбелерге арналған ажарлағыш машинаның айналу жиілігі тым жоғары.	Айналу жиілігін азайтыңыз.
Қабырғалар мен төбелерге арналған ажарлағыш машинадағы ішкі сору күші тым төмен.	Сору күшін азайтыңыз немесе сыртқы сорғышқа ауысыңыз.
Тегістеу материалындағы толтырғыш үлесі жоғары немесе ол өте жұмсақ.	Сыртқы сорғышты қосыңыз, сору күшінің айналмалы реттегішін 6-деңгейге орнатыңыз, айрықша жағдайларда айналу жиілігін азайтыңыз.
Шаңсорғыштың басты сүзгісі бұғатталған/бітелген.	Сүзгіш элементті жүйелі түрде тазалап тұрыңыз: – 1-мүмкіндік: сору күшінің реттеуін ең жоғары сору күшіне орнатыңыз. Сорғыштағы

Себебі	Шешімі
	саптаманы, сорғыш шлангіні немесе сорғыш саңылауды, автоматты түрде тазалау басталғанша, 10 секундқа алақанмен жауып қойыңыз. – 2-мүмкіндік: сүзгіш элементті механикалық жолмен тазалаңыз (сору). – 3-мүмкіндік: сүзгіш элементте зақымдалған және бітелген жерлердің бар-жоғын тексеріп шығыңыз. Жаңа сүзгіш элементті жүйелі түрде енгізіп тұрыңыз.
Тоқымасыз шаң жинағыш қап қолданылған.	Кәдеге жаратылатын шаң жинағыш қапты қолданыңыз.
Сорғыш шланг бітелген немесе бүктелген.	Бітелген жерді тазалаңыз немесе бүктелген жерді түзетіңіз.
Шаң жинағыш қап толып кетті.	Сорғыштың шаң жинағыш контейнерін шығарыңыз.

Техникалық күтім және қызмет**Қызмет көрсету және тазалау**

- ▶ **Барлық жұмыстардан алдын электр құралының желілік айырын розеткадан шығарыңыз.**
- ▶ **Жақсы әрі сенімді жұмыс істеу үшін электр құралы мен желдеткіш тесікті таза ұстаңыз.**

Егер байланыс сымын алмастыру қажет болса, қауіпсіздіктің төмендеуіне жол бермеу үшін осы жұмыс тек **Bosch** компаниясы немесе **Bosch** электр құралдары бойынша өкілетті қызмет көрсету орталықтарында жүргізілуі тиіс.

Өнімдерді олардың сақтығын қамтамасыз ететін, өнімдерге атмосфералық жауын-шашынның тиюіне және асқын температура көздерінің (температураның шұғыл өзгерісінің), соның ішінде күн сәулелерінің әсер етуіне жол бермейтін дүкендерде, бөлімдерде (секцияларда), павильондар мен киоскілерде сатуға болады.

Сатушы (өндіруші) сатып алушыға өнімдер туралы қажетті және шынайы ақпаратты беріп, өнімдерді тиісінше таңдау мүмкіндігін қамтамасыз етуге міндетті. Өнімдер туралы ақпарат міндетті түрде тізімі Ресей Федерациясының заңнамасымен белгіленген мәліметтерді қамтуы тиіс.

Егер тұтынушы сатып алатын өнімдер әлдеқашан пайдаланылған немесе өнімдерде ақаулық (ақаулықтар) жойылған болса, тұтынушыға бұл туралы ақпарат берілуі тиіс.

Өнімдерді сату процесінің аясында төмендегі қауіпсіздік талаптары орындалуы тиіс:

- Сатушы сатып алушыға ұйымының фирмалық атауы, орналасқан жері (мекенжайы) және жұмыс режимі туралы мәліметтер беруге міндетті;
- Сауда бөлмелеріндегі өнімдердің сынамалары сатып алушыға бұйымдардағы жазбалармен танысуға мүмкіндік беруі және визуалды тексерістен басқа бұйымдардың іске қосылуына әкелетін, сатып алушылар өз бетінше орындайтын ешқандай әрекеттерге жол бермеуі тиіс;
- Сатушы осы бұйымдардың белгіленген талаптарға сәйкестігінің растамасы, сертификаттардың немесе сәйкестік жөніндегі мәлімдемелердің бар болуы туралы ақпаратты сатып алушыға беруге міндетті;
- Идентификациялық сипаттары жоқ (жоғалған), жарамдылық мерзімі өтіп кеткен, бұзылу белгілері бар және пайдалану бойынша нұсқаулығы (кітапшасы), міндетті сәйкестік сертификаты немесе сәйкестік белгісі жоқ өнімдерді сатуға тыйым салынады.

Жалғағыш шлангіні алмастыру (Н суретін қараңыз)

Жалғағыш шлангіні **(19)** шығару үшін шланг қысқышының **(23)** бұрандасын бұрауышпен босатыңыз және шланг қысқышын **(23)** жалғағыш шлангімен **(19)** көтеріп алыңыз. Шланг қысқышын **(23)** алып тастаңыз. Жалғағыш шлангінің **(19)** басқа ұшында шланг бекіткішінің **(25)** ішкі корпусын **(24)** тартып шығарыңыз. Ішкі корпусы **(24)** мықтап ұстаңыз және жалғағыш шлангіні **(19)** бұрап шығарыңыз.

Жаңа жалғағыш шлангіні **(19)** енгізу үшін ішкі корпусы **(24)** мықтап ұстаңыз және жаңа жалғағыш шлангіні **(19)** тіркелгенше бұрап кіргізіңіз. Шланг қысқышын **(23)** жалғағыш шлангінің **(19)** басқа ұшына монтаждаңыз. Бұранда бастиегін, бұрауышпен шланг қысқышын **(23)** күш салмай ажарлағыш бастиекке **(11)** шамамен 2 Нм айналу моментімен тарта алатындай орналастырыңыз.

Тұтынушыға қызмет көрсету және пайдалану кеңестері

Қызмет көрсету орталығы өнімді жөндеу және оған техникалық қызмет көрсету, сондай-ақ қосалқы бөлшектер туралы сұрақтарға жауап береді. Құрамдас бөлшектер бойынша кескін мен қосалқы бөлшектер туралы мәліметтер төмендегі мекенжай бойынша қолжетімді: **www.bosch-pt.com**
Bosch қызметтік кеңес беру тобы біздің өнімдер және олардың керек-жарақтары туралы сұрақтарыңызға жауап береді.

Сұрақтар қою және қосалқы бөлшектерге тапсырыс беру кезінде міндетті түрде өнімнің фирмалық тақтайшасындағы 10 таңбалы өнім нөмірін беріңіз. Өндіруші талаптары мен нормаларының сақталуымен электр құралын жөндеу және кепілді қызмет көрсету барлық мемлекеттер аумағында тек “Роберт Бош” фирмалық немесе авторизацияланған қызмет көрсету орталықтарында орындалады. ЕСКЕРТУ! Заңсыз жолмен әкелінген өнімдерді пайдалану қауіпті, денсаулығыңызға

зиян келтіруі мүмкін. Өнімдерді заңсыз жасау және тарату әкімшілік және қылмыстық тәртіп бойынша Заңмен қудаланады.

Қазақстан

Тұтынушыларға кеңес беру және шағымдарды қабылдау орталығы:
“Роберт Бош” (Robert Bosch) ЖШС
Алматы қ.,
Қазақстан Республикасы
050012
Муратбаев к., 180 үй
“Гермес” БО, 7 қабат
Тел.: +7 (727) 331 31 00
Факс: +7 (727) 233 07 87
E-Mail: ptka@bosch.com
Сервистік қызмет көрсету орталықтары мен қабылдау пунктерінің мекен-жайы туралы толық және өзекті ақпаратты Сіз: www.bosch-professional.kz ресми сайттан ала аласыз

Қызмет көрсету орталықтарының басқа да мекенжайларын мына жерден қараңыз:

www.bosch-pt.com/serviceaddresses

Электр құралы кепілді пайдалану мерзімінің ішінде өндірушінің кесірінен істен шыққан жағдайда, өнім иесі төмендегі шарттар орындалғанда кепілдік бойынша тегін жөндеуге құқылы болады:

- механикалық зақымдардың жоқтығы;
- пайдалану бойынша нұсқаулық талаптарының бұзылу белгілерінің жоқтығы;
- пайдалану бойынша нұсқаулықта сатушының сату туралы белгісінің және сатып алушы қолтаңбасының бар болуы;
- электр құралы сериялық нөмірінің және кепілдік талонындағы сериялық нөмірдің сәйкестігі;
- біліксіз жөндеу белгілерінің жоқтығы.

Кепілдік төмендегі жағдайларда қолданылмайды:

- форс-мажор жағдайларына байланысты кез келген сынықтар;
- барлық электр құралдарындағыдай электр құралының қалыпты тозуы.

Жалғағыш контактілер, сымдар, қылшақтар және т.б. сияқты құрал бөліктерінің қызмет ету мерзімін қысқартатын қалыпты тозу нәтижесінде қажеттілігі туындаған жөндеу кепілдік аясына кірмейді:

- табиғи тозу (ресурстың толық пайдаланылуы);
- қате орнату, рұқсатсыз модификациялау, қате қолдану, қызмет көрсету немесе сақтау ережелерін бұзу нәтижесінде істен шыққан жабдық пен оның бөліктері;
- электр құралына артық жүктеме түскеннен орын алған ақаулар. (Құралға артық жүктеме түсудің шартсыз белгілеріне мыналар жатады: құбылу түсінің пайда болуы немесе электр құралы бөліктері мен түйіндерінің деформациясы немесе қорытылуы, жоғары температура әсерінен электр

қозғалтқышындағы сымдар оқшаулағышының қараюы немесе көмірленуі.)

Кәдеге жарату

Электр құралдар, жабдықтар және бумаларын айналаны қорғайтын кәдеге жаратуға апару қажет.



Электр құралдарды үй қоқысына тастамаңыз!

Тек қана ЕО елдері үшін:

Электр және электрондық ескі құралдар бойынша Еуропа 2012/19/EU ережесі және ұлттық заңдарға сәйкес пайдалануға жарамсыз электр құралдары бөлек жиналып, кәдеге жаратылуы қажет.

Қате жолмен кәдеге жаратылған ескі электрлік және электрондық құрылғылар қауіпті заттардың болу мүмкіндігіне байланысты қоршаған ортаға және адам денсаулығына зиянды әсер тигізуі мүмкін.

Română

Instrucțiuni de siguranță

Instrucțiuni generale de siguranță pentru scule electrice

AVERTISMENT

Citiți toate avertizările, instrucțiunile, ilustrațiile și specificațiile puse la dispoziție

împreună cu această sculă electrică. Nerespectarea instrucțiunilor menționate mai jos poate duce la electrocutare, incendiu și/sau vătămări corporale grave.

Păstrați toate indicațiile de avertizare și instrucțiunile în vederea utilizărilor viitoare.

Termenul "sculă electrică" folosit în indicațiile de avertizare se referă la sculele electrice alimentate de la rețea (cu cablu de alimentare) sau la sculele electrice cu acumulator (fără cablu de alimentare).

Siguranța la locul de muncă

- ▶ **Mențineți-vă sectorul de lucru curat și bine iluminat.** Dezordinea sau sectoarele de lucru neluminate pot duce la accidente.
- ▶ **Nu lucrați cu sculele electrice în mediu cu pericol de explozie, în care există lichide, gaze sau pulberi inflamabile.** Sculele electrice generează scântei care pot aprinde praful sau vaporii.
- ▶ **Nu permiteți accesul copiilor și al spectatorilor în timpul utilizării sculei electrice.** Dacă vă este distrasă atenția puteți pierde controlul.

Siguranță electrică

- ▶ **Ștecherul sculei electrice trebuie să fie potrivit prizei electrice. Nu modificați niciodată ștecherul. Nu folosiți fișe adaptoare la sculele electrice cu împământare (legate la masă).** Ștecherele nemodificate și prizele corespunzătoare diminuează riscul de electrocutare.
- ▶ **Evitați contactul corporal cu suprafețe împământate sau legate la masă ca țevi, instalații de încălzire, plite și frigidere.** Există un risc crescut de electrocutare atunci când corpul vă este împământat sau legat la masă.
- ▶ **Feriți sculele electrice de ploaie sau umezeală.** Pătrunderea apei într-o sculă electrică mărește riscul de electrocutare.
- ▶ **Nu schimbați destinația cablului. Nu folosiți niciodată cablul pentru transportarea sau suspendarea sculei electrice ori pentru a trage ștecherul afară din priză. Feriți cablul de căldură, ulei, muchii ascuțite sau componente aflate în mișcare.** Cablurile deteriorate sau încurcate măresc riscul de electrocutare.
- ▶ **Atunci când lucrați cu o sculă electrică în aer liber, folosiți numai cabluri prelungitoare adecvate pentru mediul exterior.** Folosirea unui cablu prelungitor adecvat pentru mediul exterior diminuează riscul de electrocutare.
- ▶ **Dacă nu poate fi evitată folosirea sculei electrice în mediu umed, folosiți o alimentare protejată printr-un dispozitiv de curent rezidual (RCD).** Utilizarea unui dispozitiv RCD reduce riscul de electrocutare.

Siguranța persoanelor

- ▶ **Fiți atenți, aveți grijă de ceea ce faceți și procedați rațional atunci când lucrați cu o sculă electrică. Nu folosiți scula electrică atunci când sunteți oboșiți sau vă aflați sub influența drogurilor, a alcoolului sau a medicamentelor.** Un moment de neatenție în timpul utilizării sculelor electrice poate duce la răni grave.
- ▶ **Purtați echipament personal de protecție. Purtați întotdeauna ochelari de protecție.** Purtarea echipamentului personal de protecție, ca masca pentru praf, încălțăminte de siguranță antiderapantă, casca de protecție sau protecția auditivă, în funcție de tipul și utilizarea sculei electrice, diminuează riscul rănilor.
- ▶ **Evitați o punere în funcțiune involuntară. Înainte de a introduce ștecherul în priză și/sau de a introduce acumulatorul în scula electrică, de a o ridica sau de a o transporta, asigurați-vă că aceasta este oprită.** Dacă atunci când transportați scula electrică țineți degetul pe întrerupător sau dacă porniți scula electrică înainte de a o racorda la rețeaua de curent, puteți provoca accidente.
- ▶ **Înainte de pornirea sculei electrice îndepărtați cleștii de reglare sau cheile fixe din aceasta.** O cheie sau un clește atașat la o componentă rotativă a sculei electrice poate provoca răni.
- ▶ **Nu vă întindeți pentru a lucra cu scula electrică. Mențineți-vă întotdeauna stabilitatea și echilibrul.**

Astfel veți putea controla mai bine scula electrică în situații neașteptate.

- ▶ **Purtați îmbrăcăminte adecvată. Nu purtați îmbrăcăminte largă sau podoabe. Feriți părul și îmbrăcăminte de piesele aflate în mișcare.** Îmbrăcăminte largă, părul lung sau podoabele pot fi prinse în piesele aflate în mișcare.
- ▶ **Dacă pot fi montate echipamente de aspirare și colectare a prafului, asigurați-vă că acestea sunt racordate și folosite în mod corect.** Folosirea unei instalații de aspirare a prafului poate duce la reducerea poluării cu praf.
- ▶ **Nu vă lăsați amăgiți de ușurința în operare dobândită în urma folosirii frecvente a sculelor electrice și nu ignorați principiile de siguranță ale acestora.** Neglijența poate provoca, într-o fracțiune de secundă, vătămări corporale grave.

Utilizarea și manevrarea atentă a sculelor electrice

- ▶ **Nu suprasolicitați scula electrică. Folosiți pentru executarea lucrării dv. scula electrică destinată aceluși scop.** Cu scula electrică potrivită lucrați mai bine și mai sigur în domeniul de putere indicat.
- ▶ **Nu folosiți scula electrică dacă aceasta are întreprătorul defect.** O sculă electrică, care nu mai poate fi pornită sau oprită, este periculoasă și trebuie reparată.
- ▶ **Scoateți ștecherul afară din priză și/sau îndepărtați acumulatorul dacă este detașabil, înainte de a executa reglaje, a schimba accesoriile sau a depozita scula electrică.** Această măsură de prevedere împiedică pornirea involuntară a sculei electrice.
- ▶ **Păstrați sculele electrice nefolosite la loc inaccesibil copiilor și nu lăsați să lucreze cu scula electrică persoane care nu sunt familiarizate cu aceasta sau care nu au citit prezentele instrucțiuni.** Sculele electrice devin periculoase atunci când sunt folosite de persoane lipsite de experiență.
- ▶ **Întrețineți sculele electrice și accesoriile acestora. Verificați alinierea corespunzătoare, controlați dacă, componentele mobile ale sculei electrice nu se blochează, sau dacă există piese rupte sau deteriorate care să afecteze funcționarea sculei electrice. Înainte de utilizare dați la reparat o sculă electrică defectă/piesele deteriorate.** Cauza multor accidente a fost întreținerea necorespunzătoare a sculelor electrice.
- ▶ **Mențineți bine dispozitivele de tăiere bine ascuțite și curate.** Dispozitivele de tăiere întreținute cu grijă, cu tășuri ascuțite se înțepenesec în mai mică măsură și pot fi conduse mai ușor.
- ▶ **Folosiți scula electrică, accesoriile, dispozitivele de lucru etc. conform prezentelor instrucțiuni, ținând cont de condițiile de lucru și de activitatea care trebuie desfășurată.** Folosirea sculelor electrice în alt scop decât pentru utilizările prevăzute, poate duce la situații periculoase.

- ▶ **Mențineți mânerul și zonele de prindere uscate, curate și feriți-le de ulei și unsoare.** Mânerul și zonele de prindere alunecoase nu permit manevrarea și controlul sigur al sculei electrice în situații neașteptate.

Întreținere

- ▶ **Încredințați scula electrică pentru reparare personalului de specialitate, calificat în acest scop, repararea făcându-se numai cu piese de schimb originale.** Astfel veți fi siguri că este menținută siguranța sculei electrice.

Instrucțiuni de siguranță pentru șlefuitoare și polizoare

- ▶ **Folosiți scula electrică numai pentru șlefuire uscată.** Pătrunderea apei într-o sculă electrică mărește riscul de electrocutare.
- ▶ **Atenție, pericol de incendiu! Evitați supraîncălzirea materialului șlefuit și a șlefuitorului. Înaintea pauzelor de lucru, golește întotdeauna rezervorul de praf.** Praful de șlefuire din sacul de colectare a prafului, din microfiltru, din sacul din hârtie (sau din sacul filtrant, respectiv din filtrul aspiratorului) se poate autoaprinde în caz de condiții nefavorabile. Un pericol deosebit există atunci când praful de șlefuire este amestecat cu resturi de lac, poliuretanic sau alte substanțe chimice, iar materialul șlefuit se înfierbântă după o prelucrare îndelungată.
- ▶ **Înainte de a pune jos scula electrică așteptați ca aceasta să se oprească complet.**
- ▶ **Asigurați piesa de lucru.** O piesă de lucru fixată cu dispozitive de prindere sau într-o menghină este ținută mai sigur decât cu mâna dumneavoastră.
- ▶ **Prindeți strâns scula electrică cu ambele mâini în timpul lucrului și asigurați-vă o poziție stabilă.** Scula electrică este condusă mai sigur cu ambele mâini.
- ▶ **Racordează scula electrică la o rețea de alimentare cu energie electrică împământată corespunzător.** Priza și cablul prelungitor trebuie să aibă un conductor de protecție funcțional.

Descrierea produsului și a performanțelor sale



Citiți toate indicațiile și instrucțiunile de siguranță. Nerespectarea instrucțiunilor și indicațiilor de siguranță poate provoca electrocutare, incendiu și/sau răni grave.

Țineți seama de ilustrațiile din partea anterioară a instrucțiunilor de folosire.

Utilizare conform destinației

Scula electrică este destinată șlefuirii uscate a pereților de gips-carton șpăcluiți, plafoanelor și pereților din mediu interior și cel exterior, precum și îndepărtării straturilor de vopsea, resturilor de adeziv și tencuiei desprinse.

Componentele ilustrate

Numerotarea elementelor componente se referă la schița sculei electrice de pe pagina grafică.

- (1) Rozetă de reglare a puterii de aspirare
- (2) Rozetă de reglare a preselecției turației
- (3) Comutator de pornire/oprire
- (4) Mâner (suprafață izolată de prindere)
- (5) Furtun de aspirare^{a)}
- (6) Ștuț de evacuare
- (7) Element de prindere
- (8) Cârlig de siguranță
- (9) Pârghie de tensionare
- (10) Tub prelungitor
- (11) Cap de șlefuire
- (12) Dispozitiv de blocare a segmentului de perie
- (13) Manetă de reglare a puterii de aspirare
- (14) Foaie abrazivă^{a)}
- (15) Pad intermediar
- (16) Șurub pentru discul de șlefuire
- (17) Disc de șlefuire
- (18) Segment de perie
- (19) Furtun de racordare
- (20) Suport disc de șlefuire
- (21) Șurub excentric
- (22) Clemă de furtun/cablu^{a)}
- (23) Clemă de furtun
- (24) Carcasă interioară
- (25) Dispozitiv de fixare a furtunului

a) **Accesoriiile ilustrate sau descrise nu sunt incluse în pachetul de livrare standard. Toate accesoriile sunt disponibile în gama noastră de accesorii.**

Date tehnice

Șlefuitor gips-carton		GTR 550 GTR 55-225
Număr de identificare		3 601 GD4 0..
Preselectare a turației		●
Sistem electronic constant		●
Pornire lentă		●
Putere nominală	W	550
Turație în gol n_0	min^{-1}	340–910
Diametru disc de șlefuire	mm	215
Diametrul foii abrazive	mm	225
Diametrul sistemului de aspirare a prafului	mm	45/35
Lungime versiune scurtă (fără tub prelungitor)	m	1,1

Șlefuitor gips-carton		GTR 550 GTR 55-225
Lungime versiune standard (cu 1 tub prelungitor) ^{A)}	m	1,7
Lungime versiune lungă (cu 2 tuburi prelungitoare)	m	2,3
Greutate conform EPTA-Procedure 01:2014		
– Versiune scurtă	kg	4,1
– Versiune standard	kg	4,8
Clasa de protecție		Ⓢ/I

A) Pachet de livrare standard

Specificațiile sunt valabile pentru o tensiune nominală [U] de 230 V. În cazul unor tensiuni diferite și al unor modele de execuție specifice anumitor țări, aceste specificații pot varia.

Informații privind zgomotul/vibrațiile

Valorile zgomotului emis au fost determinate conform **EN 62841-2-4**.

Nivelul de zgomot evaluat după curba de filtrare A al sculei electrice este în mod normal: nivel de presiune sonoră **84 dB(A)**; nivel de putere sonoră **95 dB(A)**. Incertitudinea $K = 3$ dB.

Poartă căști antifonice!

Valorile totale ale vibrațiilor a_h (suma vectorială a trei direcții) și incertitudinea K au fost determinate conform **EN 62841-2-4**:

$$a_h < 2,5 \text{ m/s}^2, K = 1,5 \text{ m/s}^2,$$

Nivelul vibrațiilor și nivelul zgomotelor emise specificate în prezentele instrucțiuni au fost măsurate conform unei proceduri de măsurare standardizate și pot fi utilizate la compararea diferitelor scule electrice. Acestea pot fi folosite și pentru evaluarea provizorie a vibrațiilor și zgomotului emis.

Nivelul specificat al vibrațiilor și al zgomotului emis se referă la cele mai frecvente utilizări ale sculei electrice. În eventualitatea în care scula electrică este utilizată pentru alte aplicații, împreună cu alte accesorii decât cele indicate sau nu, beneficiază de o întreținere satisfăcătoare, nivelul vibrațiilor și nivelul zgomotului emis se pot abate de la valorile specificate. Aceasta poate amplifica considerabil vibrațiile și zgomotul de-a lungul întregului interval de lucru. Pentru o evaluare exactă a vibrațiilor și a zgomotului ar trebui luate în calcul și intervalele de timp în care scula electrică este deconectată sau funcționează, dar nu este folosită efectiv. Această metodă de calcul ar putea duce la reducerea considerabilă a zgomotului pe întreg intervalul de lucru. Stabiliți măsuri de siguranță suplimentare pentru protejarea utilizatorului împotriva efectului vibrațiilor, ca de exemplu: întreținerea sculei electrice și a accesoriilor, menținerea căldurii mâinilor, organizarea proceselor de muncă.

Montare

- **Înainte oricăror intervenții asupra sculei electrice scoateți cablul de alimentare afară din priză.**

Înlocuirea foii abrazive (consultă imaginea A)

Pentru scoaterea foii abrazive (14), ridic-o în lateral și trage-o de pe padul intermediar (15).

Înainte de montarea unei foi abrazive noi, îndepărtează impuritățile și praful de pe padul intermediar (15), de exemplu, cu o pensulă.

Suprafața padului intermediar (15) este alcătuită dintr-un țesătură tip arici, pentru a permite fixarea rapidă și facilă a foilor abrazive cu sistem de prindere tip arici.

Apasă ferm foia abrazivă (14) pe partea inferioară a padului intermediar (15).

Pentru garantarea unei aspirări optime a prafului, asigură-te că decupajele din foia abrazivă (14) coincid cu decupajele din padul intermediar (15) și cu orificiile din discul de șlefuire (17).

Observație: La utilizarea **discului de șlefuire semidur** (accessoriu), nu este necesar niciun pad intermediar (15), deoarece foia abrazivă (14) este fixată direct pe discul de șlefuire (17). În afară de aceasta, schimbarea se realizează conform descrierii de aici.

Alegerea discului de șlefuire

Set de discuri de șlefuire moi^{A)} (2 608 000 766)	<ul style="list-style-type: none"> – pentru utilizare universală pe suprafețe plane și curbate – Setul este alcătuit din discul de șlefuire moale și padul intermediar (2 608 000 765). Discul de șlefuire poate fi utilizat numai cu padul intermediar.
Disc de șlefuire semidur (2 608 000 764)	<ul style="list-style-type: none"> – randament mare de îndepărtare a materialului, ideal pentru îndepărtarea tencuiei dure și a vopselelor vechi de pe pereți – pentru utilizarea pe suprafețe plane – Asistența optimă la aspirare facilitează lucrul în cazul utilizării unui aspirator.

A) Pachet de livrare standard

Alegerea padului intermediar (consultă imaginea A)

La utilizarea unui disc de șlefuire moale (inclus în pachetul de livrare standard), trebuie utilizat întotdeauna un pad intermediar (15).

Pentru scoaterea padului intermediar (15), ridică-l în lateral și trage-l de pe discul de șlefuire (17).

Înainte de montarea unui pad intermediar, îndepărtează impuritățile și praful de pe discul de șlefuire (17), de exemplu, cu o pensulă.

Suprafața discului de șlefuire (17) este alcătuită dintr-un țesătură tip arici, care permite fixarea rapidă și ușoară a padului intermediar.

Apasă ferm padul intermediar (15) pe partea inferioară a discului de șlefuire (17).

Pentru garantarea unei aspirări optime a prafului, asigură-te că decupajele din padul intermediar (15) coincid cu orificiile din discul de șlefuire (17).

Înlocuirea discului de șlefuire (consultă imaginea B)

Observație: Un disc de șlefuit deteriorat trebuie să fie înlocuit imediat (17).

Extrage foaia abrazivă (14) și padul intermediar (15). Deșurubează complet șurubul (16) și scoate discul de șlefuire (17). Montează noul disc de șlefuire (17) și strânge din nou ferm șurubul.

Observație: La montarea discului de șlefuit, asigurați-vă că dantura sistemului de antrenare pătrunde în decupajele discului de șlefuit.

Observație: Un suport deteriorat al discului de șlefuit poate fi înlocuit numai de către o reprezentanță autorizată pentru sculele electrice Bosch.

Fixarea/Extragerea tubului prelungitor (consultă imaginile C-D)

Fixează tuburi prelungitoare (10) numai dacă este necesar: În cazul lucrului fără un tub prelungitor, forța necesară pentru șlefuire este redusă semnificativ.

Observație: Pot fi utilizate maximum 2 tuburi prelungitoare.

Desfacerea racordului dintre capul de șlefuire/elementul de prindere/tubul prelungitor (consultă imaginea C):

- ❶ Deschide pârghia de tensionare (9).
- ❷ Deschide cârligul de siguranță (8).
- ❸ Desparte piesele conectate anterior.

Închiderea racordului dintre capul de șlefuire/elementul de prindere/tubul prelungitor (consultă imaginea D):

- ❹ În funcție de racordul dorit, fixează între ele capul de șlefuire (11), elementul de prindere (7), respectiv tuburile prelungitoare (10).
- ❺ Închide cârligul de siguranță (8).
- ❻ Apasă pârghia de tensionare (9) până când aceasta se află la un unghi drept față de capul de șlefuire (11), elementul de prindere (7), respectiv tubul prelungitor (10).
- ❼ Strânge ferm șurubul excentric (21).
- ❽ Închide pârghia de tensionare (9).

Verifică întotdeauna dacă toate piesele de legătură sunt asigurate cu cârligele de siguranță (8) și pârghiile de tensionare (9) și că sunt racordate ferm.

Aspirarea prafului/așchiilor

Pulberile rezultate din prelucrarea de materiale pot fi nocive pentru sănătate. Atingerea sau inhalarea acestor pulberi poate provoca reacții alergice și/sau afecțiuni ale căilor respiratorii ale utilizatorului sau ale persoanelor aflate în apropiere.

Anumite pulberi sunt considerate a fi cancerigene.

- Folosește pe cât posibil un sistem de aspirare a prafului adecvat pentru materialul prelucrat.

- Asigură o ventilație optimă a spațiului de lucru.
- Poartă întotdeauna o mască de protecție respiratorie din clasa de filtrare P2.

Aspirarea cu o instalație exterioară

Introdu furtunul de aspirare (5) în ștuțul de evacuare (6) de pe elementul de prindere (7).

Racordează furtunul de aspirare (5) la un aspirator (accessoriu).

Aspiratorul de praf trebuie să fie adecvat pentru materialul de prelucrat.

Pentru aspirarea pulberilor extrem de nocive, cancerigene sau uscate, folosiți un aspirator special.

Pentru suprafețe mari, utilizează aspiratorul GAS 35 L/M AFC sau GAS 55 L/M AFC, deoarece acestea asigură puterea de aspirare continuă necesară.

Atunci când prelucrați suprafețe verticale țineți astfel scula electrică încât furtunul de aspirare să fie îndreptat în jos.

Montarea/Demontarea clemei de furtun/cablu (consultă imaginea E)

Împinge clema de furtun/cablu (22) peste furtunul de aspirare (5). Introdu cablul de alimentare electrică în canelura pentru cablu de la clema de furtun/cablu.

Pentru demontare, trage clema de furtun/cablu (22) de pe furtunul de aspirare (5) și trage cablul de alimentare electrică din clema de furtun/cablu.

Funcționare

Punere în funcțiune

- **Țineți seama de tensiunea rețelei de alimentare! Tensiunea sursei de curent trebuie să coincidă cu datele specificate pe plăcuța indicatoare a tipului scule electrice. Sculele electrice inscripționate cu 230 V pot funcționa și racordate la 220 V.**

Preselectarea turației

Cu ajutorul rozetei de reglare a preselecției turației (2) poți preselecta turația dorită chiar și în timpul funcționării. Cifrele mai mari indică o turație înaltă, cifrele mici indică o turație mică.

Sistemul electronic constant menține turația aproape constantă la funcționarea în gol și sub sarcină, asigurând un randament uniform de lucru.

Dispozitivul electronic de pornire lentă limitează cuplul motor în momentul pornirii, prelungind astfel durata de viață utilă a motorului.

Pornirea/Oprirea

- **Asigurați-vă că puteți acționa întrerupătorul pornit/oprit fără a lăsa din mână mânerul.**

Pentru **pornirea** sculei electrice, împingeți întrerupătorul pornit/oprit (3) spre înainte, până când se aprinde comutatorul „1”.

Pentru **oprirea** sculei electrice, împingeți întrerupătorul pornit/oprit (3) spre înapoi, până când se aprinde comutatorul „0”.

Prezentare generală a utilizării

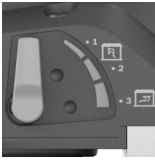
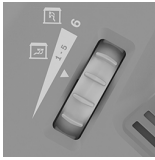
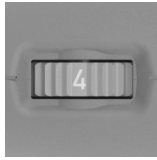
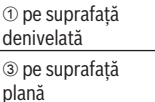
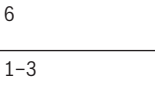
Șpaclu/ Duritatea gipsului	Perete/ Plafon	Curent de aer interior/exterior	Putere de aspirare	Treaptă de turație	Granulație foaie abrazivă
Extrem de moale/ moale	Perete/Plafon		6	2-4	începând cu P180
Duritate medie	Perete		6	4-6	începând cu P120
	Plafon		1-5 (optim: 3)		
Extrem de dur	Perete/Plafon		6	4-6	începând cu P100
			1-3		

Instrucțiuni de lucru

- **Înainte oricărui intervenții asupra sculei electrice scoateți cablul de alimentare afară din priză.**
- **Înainte de a pune jos scula electrică, așteptați ca aceasta să se oprească complet.**

- **Nu așezați scula electrică în poziție laterală.** În caz contrar, discul de șlefuire ar putea suferi deformări.
- **Scula electrică nu este adecvată pentru utilizare în regim staționar.** Nu trebuie, de exemplu, să fie prinsă în menghine sau să fie fixată pe un banc de lucru.

Șlefuirea suprafețelor

Porniți scula electrică, așezați-o cu toată suprafața de șlefuire pe materialul de prelucrat și deplasați-o apăsând-o moderat deasupra piesei de lucru.

Randamentul de îndepărtare a materialului și aspectul șlefuirii sunt determinate în principal de alegerea foii abrazive, treapta de turație preselectată și forța de apăsare. Numai foile abrazive impecabile au un randament optim la șlefuire și menajează scula electrică.

Aveți grijă să mențineți o presiune de apăsare constantă, pentru a prelungi durabilitatea foilor abrazive.

Mărirea exagerată a presiunii de apăsare nu duce la creșterea randamentului la șlefuire ci la uzura mai mare a sculei electrice și de foii abrazive.

Nu mai folosiți pentru alte materiale o foaie abrazivă care a fost deja utilizată la prelucrarea metalului.

Utilizați numai accesorii de șlefuire **Bosch** originale.

Șlefuirea în apropierea marginilor (consultă imaginile F-G)

Cu ajutorul segmentului de perie detașabil poți reduce distanța laterală dintre perete/plafon și discul de șlefuire.

- Menține apăsat dispozitivul de blocare **(12)** al segmentului de perie **(18)**.
- Rabatează spre înainte segmentul de perie **(18)** și scoate-l.
- Pentru **montare**, agață segmentul de perie **(18)** pe partea opusă a dispozitivului de blocare **(12)** și rotește-l spre capul de șlefuire **(11)** până când se fixează.

Reglarea curentului de aer intern/extern

În funcție de nivelul subpresiunii, greutatea percepută a sculei poate fi redusă.

În funcție de scopul utilizării, poți comuta între diferite moduri de funcționare a curentului de aer. Rotește maneta de reglare a puterii de aspirare **(13)** într-un dintre cele 3 poziții.

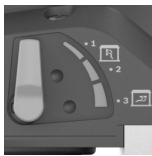
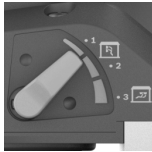
Poziție comutator	Tipul curentului de aer	Utilizare
	① Curent de aer extern	Ideal pentru șlefuirea pereților cu viteză mare de șlefuire și fără subpresiune
	② curent de aer mixt, extern și intern	Randament mediu de șlefuire sub acțiunea subpresiunii

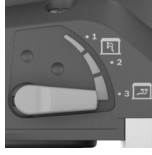
Poziție comutator	Tipul curentului de aer	Utilizare
	③ curent de aer mixt, extern și intern	Ideal pentru șlefuirea plafoanelor cu viteză redusă de șlefuire, dar cu subpresiune ridicată (putere de aspirare) pentru o greutate percepută ca fiind redusă

Reglarea puterii de aspirare

Poți regla puterea de aspirare astfel încât să obții echilibrul optim între viteza de șlefuire și puterea de aspirare. Reglarea poate fi efectuată numai atunci când curentul intern de aer este activat (poziția ③ în tabelul de sus).

Reglează puterea de aspirare cu ajutorul rozetei de reglare **(1)**:

- 1-5: putere de aspirare redusă până la înaltă, adecvată pentru șlefuirea plafoanelor
- 6: putere maximă de aspirare, adecvată pentru șlefuirea pereților

Începe cu o putere de aspirare redusă (poziția 1) și mărește-o treptat, până când apare o forță de apăsare perceptibilă.

O putere ridicată de aspirare permite șlefuirea fără efort fizic pe plafoane și pereți. O putere de aspirare reglată pe o poziție prea înaltă poate provoca vibrarea sculei electrice și înrăutățirea comportamentului de ghidare.

Defecțiuni – Cauze și remediere

Cauză	Remediere
Șlefuitorul gips-carton nu funcționează uniform sau se poticnește pe suprafață.	
Efectul de aspirare este prea puternic.	Redu puterea de aspirare sau comută la aspirarea externă, dacă este necesar.
Materialul de spăcluire, respectiv substraturile sunt dure.	Redu puterea de aspirare sau comută la aspirarea externă, dacă este necesar. Redu turația.
Îndepărtarea straturilor materialului de prelucrat este prea mare.	
Turația șlefuitorului gips-carton este prea mare.	Redu turația.
Efectul de aspirare al șlefuitorului gips-carton este prea puternic.	Redu efectul de aspirare sau comută la aspirarea externă.
Materialul de spăcluire are o proporție mare de material de umplere sau este foarte moale.	Pornește aspirarea externă și reglează rozeta de reglare a puterii de aspirare pe treapta 6; în cazuri extreme redu turația.

Cauză	Remediere
Granulația material abraziv este prea grosieră.	Utilizează o foaie abrazivă cu o granulație mai fină.
Calitatea suprafeței nu este optimă.	
Granulația material abraziv este prea grosieră.	Utilizează o foaie abrazivă cu o granulație mai fină.
Timpii de uscare a materialului de șpăcluire nu au fost respectați.	Respectă fișele tehnice și recomandările producătorului.
Efectul de aspirare este prea puternic.	Redu puterea de aspirare.
Materialul de șpăcluire are o proporție mare de material de umplere sau este foarte moale.	Utilizează o foaie abrazivă cu o granulație mai fină.
Scula electrică aflată în funcțiune a fost așezată pe suprafață (formare de creștături).	Așază mai întâi scula electrică și apoi pornește-o. Dacă lucrezi pe suprafață, lucrează întotdeauna cu segmentul de perie detașabil.

Pe suprafață există fisuri de șlefuire.

Discul de șlefuire dur a fost așezat oblic pe suprafață.	Utilizează un disc de șlefuire moale cu pad intermediar.
Dacă materialul de șpăcluire este foarte moale, discul de șlefuire este prea dur, respectiv granulația materialului abraziv este prea grosieră.	Utilizează un disc de șlefuire moale cu pad intermediar. Alege o granulație mai fină a materialului abraziv.

Puterea de aspirare este insuficientă.

Puterea de aspirare a aspiratorului este prea scăzută.	Mărește puterea de aspirare a aspiratorului.
Turația șlefuitorului gips-carton este prea mare.	Redu turația.
Aspirarea internă a șlefuitorului gips-carton este prea scăzută.	Redu puterea de aspirare sau comută la aspirarea externă.
Materialul de șpăcluire are o proporție mare de material de umplere sau este foarte moale.	Pornește aspirarea externă și reglează rozeta de reglare a puterii de aspirare pe treapta 6; în cazuri extreme redu turația.
Filtrul principal al aspiratorului este blocat/înfundat.	Curăță cu regularitate elementul de filtrare: – Posibilitatea 1: Reglează dispozitivul de reglare a puterii de aspirare la puterea maximă de aspirare. Închide cu palma timp de 10 secunde orificiul duzei, al furtunului de aspirare sau

Cauză	Remediere
	orificiul de aspirare de la aspirator până când începe curățarea automată. – Posibilitatea 2: Curăță mecanic elementul de filtrare (aspirare). – Posibilitatea 3: Verifică dacă elementul de filtrare prezintă deteriorări și înfundări. Utilizează cu regularitate un element de filtrare nou.
Este utilizat un sac de colectare a prafului din postav.	Utilizează sac de colectare a prafului care poate fi eliminat ecologic.
Furtunul de aspirare este înfundat sau îndoit.	Elimină înfundarea sau remediază îndoitura.
Rezervorul de praf al aspiratorului este plin.	Golește rezervorul de praf al aspiratorului.

Întreținere și service**Întreținere și curățare**

- ▶ **Înainte oricărui intervenții asupra sculei electrice scoateți cablul de alimentare afară din priză.**
- ▶ **Pentru a putea lucra bine și sigur, mențineți curate scula electrică și fantele de aerisire ale acesteia.**

Dacă este necesară înlocuirea cablului de racordare, pentru a evita periclitatea siguranței în timpul utilizării, această operație se va executa de către **Bosch** sau de către un centru de service autorizat pentru scule electrice **Bosch**.

Înlocuirea furtunului de racordare (consultă imaginea H)

Pentru **îndepărtarea** furtunului de racordare (19), desfășurează șurubul clemei de furtun (23) cu o șurubelniță și ridică clema de furtun (23) împreună cu furtunul de racordare (19). Scoate clema de furtun (23). La capătul celălalt al furtunului de racordare (19) extrage carcasa interioară (24) a dispozitivului de fixare a furtunului (25). Ține ferm carcasa interioară (24) și deșurubează furtunul de racordare (19).

Pentru **montarea** unui nou furtun de racordare (19), ține ferm carcasa interioară (24) și înșurubează noul furtun de racordare (19) până la opritor. Montează clema de furtun (23) pe partea cealaltă a furtunului de racordare (19). Poziționează capul de șurub astfel încât să poți strânge fără efort cu o șurubelniță clema de furtun (23) pe capul de șlefuire (11) cu un cuplu de strângere de aproximativ 2 Nm.

Serviciu de asistență tehnică post-vânzări și consultanță clienți

Serviciul nostru de asistență tehnică răspunde întrebărilor tale atât în ceea ce privește întreținerea și repararea

продукта си, като и референтно на частите за смяна. За повече подробности относно частите за смяна и информацията за частите за смяна, можете да посетите:

www.bosch-pt.com

Екипът на консултантите Bosch ви съветва да се радвате на удобството и помощта на техните специалисти, които са готови да ви помогнат с всички въпроси, свързани с продуктите ни.

Във всеки случай, когато се свържете с нас, моля да предоставите номер на продукта и датата на закупуване на продукта.

Ромъния

Robert Bosch SRL

PT/MKV1-EA

Service scule electrice

Strada Horia Măcelariu Nr. 30-34, sector 1

013937 București

Tel.: +40 21 405 7541

Fax: +40 21 233 1313

E-Mail: BoschServiceCenter@ro.bosch.com

www.bosch-pt.ro

Май много адреси на сервизните центрове са налични:

www.bosch-pt.com/serviceaddresses

Елиминация

Скулите електрически, аксесоарите и опаковките трябва да се рециклират в специална станция за рециклиране.



Не изхвърляйте електрическите инструменти в обикновения битов отпадък!

Только для стран ЕС:

Съгласно Директивата на Европейския съюз 2012/19/ЕС относно електрическите и електронните отпадъци и транспонирането на тази директива в националното законодателство, електрическите инструменти трябва да се събират отделно и да се рециклират.

Във всеки случай, когато се свържете с нас, моля да предоставите номер на продукта и датата на закупуване на продукта.

Български

Указания за сигурност

Общи указания за безопасност за електроинструменти

⚠ ПРЕДУПРЕЖДЕНИЕ - Прочетете всички предупреждения, указания, запознайте се с фигурите и техническите характеристики, приложени към електроинструмента. Про-

пуски при спазването на указанията по-долу могат да предизвикат токов удар и/или тежки травми.

Съхранявайте тези указания на сигурно място.

Използваният по-долу термин "електроинструмент" се отнася до захранвани от електрическата мрежа електроинструменти (със захранващ кабел) и до захранвани от акумулаторна батерия електроинструменти (без захранващ кабел).

Безопасност на работното място

- ▶ **Пазете работното си място чисто и добре осветено.** Разхвърляните или тъмни работни места са предпоставка за инциденти.
- ▶ **Не работете с електроинструмента в среда с повишена опасност от възникване на експлозия, в близост до леснозапалими течности, газове или прахообразни материали.** По време на работа в електроинструментите се отделят искри, които могат да възпламят прахообразни материали или пари.
- ▶ **Дръжте деца и странични лица на безопасно разстояние, докато работите с електроинструмента.** Ако вниманието Ви бъде отклонено, може да загубите контрола над електроинструмента.

Безопасност при работа с електрически ток

- ▶ **Щепселът на електроинструмента трябва да е подходящ за ползвания контакт. В никакъв случай не се допуска изменение на конструкцията на щепсела.** Когато работите със занулени електроуреди, не използвайте адаптери за щепсела. Ползването на оригинални щепсели и контакти намалява риска от възникване на токов удар.
- ▶ **Избягвайте допира на тялото Ви до заземени тела, напр. тръби, отоплителни уреди, печки и хладилници.** Когато тялото Ви е заземено, рискът от възникване на токов удар е по-голям.
- ▶ **Предпазвайте електроинструмента си от дъжд и влага.** Проникването на вода в електроинструмента повишава опасността от токов удар.
- ▶ **Не използвайте захранващ кабел за цели, за които той не е предвиден. Никога не използвайте захранващ кабел за пренасяне, теглене или откачване на електроинструмента. Предпазвайте кабела от нагриване, омасляване, допир до остри ръбове или до подвижни звена на машини.** Повредени или усукани кабели увеличават риска от възникване на токов удар.
- ▶ **Когато работите с електроинструмент навън, използвайте само удължителни кабели, подходящи за работа на открито.** Използването на удължител, предназначен за работа на открито, намалява риска от възникване на токов удар.
- ▶ **Ако се налага използването на електроинструмента във влажна среда, използвайте предпазен прекъсвач за утечни токове.** Използването на предпазен прекъсвач за утечни токове намалява опасността от възникване на токов удар.

Безопасен начин на работа

- ▶ **Бъдете концентрирани, следете внимателно действията си и постъпвайте предпазливо и разумно. Не използвайте електроинструмента, когато сте уморени или под влиянието на наркотични вещества, алкохол или упойващи лекарства.** Един миг разсеяност при работа с електроинструмент може да има за последствие изключително тежки наранявания.
 - ▶ **Работете с предпазващо работно облекло. Винаги носете предпазни очила.** Носенето на подходящи за ползвания електроинструмент и извършваната дейност лични предпазни средства, като дихателна маска, здрави плътнотворени обувки със стабилен грайфер, защитна каска или шумозаглушители (антифони), намалява риска от възникване на трудова злополука.
 - ▶ **Избягвайте опасността от включване на електроинструмента по невнимание. Преди да включите щепсела в контакта или да поставите батерията, както и при пренасяне на електроинструмента, се уверявайте, че пусковият прекъсвач е в позиция "изключено".** Носенето на електроинструменти с пръст върху пусковия прекъсвач или подаването на захранващо напрежение, докато пусковият прекъсвач е включен, увеличава опасността от трудови злополуки.
 - ▶ **Преди да включите електроинструмента, се уверявайте, че сте отстранили от него всички помощни инструменти и гаечни ключове.** Помощен инструмент, забравен на въртящо се звено, може да причини травми.
 - ▶ **Избягвайте неестествените положения на тялото. Работете в стабилно положение на тялото и във всеки момент поддържайте равновесие.** Така ще можете да контролирате електроинструмента по-добре и по-безопасно, ако възникне неочаквана ситуация.
 - ▶ **Работете с подходящо облекло. Не работете с широки дрехи или украшения. Дръжте косата и дрехите си на безопасно разстояние от движещи се звена.** Широките дрехи, украшенията, дългите коси могат да бъдат захванати и увлечени от въртящи се звена.
 - ▶ **Ако е възможно използването на външна аспирационна система, се уверявайте, че тя е включена и функционира изправно.** Използването на аспирационна система намалява рисковете, дължащи се на отделящи се при работа прахове.
 - ▶ **Доброто познаване на електроинструмента вследствие на честа работа с него не е повод за намаляване на вниманието и пренебрегване на мерките за безопасност.** Едно невнимателно действие може да предизвика тежки наранявания само за части от секундата.
- Грижливо отношение към електроинструментите**
- ▶ **Не претоварвайте електроинструмента. Използвайте електроинструментите само съобразно тяхното предназначение.** Ще работите по-добре и по-безопасно, когато използвате подходящия електро-

инструмент в зададения от производителя диапазон на натоварване.

- ▶ **Не използвайте електроинструмент, чиито пусков прекъсвач е повреден.** Електроинструмент, който не може да бъде изключван и включван по предвидения от производителя начин, е опасен и трябва да бъде ремонтиран.
- ▶ **Преди да извършвате каквито и да е дейности по електроинструмента, напр. настройване, смяна на работен инструмент, както и когато го прибирате, изключвайте щепсела от контакта, респ. изваждайте батерията, ако е възможно.** Тази мярка премахва опасността от задействане на електроинструмента по невнимание.
- ▶ **Съхранявайте електроинструментите на места, където не могат да бъдат достигнати от деца. Не допускате те да бъдат използвани от лица, които не са запознати с начина на работа с тях и не са прочели тези инструкции.** Когато са в ръцете на неопитни потребители, електроинструментите могат да бъдат изключително опасни.
- ▶ **Поддържайте добре електроинструментите си и аксесоарите им. Проверявайте дали подвижните звена функционират безукорно, дали не заклинват, дали има счупени или повредени детайли, които нарушават или изменят функциите на електроинструмента. Преди да използвате електроинструмента, се погрижете повредените детайли да бъдат ремонтирани.** Много от трудовите злополуки се дължат на недобре поддържани електроинструменти и уреди.
- ▶ **Поддържайте режещите инструменти винаги добре заточени и чисти.** Добре поддържаните режещи инструменти с остри ръбове оказват по-малко съпротивление и се водят по-леко.
- ▶ **Използвайте електроинструментите, допълнителните приспособления, работните инструменти и т. н., съобразно инструкциите на производителя. При това се съобразявайте и с конкретните работни условия и операции, които трябва да изпълните.** Използването на електроинструменти за различни от предвидените от производителя приложения повишава опасността от възникване на трудови злополуки.
- ▶ **Поддържайте дръжките и ръкохватките сухи, чисти и неомаслени.** Хлъзгавите дръжки и ръкохватки не позволяват безопасната работа и доброто контролиране на електроинструмента при възникване на неочаквана ситуация.

Поддържане

- ▶ **Допускате ремонтът на електроинструментите Ви да се извършва само от квалифицирани специалисти и само с използването на оригинални резервни части.** По този начин се гарантира съхраняване на безопасността на електроинструмента.

Указания за безопасност за шлайфмашини

- ▶ **Използвайте електроинструмента само за сухо шлайфане.** Проникването на вода в електроинструмента повишава опасността от токов удар.
- ▶ **Внимание, опасност от пожар! Избягвайте прегряване на шлайфания материал и шлайф машината. Изпразвайте винаги преди паузи при работа контейнера за прах.** Прахът от шлайфане в торбата за прах, микрофилтъра, хартиения чувал (или в чувала на филтъра, респ. филтъра на прахосмукачката) може да се самозапали при неблагоприятни условия. Специална опасност е налице ако прахът от шлайфане се смеси с остатъци от лак, полиуретан или други химични вещества и шлайфаният продукт след дълга работа се нагрее.
- ▶ **Преди да оставите електроинструмента, изчаквайте въртенето да спре напълно.**
- ▶ **Осигурявайте обработвания детайл.** Детайл, захванат с подходящи приспособления или скоби, е застопорен по здраво и сигурно, отколкото, ако го държите с ръка.
- ▶ **Дръжте здраво електроинструмента при работа с двете ръце и следете за сигурната позиция.** С две ръце електроинструментът се води по-сигурно.
- ▶ **Включвайте електроинструмента към правилно заземена мрежа.** Контактът и евентуално ползван удължителен захранващ кабел трябва да имат изправен предпазен проводник.

- (6) Щуцер на отвора за изходящата въздушна струя
- (7) Част за хващане
- (8) Предпазна кука
- (9) Затегателен лост
- (10) Удължителна тръба
- (11) Шлифовача глава
- (12) Застопоряване четков сегмент
- (13) Лост за регулиране сила на засмукване
- (14) Шкурка^{a)}
- (15) Междинна подложка
- (16) Винт за шлифовачия диск
- (17) Шлифовач диск
- (18) Четков сегмент
- (19) Свързващ маркуч
- (20) Носеща опора на шлифовачия диск
- (21) Ексцентриков винт
- (22) Клипс за маркуч/кабел^{a)}
- (23) Скоба за маркуч
- (24) Вътрешен корпус
- (25) Закрепване на маркуча

a) Изобразените на фигурите и описаните допълнителни приспособления не са включени в стандартната комплектация на уреда. Изчерпателен списък на допълнителните приспособления можете да намерите съответно в каталога ни за допълнителни приспособления.

Описание на продукта и дейността



Прочетете внимателно всички указания и инструкции за безопасност. Пропуски при спазването на инструкциите за безопасност и указанията за работа могат да имат за последствие токов удар, пожар и/или тежки травми.

Моля, имайте предвид изображенията в предната част на ръководството за работа.

Предназначение на електроинструмента

Електроинструментът е предназначен за сухо шлайфане на шпакловани стени от гипсокартон, на тавани и стени на закрито и открито, както и за отстраняване на боя, остатъци от лепило и лющеща се мазилка.

Изобразени елементи

Номерирането на елементите на електроинструмента се отнася до изображенията на страниците с фигурите.

- (1) Колело за регулиране мощност на засмукване
- (2) Колело за регулиране за предварителен избор на обороти
- (3) Пусков прекъсвач
- (4) Ръкохватка (изолирана повърхност за захващане)
- (5) Изсмукващ маркуч^{a)}

Технически данни

Шлайф машина за гипсокартон		GTR 550 GTR 55-225
Каталожен номер		3 601 GD4 0..
Предварителен избор на скоростта на въртене		●
Модул за постоянна скорост на въртене		●
Плавно включване		●
Номинална консумирана мощност	W	550
Обороти на празен ход n_0	min^{-1}	340-910
Диаметър на шлифовачия диск	mm	215
Диаметър на шкурката	mm	225
Диаметър на системата за прахоулавяне	mm	45/35
Дължина къса версия (без удължителна тръба)	m	1,1
Дължина стандартна версия (с 1 удължителна тръба) ^{A)}	m	1,7
Дължина дълга версия (с 2 удължителни тръби)	m	2,3

Шлайф машина за гипсо-картон	GTR 550	GTR 55-225
Маса съгласно ЕРТА-Procedure 01:2014		
– Къса версия	kg	4,1
– Стандартна версия	kg	4,8
Клас на защита		⊕/I

А) Стандартен обем на доставка

Данните важат за номинално напрежение [U] от 230 V. При отклоняващи се напрежение и при специфични за отделни изпълнения тези данни могат да варират.

Информация за излъчван шум и вибрации

Стойностите на емисии на шум са установени съгласно **EN 62841-2-4**.

Равнището А на генерирания шум от електроинструмента обикновено е: равнище на звуковото налягане **84 dB(A)**; мощност на звука **95 dB(A)**. Неопределеност **K = 3 dB**.

Работете с шумозаглушители!

Пълната стойност на вибрациите a_h (векторната сума по трите направления) и неопределеността K са определени съгласно **EN 62841-2-4**:

$$a_h < 2,5 \text{ m/s}^2, K = 1,5 \text{ m/s}^2,$$

Посочените в това ръководство за експлоатация ниво на вибрациите и стойност на емисия на шум са измерени съгласно процедура, определена и може да служи за сравняване с други електроинструменти. Те са подходящи също така за предварителна оценка на емисиите на вибрации и шум.

Посочените ниво на вибрациите и стойност на емисии на шум са представителни за основните приложения на електроинструмента. Ако обаче електроинструментът бъде използван за други дейности, с различни работни инструменти или без необходимото техническо обслужване, нивото на вибрациите и стойността на емисии на шум може да се различават. Това би могло значително да увеличи вибрациите и шума през периода на ползване на електроинструмента.

За по-точното оценяване на вибрациите и шума трябва да се отчитат и периодите, в които електроинструментът е изключен или работи на празен ход. Това би могло значително да намали емисиите на вибрации и шум през периода на ползване на електроинструмента.

Предписвайте допълнителни мерки за предпазване на работещия с електроинструмента от въздействието на вибрациите, например: техническо обслужване на електроинструмента и работните инструменти, поддържане на ръцете топли, целесъобразна организация на работните стъпки.

Монтиране

- **Преди извършване на каквито и да е дейности по електроинструмента изключвайте щепсела от захранващата мрежа.**

Смяна на листа шкурка (вж. фиг. А)

За сваляне на листа шкурка (**14**) го повдигнете странично и го изтеглете от междинната подложка (**15**).

Преди поставянето на нов лист шкурка отстранете мръсотията и прахта от междинната подложка (**15**), напр. с четчица.

Повърхността на междинната подложка (**15**) се състои от залепваща повърхност, за да можете да закрепвате листовите шкурка със залепващо покритие бързо и лесно.

Притиснете листа шкурка (**14**) здраво към долната страна на междинната подложка (**15**).

За осигуряване на оптимална степен на прахоулавяне внимавайте щанцованите отвори на листа шкурка (**14**) да съвпадат с отворите на междинната подложка (**15**) и отворите в шлифования диск (**17**).

Указание: При използване на **средно твърд шлифовачен диск** (принадлежност) не е нужна междинна подложка (**15**), листът шкурка (**14**) се закрепва директно върху шлифования диск (**17**). С изключение на това смяната става както е описано тук.

Избор на шлифования диск

Комплект шлифовачен диск мек^{А)} (2 608 000 766)	<ul style="list-style-type: none"> – За универсално приложение върху равни и изпъкнали повърхности – Комплектът се състои от мек шлифовачен диск и междинна подложка (2 608 000 765). Шлифованият диск може да се използва само с междинна подложка.
Шлифовачен диск средно твърд (2 608 000 764)	<ul style="list-style-type: none"> – висока производителност при снемане на материал, идеално за твърда мазилка и отстраняване на всякакви стенини бои – за използване върху равни повърхности – Оптимално подпомагане при изсмукването облекчава работата при използване на прахосмукачка.

А) Стандартен обем на доставка

Смяна на междинната подложка (вж. фиг. А)

При употреба на мекия шлифовачен диск (стандартен обем на доставка) винаги трябва да се използва междинна подложка (**15**).

За сваляне на междинната подложка (**15**) я повдигнете странично и я изтеглете от шлифования диск (**17**).

Преди да поставите нова междинна подложка, отстранете мръсотията и прахта от шлифования диск (**17**), напр. с четка.

Повърхността на шлифования диск (**17**) се състои от залепваща повърхност, за да може да закрепите бързо и лесно междинната подложка.

Натиснете междинната подложка (**15**) от долната страна на шлифования диск (**17**).

За осигуряване на оптимална степен на прахоулавяне внимавайте щанцованите отвори на междинната подложка (15) да съвпадат с отворите в шлифовачния диск (17).

Смяна на диска за шлифоване (вж. фиг. В)

Указание: Сменяйте веднага повредения шлифовачен диск (17).

Изтеглете листа шкурка (14) и междинната подложка (15). Развийте докрай винта (16) и свалете шлифовачния диск (17). Поставете новия шлифовачен диск (17) и отново навийте и затегнете винта.

Указание: При поставяне на шлифовачния диск внимавате зъбите на водача да попаднат в каналите на диска.

Указание: Допуска се замяната на носещата опора на шлифовачния диск да се извършва само в оторизиран сервиз за електроинструменти на Бош.

Поставяне/изваждане на удължителна тръба (вж. фиг. С–D)

Поставяйте удължителните тръби (10) само при нужда. При работа без удължителна тръба значително се намалява нужната сила за шлайфане.

Указание: Могат да се използват максимум 2 удължителни тръби.

Разхлабете свързването между шлифовачната глава/ частта за хващане/удължителната тръба (вж. фиг. С):

- ❶ Отворете затегателния лост (9).
- ❷ Отворете предпазната кука (8).
- ❸ Изтеглете една от друга досега свързаните части.

Затворете свързването между шлифовачната глава/ частта за хващане/удължителната тръба (вж. фиг. D):

- ❹ Избутайте според желаното свързване една в друга шлифовачната глава (11), частта за хващане (7) респ. удължителните тръби (10).
- ❺ Затворете обезопасителната кука (8).
- ❻ Натиснете затегателния лост (9) дотолкова, че да е под прав ъгъл към шлифовачната глава (11), частта за хващане (7) респ. удължителната тръба (10).
- ❼ Затегнете здраво ексцентриковия винт (21).
- ❽ Затворете затегателния лост (9).

Винаги проверявайте дали свързващите части са обезопасени с обезопасителните куки (8) и затегателните лостове (9) и са здраво свързани.

Система за прахоулавяне

Праховете от материалите могат да са вредни за здравето. Контактът до кожата или вдишването на такива прахове могат да предизвикат алергични реакции и/или заболявания на дихателните пътища на работещия с електроинструмента или намиращия се наблизо лица.

Определени прахове се считат за канцерогенни.

- По възможност използвайте подходяща за обработвания материал система за прахоулавяне.

- Осигурявайте добро проветряване на работното място.
- Винаги носете маска за дихателна защита с филтърен клас P2.

Външна система за прахоулавяне

Пъхнете изсмукващия маркуч (5) в крайника за издухване (6) върху частта за хващане (7).

Свържете шланга (5) към прахосмукачка (не е включена в окомплектовката).

Използваната прахосмукачка трябва да е пригодна за работа с обработвания материал.

Ако при работа се отделя особено вреден за здравето прах или канцерогенен прах, използвайте специализирана прахосмукачка.

За големи повърхности използвайте прахосмукачките GAS 35 L/M AFC или GAS 55 L/M AFC, тъй като те гарантират необходимата постоянна мощност на засмукване.

При обработване на вертикални повърхности дръжте електроинструмента така, че шлангът на прахосмукачката да е надолу.

Монтиране/демониране на клипса за маркуч/кабел (вж. фиг. E)

Прекарайте клипса за маркуч/кабел (22) през изсмукващия маркуч (5). Вкарайте мрежовия кабел в кабелната гайката на клипса за маркуч/кабел.

За демонтажа изтеглете клипса за маркуч/кабел (22) от изсмукващия маркуч (5) и изтеглете мрежовия кабел от клипса за маркуч/кабел.

Работа с електроинструмента

Пускане в експлоатация

- ▶ **Съобразявайте се с напрежението в захранващата мрежа! Напрежението на захранващата мрежа трябва да съответства на данните, изписани на табелката на електроинструмента. Уреди, обозначени с 230 V, могат да бъдат захранвани и с напрежение 220 V.**

Предварително установяване на скоростта на въртене

С колелото за регулиране за предварителен избор на скоростта на въртене (2) можете да избирате нужната скорост на въртене и по време на работа. По-високите стойности означават по-високи обороти, по-ниските стойности означават по-ниски обороти.

Електронен модул поддържа скоростта на въртене на празен ход и под натоварване практически постоянна, с което осигурява постоянно добра производителност.

Електронно управление за плавно включване ограничава въртящия момент при стартиране и увеличава дълготрайността на електродвигателя.

Включване и изключване

- ▶ **Уверете се, че можете да задействате пусковия прекъсвач без пускане на дръжката.**

За **включване** на електроинструмента преместете пусковия прекъсвач **(3)** напред, така че да се види символа **"I"**.

За **изключване** на електроинструмента преместете пусковия прекъсвач **(3)** назад, така че да се види символа **"0"**.

Преглед на приложението

Шпакловка/ гипсова твърдост	Стена/ таван	вътрешен/вън- шен поток въздух	Мощност на зас- мукване	Степен на ско- ростта на въртене	Зърнистост шкур- ка
Изключително ме- ко/меко	Стена/таван		6	2-4	От P180
Средна твърдост	Стена		6	4-6	От P120
	Таван		1-5 (оптимално: 3)		
Изключително твърд	Стена/таван	при неравна по- върхност	6	4-6	от P100
		при равна по- върхност	1-3		

Указания за работа

- ▶ **Преди извършване на каквито и да е дейности по електроинструмента изключвайте щепсела от захранващата мрежа.**
- ▶ **Преди да оставите електроинструмента, изчакайте въртенето да спре напълно.**
- ▶ **Не поставяйте електроинструмента настрана.** Шлифованият диск може да се деформира трайно от това.
- ▶ **Електроинструментът не е подходящ да бъде ползван за стационарна работа.** Напр. той не трябва да бъде захващан в менгеме или монтиран неподвижно на работен плот.

Шлифване на равнинни повърхности

Включете електроинструмента, поставете го с цялата шлифоваща повърхност върху обработваната основа и го придвижвайте с умерен натиск по обработвания детайл. Производителността при снемане на материал и качеството на повърхността се определят главно от избора на шкурка, настроената честота на обороти и силата на притискане.

Само шкурки в безукорно състояние осигуряват добра производителност и предпазват електроинструмента от преждевременно износване.

По време на работа притискайте електроинструмента равномерно, за да увеличите дълготрайността на шкурката.

Прекомерното увеличаване на силата на притискане не води до увеличаване и на интензивността на отнемане, а до по-бързото износване на шкурката и на електроинструмента.

Не използвайте шкурка, с която сте обработвали метал, за шлифване на други видове материал.

Използвайте само оригинални шкурки на **Bosch**.

Шлайфане в близост до ръба (вж. фиг. F-G)

Чрез сваления се четков сегмент можете да редуцирате страничното разстояние между стената/тавана и шлифоващия диск.

- Задръжте застопоряването **(12)** на четковия сегмент **(18)** натиснато.
- Завъртете четковия сегмент **(18)** напред и го свалете.
- За **поставяне** закачете четковия сегмент **(18)** върху срещуположната страна на застопоряването **(12)** и го завъртете към шлифоващата глава **(11)** докато не се фиксира.

Регулиране на вътрешната/външната въздушна струя

Според размера на вакуума усещаното тегло на инструмента може да се редуцира.

Можете според целта на употреба да превключвате различните режими на въздушна струя. Завъртете лоста за регулиране на силата на засмукване **(13)** в една от 3-те позиции.

Позиция на прев- ключателя	Вид на въздуш- ната струя	Приложение
	① външна въз- душна струя	Идеално за шлай- фане на стени с висока скорост на шлайфане и без вакуум

Позиция на превключателя	Вид на въздушната струя	Приложение
	② смесена външна и вътрешна въздушна струя	Средна мощност на шлайфане с вакуумно действие
	③ смесена външна и вътрешна въздушна струя	Идеално за шлайфане на тавани, с ниска скорост на шлайфане, но висок вакуум (засмукваща сила) за слабо усещано тегло

Регулиране на мощността на засмукване

Можете да регулирате мощността на засмукване така, че да получите предпочитания баланс между скорост на шлайфане и мощност на изсмукване. Регулирането може да се извършва само когато вътрешната въздушна струя е активирана (позиция ③ в таблицата горе).

Адаптирайте мощността на засмукване с колелото за регулиране (1):

- 1–5: ниска до висока засмукваща сила, подходяща за шлайфане на тавани
- 6: максимална засмукваща сила, подходяща за шлайфане на стени

Започнете с ниска мощност на засмукване (позиция 1) и я увеличавайте бавно докато не се регулира осезаемо притискане.

Високата мощност на засмукване позволява шлайфане без умора по тавани и стени. Твърде силно настроената мощност на засмукване може да доведе до вибрации на електроинструмента и да влоши воденето.

Грешки – Причини за възникване и начини за отстраняване

Причина	Помощ
Шлайф машината за гипскартон не се движи правилно или се спъва по повърхността.	
Засмукващото действие е твърде силно.	Редуцирайте мощността на засмукване или превключете на външно изсмукване.
Шпакловката, респ. основите са твърди.	Редуцирайте мощността на засмукване или превключете на външно изсмукване. Редуцирайте оборотите.
Снемането на обработвания материал е твърде силно.	
Оборотите на шлайф машината за гипскартон са твърде високи.	Редуцирайте оборотите.

Причина	Помощ
Засмукващото действие на шлайф машината за гипскартон е твърде силно.	Редуцирайте засмукващото действие или превключете на външно изсмукване.
Шпакловката има висок дял на пълнители или е много мека.	Включете външното прахоизсмукване, настройте колелото за регулиране на мощността на засмукване на степен 6, в екстремни случаи редуцирайте скоростта на въртене.
Зърнистостта на шкурката е твърде груба.	Използвайте шкурка с по-фина зърнистост.

Качеството на повърхността не е оптимално.

Зърнистостта на шкурката е твърде груба.	Използвайте шкурка с по-фина зърнистост.
Времената на изсъхване на шпакловката не са спазени.	Спазвайте посоченото в техническите листове и препоръките на производителя.
Засмукващото действие е твърде силно.	Редуцирайте мощността на засмукване.
Шпакловката има висок дял на пълнители или е много мека.	Използвайте шкурка с по-фина зърнистост.
Работещият електроинструмент е поставен върху повърхността (образуване на бразди).	Първо поставете електроинструмента и след това го включете. Когато работите върху повърхността, винаги работете със свалящия се четков сегмент.

Върху повърхността има бразди от шлайфане.

Твърдият шлифоващ диск е поставен косо върху повърхността.	Използвайте мек шлифоващ диск с междинна подложка.
При много мека шпакловка шлифоващият диск е прекалено твърд, респ. зърнистостта на шкурката е твърде груба.	Използвайте мек шлифоващ диск с междинна подложка. Изберете по-фина зърнистост на шкурката.

Засмукващото действие е недостатъчно.

Изсмукващата мощност на прахосмукачката е твърде ниска.	Увеличете силата на смучене на прахосмукачката.
Оборотите на шлайф машината за гипскартон са твърде високи.	Редуцирайте оборотите.
Вътрешното изсмукване на шлайф машината за гипскартон е твърде ниско.	Редуцирайте мощността на засмукване или превключете на външно изсмукване.

Причина	Помощ
Шпакловката има висок дял на пълнителите или е много мека.	Включете външното прахоизсмукване, настройте колелото за регулиране на мощността на засмукване на степен 6, в екстремни случаи редуцирайте скоростта на въртене.
Главният филтър на прахосмукачката е блокирал/здръстен.	Почиствайте редовно филтърния елемент: <ul style="list-style-type: none"> – Възможност 1: Настройте регулирането на смукателната сила на максимална мощност на изсмукване. Затворете за 10 секунди с длан отвор на дюзата, отвора на дюзата, изсмукващия маркуч или за засмукване върху прахосмукачката, така че автоматично почистване да се активира. – Възможност 2: Почистете механично филтърния елемент (изсмукване). – Възможност 3: Проверете филтърния елемент за повреда и запушване. Редовно поставяйте нов филтърен елемент.
Използва се прахоуловителна торба от флис.	Използвайте торба за прах за еднократна употреба.
Изсмукващият маркуч е запушен или огънат.	Отстранете запушването или отстранете прегъването.
Контейнерът за прах на прахосмукачката е пълен.	Изпразнете контейнера за прах на прахосмукачката.

Поддръжане и сервиз

Поддръжане и почистване

- ▶ **Преди извършване на каквито и да е дейности по електроинструмента изключвайте щепсела от захранващата мрежа.**
- ▶ **За да работите качествено и безопасно, поддържайте електроинструмента и вентилационните му отвори чисти.**

Когато е необходима замяна на захранващия кабел, тя трябва да се извърши в оторизиран сервиз за електроинструменти на **Bosch**, за да се запази нивото на безопасност на **Bosch** електроинструмента.

Смяна на свързващия маркуч (вж. фиг. Н)

За **отстраняване** на свързващия маркуч (19) разхлабете винта на скобата за маркуч (23) с отвертка и повдигнете

скобата за маркуч (23) със свързващия маркуч (19). Свалете скобата за маркуч (23). Изтеглете за другия край на свързващия маркуч (19) вътрешния корпус (24) на закрепването на маркуча (25). Хванете здраво вътрешния корпус (24) и развийте свързващия маркуч (19). За **поставяне** на нов свързващ маркуч (19) хванете здраво вътрешния корпус (24) и завийте новия свързващ маркуч (19) до упор. Монтирайте скобата за маркуч (23) върху другата страна на свързващия маркуч (19). Позиционирайте винтовата глава така, че с отвертка да можете да затегнете скобата за маркуч (23) без усилие върху шлифовачната глава (11) с момент на затягане от около 2 Nm.

Клиентска служба и консултация относно употребата

Сервизът ще отговори на въпросите Ви относно ремонта и поддръжка на закупения от Вас продукт, както и относно резервни части. Покомпонентни чертежи и информация за резервните части ще откриете и на:

www.bosch-pt.com

Екипът по консултация относно употребата на Bosch ще Ви помогне с удоволствие при въпроси за нашите продукти и техните аксесоари.

Моля, при въпроси и при поръчване на резервни части винаги посочвайте 10-цифрения каталожен номер, изписан на табелката на уреда.

България

Robert Bosch SRL
Service scule electrice
Strada Horia Măcelariu Nr. 30–34, sector 1
013937 București, România
Тел.: +359(0)700 13 667 (Български)
Факс: +40 212 331 313
Email: BoschServiceCenterBG@ro.bosch.com
www.bosch-pt.com/bg/bg/

Други сервизни адреси ще откриете на:

www.bosch-pt.com/serviceaddresses

Бракуване

С оглед опазване на околната среда електроинструментът, допълнителните приспособления и опаковката трябва да бъдат подложени на подходяща преработка за повторното използване на съдържащите се в тях суровини.



Не извърляйте електроинструменти при битовите отпадъци!

Само за страни от ЕС:

Съгласно европейска директива 2012/19/ЕС и хармонизирането на националното законодателство с нея електрически уреди, които не могат да се използват, трябва да бъдат събирани отделно и да бъдат предавани за оползотворяване на съдържащите се в тях суровини.

При неправилно изхвърляне старите електрически и електронни уреди поради възможното наличие на опасни вещества могат да окажат вредни влияния върху околната среда и човешкото здраве.

Македонски

Безбедносни напомени

Општи предупредувања за безбедност за електрични алати

⚠ ПРЕДУ- ПРЕДУВАЊЕ

Прочитајте ги сите безбедносни предупредувања, илустрации и спецификации приложени со

овој електричен алат. Непридржувањето до сите упатства приложени подолу може да доведе до струен удар, пожар и/или тешки повреди.

Зачувајте ги безбедносни предупредувања и упатства за користење и за во иднина.

Поимот „електричен алат“ во безбедносни предупредувања се однесува на електрични апарати што користат струја (кабелски) или апарати што користат батерии (акумулаторски).

Безбедност на работниот простор

- ▶ **Работниот простор одржувајте го чист и добро осветлен.** Преполни или темни простории може да доведат до несреќа.
- ▶ **Не работете со електричните алати во експлозивна околина, како на пример, во присуство на запаливи течности, гасови или прашина.** Електричните алати создаваат искри коишто може да ја запалат прашината или гасовите.
- ▶ **Држете ги децата и присутните подалеку додека работите со електричен алат.** Невниманието може да предизвика да изгубите контрола.

Електрична безбедност

- ▶ **Приклучокот на електричниот алат мора да одговара на приклучницата. Никогаш не го менувајте приклучокот. Не користите приклучни адаптери со заземјените електрични алати.** Неизменетите приклучоци и соодветните приклучници го намалуваат ризикот од струен удар.
- ▶ **Избегнувајте телесен контакт со заземјени површини, како на пример, цевки, радијатори, метални ланци и ладилници.** Постои зголемен ризик од струен удар ако вашето тело е заземјено.
- ▶ **Не ги изложувајте електричните алати на дожд или влажни услови.** Ако влезе вода во електричниот алат, ќе се зголеми ризикот од струен удар.
- ▶ **Не постапувајте несоодветно со кабелот. Никогаш не го користете кабелот за носење, влечење или исклучување од струја на електричниот алат.**

Кабелот чувајте го подалеку од оган, масло, остри ивици или подвижни делови. Оштетени или заплеткани кабли го зголемуваат ризикот од струен удар.

- ▶ **При работа со електричен алат на отворено, користете продолжен кабел соодветен за надворешна употреба.** Користењето на кабел соодветен за надворешна употреба го намалува ризикот од струен удар.
- ▶ **Ако мора да работите со електричен алат на влажно место, користете заштитен уред за диференцијална струја (RCD).** Користењето на RCD го намалува ризикот од струен удар.

Лична безбедност

- ▶ **Бидете внимателни, внимавајте како работите и работете разумно со електричен алат. Не користете електричен алат ако сте уморни или под дејство на дроги, алкохол или лекови.** Еден момент на невнимание додека работите со електричните алати може да доведе до сериозна лична повреда.
- ▶ **Користете лична заштитна опрема. Секогаш носете заштита за очи.** Заштитната опрема, како на пр., маска за прашина, безбедносни чевли коишто не се лизгаат, шлем или заштита за уши, коишто се користат за соодветни услови, ќе доведат до намалување на лични повреди.
- ▶ **Спречете ненамерно активирање. Проверете дали прекинувачот е исклучен пред да го вклучите во струја и/или со сетот на батерии, пред да го земете или носите алатот.** Носење на електричните алати со прстот позициониран на прекинувачот или вклучување во струја на електричните алати чијшто прекинувачот е вклучен, може да предизвика несреќа.
- ▶ **Отстранете каков било клуч за регулирање или француски клуч пред да го вклучите електричниот алат.** Француски клуч или клуч прикачен за ротирачкиот дел на електричниот алат може да доведе до лична повреда.
- ▶ **Не ги пречекорувајте ограничувањата. Постојано одржувајте соодветна положба и рамнотежа.** Ова овозможува подобра контрола на електричниот алат во непредвидливи ситуации.
- ▶ **Облечете се соодветно. Не носете широка облека и накит. Косата и алиштата треба да бидат подалеку од подвижните делови.** Широката облека, накитот или долгата коса може да се закачат за подвижните делови.
- ▶ **Ако се користат поврзани уреди за вадење прашина и собирање предмети, проверете дали се правилно поврзани и користени.** Собирањето прашина може да ги намали опасностите предизвикани од неа.
- ▶ **Не дозволувајте искуството стекнато со честа употреба на алатите да ве направи спокојни и да ги игнорирате безбедносни принципи при нивното**

користење. Невнимателно движење може да предизвика сериозна повреда во дел од секунда.

Употреба и чување на електричните алати

- ▶ **Не го преоптоварувајте електричниот алат.**
Користете соодветен електричен алат за намената. Со соодветниот електричен алат подобро, побезбедно и побрзо ќе ја извршите работата за која е наменет.
- ▶ **Не користете електричен алат ако не можете да го вклучите и исклучите со помош на прекинувачот.**
Секој електричен алат којшто не може да се контролира со прекинувачот е опасен и мора да се поправи.
- ▶ **Исклучете го електричниот алат од струја и/или извадете го сетот на батерии, ако се вади, пред да правите некакви прилагодувања, менувате дополнителна опрема или го складираете електричниот алат.** Со овие превентивни безбедносни мерки се намалува ризикот од случајно вклучување на електричниот алат.
- ▶ **Чувајте ги електричните алати подалеку од дофат на деца и не дозволувајте лицата кои не ракувале со електричниот алат или не се запознаени со ова упатство да работат со истиот.** Електричните алати се опасни во рацете на необучени корисници.
- ▶ **Одржување на електрични алати и дополнителна опрема.** Проверете го порамнувањето или прицврстувањето на подвижните делови, спојот на деловите и сите други услови што може негативно да влијаат врз функционирањето на електричниот алат. Ако е оштетен, однесете го електричниот алат на поправка пред да го користите. Многу несреќи се предизвикани заради несоодветно одржување на електричните алати.
- ▶ **Острете и чистете ги алатите за сечење.** Соодветно одржуваните ивици на алатите за сечење помалку се виткаат и полесно се контролираат.
- ▶ **Електричниот алат, дополнителната опрема, деловите и др., користете ги во согласност со ова упатство, внимавајте на работните услови и работата која ја вршите.** Користењето на електричниот алат за други намени може да доведе до опасни ситуации.
- ▶ **Рачките и површините за држење одржувајте ги суви, чисти и неизмастени.** Рачките и површините за држење што се лизгаат не овозможуваат безбедно ракување и контрола на алатот во непредвидливи ситуации.

Сервисирање

- ▶ **Електричниот алат сервисирајте го кај квалификувано лице кое користи само идентични резервни делови.** Со ова се овозможува безбедно одржување на електричниот алат.

Безбедносни напомени за брусилки

- ▶ **Користете го електричниот алат само за суво брусење.** Навлегувањето на вода во електричниот алат го зголемува ризикот од електричен удар.
- ▶ **Внимание опасност од пожар! Избегнувајте прегревање на парчето што се бруси и брусилката.** Пред да направите пауза во работата, секогаш испразнете го резервоарот за прав. Правта од брусењето во кесата за прав, микрофилтер, хартиена кеса (или во филтер кесата одн. филтерот на всисувачот за прав) може да се запали при неповолни услови. Особена опасност постои, доколку правта од брусењето се измеша со остатоци од лак, полиуретан или други хемиски материјали и доколку парчето што се бруси се вжешти по долготрајна работа.
- ▶ **Почекајте додека електричниот алат сосема не прекине со работа, пред да го тргнете настрана.**
- ▶ **Зацврстете го парчето што се обработува.** Доколку го зацврстите со уред за затегнување или менгеме, тогаш парчето што се обработува се држи поцврсто отколку со Вашата рака.
- ▶ **При работата, држете го електричниот алат цврсто со двете дланки и застанете во сигурна положба.** Со електричниот алат посигурно ќе управувате ако го држите со двете дланки.
- ▶ **Приклучете го електричниот уред на прописно заземјена струјна мрежа.** Приклучницата и продолжниот кабел мора да имаат функционален заштитен проводник.

Опис на производот и перформансите



Прочитајте ги сите безбедносни напомени и упатства. Грешките настанати како резултат од непридржување до безбедносните напомени и упатства може да предизвикаат електричен удар, пожар и/или тешки повреди.

Внимавајте на сликите во предниот дел на упатството за користење.

Употреба со соодветна намена

Електричниот уред е наменет за суво брусење на полнети гипсени плочи, внатрешни и надворешни плафони и сидови, како и за отстранување слоеви боја, остатоци од лепило и оштетен малтер.

Илустрација на компоненти

Нумерирањето на сликите со компоненти се однесува на приказот на електричниот алат на графичката страница.

- (1) Копче за подесување на моќноста на всисување
- (2) Копче за контрола на бројот на вртежи
- (3) Прекинувач за вклучување/исклучување
- (4) Рачка (изолирана површина на рачката)

- (5) Црево за издувни гасови^{a)}
- (6) Млазници за издувување
- (7) Дел за држење
- (8) Кука за заклучување
- (9) Затегнувачки лост
- (10) Продолжна цевка
- (11) Четка за брусеење
- (12) Блокада на четката
- (13) Лост за подесување на силата на всисување
- (14) Брусно сечило^{a)}
- (15) Средна подлога
- (16) Завртка за брусниот диск
- (17) Брусен диск
- (18) Четка
- (19) Црево за сврзување
- (20) Носач за брусниот диск
- (21) Ексцентрична завртка
- (22) Спојница за црево/кабел^{a)}
- (23) Стега за црево
- (24) Внатрешно куќиште
- (25) Додаток за црево

a) **Опишаната опрема прикажана на сликите не е дел од стандардниот обем на испорака. Целосната опрема може да ја најдете во нашата Програма за опрема.**

Технички податоци

Брусилка за гипсени плочи		GTR 550 GTR 55-225
Број на дел		3 601 GD4 0..
Одредување на број на вртежи		●
Константна електроника		●
Фин старт		●
Номинална јачина	W	550
Број на вртежи во празен од n_0	min^{-1}	340–910
Дијаметар на брусниот диск	mm	215
Дијаметар на брусното сечило	mm	225
Дијаметар на всисувач за прав	mm	45/35
Должина на кратка верзија (без продолжна цевка)	m	1,1
Должина на стандардна верзија (со 1 продолжна цевка) ^{A)}	m	1,7
Должина на долга верзија (со 2 продолжни цевки)	m	2,3
Тежина согласно ЕРТА-Procedure 01:2014		

Брусилка за гипсени плочи		GTR 550 GTR 55-225
– Кратка верзија	kg	4,1
– Стандардна верзија	kg	4,8
Класа на заштита		⊕/I

A) Стандарден обем на испорака
Податоците важат за номинален напон [U] од 230 V. Овие податоци може да отстапуваат при различни напони, во зависност од изведбата во односната земја.

Информации за бучава/вибрации

Вредностите за емисија на бучава се одредуваат согласно **EN 62841-2-4**.

Нивото на звук на електричниот алат оценето со A типично изнесува: ниво на звучен притисок **84 dB(A)**; ниво на звучна јачина **95 dB(A)**. Несигурност $K = 3 \text{ dB}$.

Носете заштита за слухот!

Вкупните вредности на вибрации a_h (векторски збир на три насоки) и несигурност K дадени се во согласност со **EN 62841-2-4**:

$$a_h < 2,5 \text{ m/s}^2, K = 1,5 \text{ m/s}^2,$$

Нивото на вибрации наведено во овие упатства и вредноста на емисијата на бучава се измерени според мерни постапки и можат да се користат за споредба меѓу електрични алати. Исто така може да се прилагоди за предвремена процена на нивото на вибрации и емисијата на бучава.

Наведеното ниво на вибрации и вредноста на емисијата на бучава ги претставуваат главните примени на електричниот алат. Доколку електричниот алат се користи за други примени, алатот што се вметнува отстапува од нормите или недоволно се одржува, нивото на вибрации и вредноста на емисијата на бучава можат да отстапуваат. Ова може значително да го зголеми нивото на вибрации и емисијата на бучава во целокупниот период на работење.

За прецизно одредување на нивото на вибрации и емисијата на бучава, треба да се земе предвид периодот во кој уредот е исклучен или работи, а не во моментот кога е во употреба. Ова може значително да го намали нивото на вибрации и емисијата на бучава во целокупниот период на работење.

Утврдете ги дополнителните мерки за безбедност за заштита на корисникот од влијанието од вибрациите, како на пр.: одржување на електричните алати и алатите за вметнување, одржување на топлината на дланките, организирање на текот на работата.

Монтажа

► **Пред било каква интервенција на електричниот алат, извлечете го струјниот приклучок од сидната дозна.**

Замена на сечилото за пила (види слика A)

За вадење на брусниот лист (14) подигнете го странично и извлечете го од средната подлога (15).

Пред да поставите нов брусен лист, отстранете ја нечистотијата и правта од средната подлога (15), на пр. со четка.

Површината на средната подлога (15) се состои од лепенка, така што брусните листови со лепенка може брзо и едноставно да се прицврстат.

Цврсто притиснете го брусниот лист (14) на долната страна на средната подлога (15).

За овозможување на оптимално всисување на прав, внимавајте на тоа, отворите на брусниот лист (14) да одговараат со отворите на средната подлога (15) и дупките на брусниот диск (17).

Напомена: При употреба на **средно тврд брусен диск** (опрема) не е потребна средна подлога (15), брусниот лист (14) директно се прицврстува на брусниот диск (17). Освен тоа, промената се врши како што е опишано овде.

Избор на брусен диск

Сет меки брусни дискови^{A)} (2 608 000 766)	<ul style="list-style-type: none"> – за универзална употреба на рамни и заоблени површини – Сетот се состои од мек брусен диск и средна подлога (2 608 000 765). Брусниот диск може да се користи само со средна подлога.
Средно тврди брусни дискови (2 608 000 764)	<ul style="list-style-type: none"> – висок капацитет на отстранување, идеален за тврд гипс и отстранување на стари сидни бои – за употреба на рамни површини – Оптималната помош за всисување ја олеснува работата при употреба на всисувачот.

A) Стандарден обем на испорака

Менување на средна подлога (види слика А)

При употреба на мек брусен диск (стандарден опсег на испорака), секогаш мора да се користи средна подлога (15).

За вадење на средната подлога (15) подигнете ја странично и извлечете ја од брусниот диск (17).

Пред да ставите нова средна подлога, отстранете ја нечистотијата и правта од брусниот диск (17), на пр. со четка.

Површината на брусниот диск (17) се состои од лепенка, така што средната подлога ќе може брзо и едноставно да се прицврсти.

Цврсто притиснете ја средната подлога (15) на долната страна на брусниот диск (17).

За овозможување на оптимално всисување на прав, внимавајте на тоа, отворите на средната подлога (15) да одговараат со дупките на брусниот диск (17).

Замена на брусен диск (види слика В)

Напомена: Веднаш заменете ги оштетените брусни дискови (17).

Извлечете го брусниот лист (14) и средната подлога (15). Целосно одвртете ја завртката (16) и извадете го брусниот диск (17). Ставете го новиот брусен диск (17) и повторно затегнете ја завртката.

Напомена: При поставувањето на брусниот диск внимавајте на тоа, запците на зафакачот да се вклопат во отворите на брусниот диск.

Напомена: Оштетениот носач на брусен диск смее да се замени само од овластена сервисна служба за електрични алати на Bosch.

Вметнување/вадење на продолжната цевка (види слики С–D)

Вметнете ја продолжната цевка (10) само по потреба: при работење без продолжна цевка, силата потребна за брусеење значително се намалува.

Напомена: може да се користат најмногу 2 продолжни цевки.

Олабавете го поврзувањето помеѓу главата за брусеење/делот за држење/продолжната цевка (види слика С):

- ❶ Отворете го затегнувачкиот лост (9).
- ❷ Отворете ја куката за заклучување (8).
- ❸ Извлечете ги претходно поврзаните делови.

Заклучете го поврзувањето помеѓу главата за брусеење/делот за држење/продолжната цевка (види слика D):

- ❹ Во зависност од саканото поврзување вметнете ја главата за брусеење (11), делот за држење (7) одн. продолжната цевка (10) едно во друго.
- ❺ Затворете ја куката за заклучување (8).
- ❻ Притиснете го затегнувачкиот лост (9) додека не биде под прав агол на главата за брусеење (11), делот за држење (7) одн. продолжната цевка (10).
- ❼ Цврсто затегнете ја ексцентричната завртка (21).
- ❽ Затворете го затегнувачкиот лост (9).

Проверете дали сите спојки се добро прицврстени и поврзани со куката за заклучување (8) и затегнувачките лостови (9).

Вшмукување на прав/струготини

Правта од материјалите може да биде штетна за здравјето. Допирањето или вдишувањето на таквата прав може да предизвика алергиски реакции и/или заболувања на дишните патишта на корисникот или лицата во околината.

Одредени видови прав се сметаат за канцерогени.

- Затоа, доколку е возможно, користете соодветен всисувач за прав за материјалот што се обработува.
- Погрижете се за добра проветреност на работното место.
- Секогаш носете маска за заштита при вдишувањето со класа на филтер P2.

Надворешно всисување

Ставете го цревото за всисување (5) во млазниците за издување (6) на делот за држење (7).

Поврзете го цревото за всисување (5) со всисувач за прашина (опрема).

Всисувачот за прашина мора да е соодветен на материјалот на парчето што се обработува.

При всисување на честички прав кои се особено опасни по здравје, канцерогени или суви, користете специјален всисувач.

За големи површини користете го всисувачот GAS 35 L/M AFC или GAS 55 L/M AFC, бидејќи ја гарантираат потребната моќност на континуирано всисување.

При работа на вертикални површини, држете го електричниот алат така што цревото за всисување ќе покажува надолу.

Монтирање/демонтирање на спојницата за црево/кабел (види слика Е)

Лизнете ја спојницата за црево/кабел (22) низ цревото за всисување (5). Вметнете го струјниот кабел во жлебот на кабелот на спојницата за црево/кабел.

За демонтирање повлечете ја спојницата за црево/кабел (22) од цревото за всисување (5) и извлечете го струјниот кабел од спојницата за црево/кабел.

Употреба

Ставање во употреба

- ▶ **Внимавајте на електричниот напон! Напонот на изворот на струја мора да одговара на оној кој е наведен на спецификационата плочка на електричниот уред. Електричните алати означени со 230 V исто така може да се користат и на 220 V.**

Бирање на бројот на вртежи

Со вртливото копче на бројот на вртежи (2) може да го изберете потребниот број на вртежи и за време на користењето на алатот. Поголемите броеви значат голема брзина, помалите броеви значат мала брзина.

Константната електроника држи постојан број на вртежи при празен од и оптоварување и овозможува иста постојана јачина при работењето.

Електронскиот фин старт го ограничува вртежниот момент при вклучување и го зголемува рокот на траење на моторот.

Вклучување/исклучување

- ▶ **Проверете дали можете да го притиснете прекинувачот за вклучување/исклучување, без да ја отпуштите рачката.**

За **вклучување** на електричниот алат притиснете го прекинувачот за вклучување/исклучување (3) напред, така што на прекинувачот ќе се појави „1“.

За **исклучување** на електричниот алат притиснете го прекинувачот за вклучување/исклучување (3) назад, така што на прекинувачот ќе се појави „0“.

Преглед на примена

Шпакла/ Цврстина на гипс	Сид/ таван	внатрешен/ надворешен проток на воздух	Моќност на всисување	Степен на број на вртежи	Гранулација Брусно сечило
Многу меко/меко	Сид/таван	①	6	2-4	Од P180
Средна цврстина	сид	①	6	4-6	Од P120
	Таван	③	1-5 (оптимално: 3)		
Многу цврсто	Сид/таван	① при нерамна површина	6	4-6	од P100
		③ при рамна површина	1-3		

Совети при работењето

- ▶ **Пред било каква интервенција на електричниот алат, извлечете го струјниот приклучок од ѕидната дозна.**

- ▶ **Почекајте додека електричниот алат сосема не прекине со работа, пред да го тргнете настрана.**
- ▶ **Не го оставајте електричниот алат на страна. Со тоа може трајно да се деформира брусниот диск.**

- **Електричниот алат не е погоден за стационарна употреба.** Тој не смее на пр. да се прицврстува на менгеме или на работна клупа.

Брусење на површина

Вклучете го електричниот алат, поставете го со целата површина за брусење на подлогата што се обработува и движете го со благ притисок преку парчето што го обработувате.

Капацитетот на отстранување и изгледот во главно се одредуваат според изборот на брусното сечилчо, степенот на бројот на вртежи и притисокот на површината.

Само беспрекорните брусни листови може да придонесат за добар капацитет на брусење и одржување на електричниот алат.

Внимавајте на рамномерноста на притисокот, за да го зголемите рокот на употреба на алатот што се брусите.

Прекумерното зголемување на притисокот врз површината не води кон зголемен капацитет на брусење, туку кон поголемо изабување на електричниот апарат и брусниот лист.

Брусниот лист со кој сте обработувале метал, не го користете за други материјали.

Користете само оригинална **Bosch** брусна опрема.

Брусење близу до работ (види слики F-G)

Со помош на четката која може да се извади може да го намалите страничното растојание помеѓу сидот/таванот и брусниот диск.

- Држете ја притиснатата блокадата (12) на четката (18).
- Навалете ја четката (18) напред и извадете ја.
- За **вметнување** закачете ја четката (18) на спротивната страна на блокадата (12) и навалете ја до главата за брусење (11) додека не се вклопи.

Поставување на внатрешен/надворешен проток на воздух

Во зависност од висината на негативниот притисок, препознаената тежина на алатот може да се намали.

Може да се префрлате помеѓу различни режими на проток на воздух во зависност од наменетата употреба.

Свртете го лостот за поставување на силата на всисување (13) во една од 3 позиции.

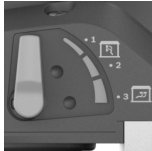
Положба на прекинувачот	Вид на проток на воздух	Употреба
	① надворешен проток на воздух	идеален за брусење на сидови со голема брзина на брусење и без негативен притисок

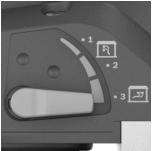
Положба на прекинувачот	Вид на проток на воздух	Употреба
	② вкупен надворешен и внатрешен проток на воздух	среден капацитет на брусење со ефект од негативен притисок
	③ вкупен надворешен и внатрешен проток на воздух	идеално за брусење на таванот, со мала брзина на брусење, но висок негативен притисок (сила на всисување) за мала препознаена тежина

Поставување моќност на всисување

Моќта на всисување може да ја поставите за да ја добиете саканата рамнотежа помеѓу брзината на брусење и моќноста на всисување. Регулацијата може да се случи само кога е активиран внатрешниот проток на воздух (позиција ③ во горната табела).

Прилагодете ја јачината на всисување со вртливото копче (1):

- 1-5: мала до голема моќност на всисување, погодно за брусење на тавани
 - 6: најголема моќност, погодно за брусење на сидови
- Започнете со ниска моќност на всисување (позиција 1) и постепено зголемувајте ја додека не почувствувате притисок на површината.

Високата моќност на всисување овозможува брусење без замор на тавани и сидови. Многу висока моќност на всисување може да предизвика вибрирање на електричниот алат и да доведе до влошување на работењето.

Дефект – причини и помош

Причина	Помош
Брусилка за гипсени плочи не работи беспрекорно или потскокнува на површината.	
Ефектот на всисување е премногу силен.	Намалете ја моќноста на всисување или префрлете се на надворешно всисување доколку е потребно.
Материјалот за измазнување одн. подлогата се цврсти.	Намалете ја моќноста на всисување или префрлете се на надворешно всисување доколку е потребно. Намалете го бројот на вртежи.

Причина	Помош
Отстранувањето на материјалот што треба да се обработи е преголемо.	
Бројот на вртежи на брусилката за гипсени плочи е преголем.	Намалете го бројот на вртежи.
Ефектот на всисување на брусилката за гипсени плочи е премногу силен.	Намалете ефектот на всисување или префрлете се на надворешно всисување.
Материјалот за измазнување има голем удел на материјал за полнење или е многу мек.	Вклучете го надворешното всисување, поставете го вртливото копче за подесување на јачината на всисување на ниво 6, а во екстремни случаи намалете го бројот на вртежи.
Гранулацијата на средството за брусење е многу груба.	Користете брусно сечило со фина гранулација.
Квалитетот на површината не е оптимален.	
Гранулацијата на средството за брусење е многу груба.	Користете брусно сечило со фина гранулација.
Времето на сушење на материјалот за измазнување не е исполнето.	Почитувајте ги техничките листови со податоци и препораките на производителот.
Ефектот на всисување е премногу силен.	Намалете ја моќноста на всисување.
Материјалот за измазнување има голем удел на материјал за полнење или е многу мек.	Користете брусно сечило со фина гранулација.
Вклучениот електричен алат е поставен на површината (создавањето на гребнатини).	Ставете го електричниот алат и потоа вклучете го. Ако работите на површината, секогаш работете со четката што може да се извади.
На површината има траги од брусењето.	
Цврстиот брусен диск е поставен на површината под агол.	Меките брусни дискови користете ги со средна подлога.
Кај многу меките материјали за измазнување, брусниот диск е премногу цврст или гранулацијата за брусење е премногу груба.	Меките брусни дискови користете ги со средна подлога. Изберете пофина гранулација за брусење.
Ефектот на всисување е недоволен.	
Моќноста на всисувачот е многу ниска.	Зголемете ја моќноста на всисување на всисувачот.

Причина	Помош
Бројот на вртежи на брусилката за гипсени плочи е преголем.	Намалете го бројот на вртежи.
Внатрешното всисување на брусилката за гипсени плочи е многу мало.	Намалете моќноста на всисување или префрлете се на надворешно всисување.
Материјалот за измазнување има голем удел на материјал за полнење или е многу мек.	Вклучете го надворешното всисување, поставете го вртливото копче за подесување на јачината на всисување на ниво 6, а во екстремни случаи намалете го бројот на вртежи.
Главниот филтер на всисувачот за прашина е блокиран/затнат.	Редовно чистете го филтерот: <ul style="list-style-type: none"> – Можност 1: поставете ја регулацијата на моќноста на всисување на максимална моќност на всисување. Држете ги затворени 10 секунди млазницата, отворот на цревото за всисување или отворот за всисување на всисувачот со дланката сè додека не започне автоматско чистење. – Можност 2: механички исчистете го филтерот (всисување). – Можност 3: проверете филтерот да не има оштетувања или да не е затнат. Редовно користете нов елемент на филтерот.
Се користи платнена вреќичка за прашината.	Користете вреќичка за отстранување на прашината.
Цревото за всисување е затнато или свиткано.	Одзатнете го или одвиткајте го.
Контејнерот за прав на всисувачот е полн.	Испразнете го контејнерот за прав на всисувачот.

Одржување и сервис

Одржување и чистење

- Пред било каква интервенција на електричниот алат, извлечете го струјниот приклучок од ѕидната дозна.

► **Одржувајте ги чисти електричниот алат и отворите за проветрување, за да може добро и безбедно да работите.**

Доколку е потребно користење на приклучен кабел, тогаш набавете го од **Bosch** или специјализирана продавница за **Bosch**-електрични алати, за да избегнете загрозување на безбедноста.

Промена на црево за сврзување (види слика Н)

За **отстранување** на црево за сврзување (19) олабавете ја завртката на стегата за црево (23) со одвртувач и подигнете ја стегата за црево (23) со црево за сврзување (19). Извадете ја стегата за црево (23). На другиот крај од црево за сврзување извлекете го (19) внатрешното кукиште (24) на додаток за црево (25). Држете го внатрешното кукиште (24) и зацврстете го црево за сврзување (19).

За **вметнување** на новото црево за сврзување (19) држете го внатрешното кукиште (24) и свртете го новото црево за сврзување (19) до крај. Монтирајте ја стегата за црево (23) на другата страна на црево за сврзување (19). Позиционирајте ја главата за завртување така што ќе можете со одвртувач да ја затегнете стегата за црево на главата за завртување (23) без проблем (11) со вртежен момент од околу 2 Nm.

Сервисна служба и совети при користење

Сервисната служба ќе одговори на Вашите прашања во врска со поправката и одржувањето на Вашиот производ како и резервните делови. Ознаки за експлозија и информации за резервните делови исто така ќе најдете на: www.bosch-pt.com

Тимот за советување при користење на Bosch ќе ви помогне доколку имате прашања за нашите производи и опрема.

За сите прашања и нарачки на резервни делови, Ве молиме наведете го 10-цифрениот број од спецификационата плочка на производот.

Северна Македонија

Д.Д.Електрис
Сава Ковачевиќ 47Њ, број 3
1000 Скопје
Е-пошта: dimce.dimcev@servis-bosch.mk
Интернет: www.servis-bosch.mk
Тел./факс: 02/ 246 76 10
Моб.: 070 595 888

Д.П.Т.У "РОЈКА"
Јани Лукровски бб; Т.Ц Автокоманда локал 69
1000 Скопје
Е-пошта: servisrojka@yahoo.com
Тел: +389 2 3174-303
Моб: +389 70 388-520, -530

Дополнителни адреси на сервиси може да најдете под:

www.bosch-pt.com/serviceaddresses

Отстранување

Електричните алати, опремата и амбалажите треба да се отстранат на еколошки прифатлив начин.



Не ги фрлајте електричните алати во домашната канта за отпадоци!

Само за земјите од ЕУ:

Според Европската регулатива 2012/19/EU за електрични и електронски уреди и нивната имплементација во националното право, електричните алати што се вон употреба мора одделно да се собираат и да се рециклираат на еколошки прифатлив начин.

Доколку се отстрануваат неправилно, електричната и електронската опрема може да имаат штетни влијанија врз животната средина и здравјето на луѓето поради можното присуство на опасни материи.

Srpski

Bezbednosne napomene

Opšte sigurnosne napomene за električne alate

⚠ UPOZORENJE Pročitajte sva sigurnosna upozorenja, uputstva, ilustracije i specifikacije isporučene uz ovaj električni alat. Propusti u pridržavanju svih dole navedenih uputstava mogu imati za posledicu električni udar, požar i/ili teške povrede.

Čuvajte sva upozorenja i uputstva za buduću upotrebu.

Pojam „električni alat“ upotrebljen u upozorenjima odnosi se na električne alate sa pogonom na struju (sa kablom) i na električne alate sa akumulatorskim pogonom (bez kabla).

Sigurnost radnog područja

► **Držite vaše radno područje čisto i dobro osvetljeno.**

Nered ili neosvetljena radna područja mogu voditi nesrećama.

► **Ne radite sa električnim alatom u okolini ugroženoj eksplozijom, u kojoj se nalaze zapaljive tečnosti, gasovi ili prašina.** Električni alati stvaraju varnice koje mogu zapaliti prašinu ili isparenja.

► **Držite podalje decu i druge osobe za vreme korišćenja električnog alata.** Stvari koje vam odvrćaju pažnju mogu dovesti do gubitka kontrole.

Električna sigurnost

► **Priključni utikač električnog alata mora odgovarati utičnici. Utikač ne sme nikako da se menja. Ne upotrebljavajte adaptere utikača zajedno sa električnim alatima zaštićenim uzemljenjem.**

Nemodifikovani utikači i odgovarajuće utičnice smanjuju rizik od električnog udara.

- ▶ **Izbegavajte kontakt telom sa uzemljenim površinama kao što su cevi, radijatori, šporeti i frižideri.** Postoji povećani rizik od električnog udara ako je vaše telo uzemljeno.
- ▶ **Držite električni alat što dalje od kiše ili vlage.** Prodor vode u električni alat povećava rizik od električnog udara.
- ▶ **Kabl ne koristite u druge svrhe. Nikada ne koristite kabl za nošenje električnog alata, ne vucite ga i ne izvlačite ga iz utičnice. Držite kabl dalje od vreline, ulja, oštih ivica ili pokretnih delova.** Oštećeni ili umršeni kablovi povećavaju rizik od električnog udara.
- ▶ **Ako sa električnim alatom radite na otvorenom, upotrebljavajte samo produžne kablove koji su pogodni za upotrebu na otvorenom.** Upotreba kabla pogodnog za upotrebu na otvorenom smanjuje rizik od električnog udara.
- ▶ **Ako ne možete da izbegnete rad sa električnim alatom u vlažnoj okolini, koristite zaštitni uređaj diferencijalne struje (RCD).** Upotreba zaštitnog uređaja diferencijalne struje smanjuje rizik od električnog udara.

Sigurnost osoblja

- ▶ **Budite pažljivi, pazite na to šta radite i postupajte razumno tokom rada sa vašim električnim alatom. Ne koristite električni alat ako ste umorni ili pod uticajem droge, alkohola ili lekova.** Momenat nepažnje kod upotrebe električnog alata može rezultirati ozbiljnim povredama.
- ▶ **Nosite ličnu zaštitnu opremu. Uvek nosite zaštitne naočare.** Nošenje zaštitne opreme, kao što je maska za prašinu, sigurnosne cipele koje ne klizaju, zaštitni šlem ili zaštita za sluh, zavisno od vrste i upotrebe električnog alata, smanjuje rizik od povreda.
- ▶ **Izbegavajte nenamerno puštanje u rad. Uverite se da je električni alat isključen, pre nego što ga priključite na struju i/ili na akumulator, uzmete ga ili nosite.** Nošenje električnog alata sa prstom na prekidaču ili priključivanje na struju uključenog električnog alata vodi do nesreće.
- ▶ **Uklonite bilo kakve ključeve za podešavanje ili ključeve za zavrtnjeve, pre nego što uključite električni alat.** Ostavljanje ključa za zavrtnjeve ili ključa prikačenog na rotirajući deo električnog alata može rezultirati ličnom povredom.
- ▶ **Izbegavajte neprirodno držanje tela. Pobrinite se uvek da stabilno stojite i u svako doba održavajte ravnotežu.** Ovo omogućava bolje upravljanje električnim alatom u neočekivanim situacijama.
- ▶ **Nosite pogodnu odeću. Ne nosite široku odeću ili nakit. Držite kosu i odeću dalje od pokretnih delova.** Pokretni delovi mogu zahvatiti široku odeću, nakit ili dugu kosu.
- ▶ **Ako mogu da se montiraju uređaji za usisavanje i skupljanje prašine, uverite se da li su priključeni i upotrebljeni kako treba.** Usisavanje prašine može smanjiti rizike koji su povezani sa prašinom.

- ▶ **Ne dozvolite da pouzdanje koje ste stekli čestom upotrebom alata utiče na to da postanete neoprezni i da zanemarite sigurnosne principe za upotrebu alata.** Neoprezno delovanje može prouzrokovati teške povrede u deliću sekunde.

Upotreba i briga o električnim alatima

- ▶ **Ne preopterećujte aparat. Upotrebljavajte električni alat koji je pogodan za vaš zadatak.** Odgovarajući električni alat radi bolje i sigurnije tempom za koji je projektovan.
- ▶ **Ne koristite električni alat čiji je prekidač u kvaru.** Svaki električni alat koji se ne može kontrolisati prekidačem je opasan i mora se popraviti.
- ▶ **Izvucite utikač iz utičnice i/ili izvadite akumulatorsku bateriju iz električnog alata, ukoliko je to moguće, pre nego što izvršite bilo kakva podešavanja, promenu pribora ili pre nego što uskladištite električni alat.** Takve preventivne sigurnosne mere smanjuju rizik od slučajnog pokretanja električnog alata.
- ▶ **Čuvajte nekorišćene električne alate izvan dometa dece i ne dozvoljavajte korišćenje alata osobama koje ne poznaju isti ili nisu pročitale ova uputstva.** U rukama neobučenih korisnika električni alati postaju opasni.
- ▶ **Održavajte električni alat i pribor. Proverite da li pokretni delovi aparata besprekorno funkcionišu i da li su dobro povezani, da li su delovi možda polomljeni ili su tako oštećeni da je ugroženo funkcionisanje električnog alata. Pre upotrebe popravite alat ukoliko je oštećen.** Mnoge nesreće su prouzrokovane lošim održavanjem električnih alata.
- ▶ **Održavajte alate za sečenje oštre i čiste.** Sa adekvatno održanim alatom za sečenje sa oštrim sečivima manja je verovatnoća da će doći do zapinjanja i upravljanje je jednostavnije.
- ▶ **Upotrebljavajte električni alat, pribor, alate koji se umeću itd. prema ovim uputstvima. Obratite pažnju pritom na uslove rada i posao koji morate obaviti.** Upotreba električnog alata za namene drugačije od predviđenih može voditi opasnim situacijama.
- ▶ **Održavajte drške i prihvatne površine suvim, čistim i bez ostataka ulja ili masnoće.** Klizave drške ili prihvatne površine ne omogućavaju bezbedno rukovanje i upravljanje alatom u neočekivanim situacijama.

Servisiranje

- ▶ **Neka vam vaš električni alat popravlja samo kvalifikovano osoblje, koristeći samo originalne rezervne delove.** Ovo će osigurati očuvanje bezbednosti električnog alata.

Sigurnosna uputstva za brusilice

- ▶ **Električni alat koristite samo za suvo brušenje.** Prodor vode u električni alat povećava rizik od električnog udara.
- ▶ **Pažnja - opasnost od požara! Izbegavajte pregrevanje predmeta koji se brusi i brusilice. Pre pauze od rada ispraznite posudu za prašinu.** Prašina od brušenja se u

džaku za prašinu, papirnoj vreći (ili u filter vrećici tj. filteru usisivača) pod nepovoljnim uslovima može zapaliti. Postoji posebna opasnost, ako se prašina od brušenja pomeša sa ostacima laka, poliuretana ili drugim hemijskim supstancama, i ako predmet koji se brusi vreo nakon dugotrajnog rada.

- ▶ **Sačekajte da se električni alat umiri, pre nego što ga odložite.**
- ▶ **Obezbedite radni komad.** Radni komad koji čvrsto drže zatezni uređaji ili stega sigurniji je nego kada se drži rukom.
- ▶ **Električni alat tokom rada držite čvrsto obema rukama i pobrinite se za stabilnu poziciju.** Električni alat se sigurnije vodi sa obe ruke.
- ▶ **Električni alat povežite sa strujnom mrežom sa ispravnim uzemljenjem.** Utičnica i produžni kabl moraju da imaju ispravan zaštitni provodnik.

Opis proizvoda i primene



Pročitajte sve bezbednosne napomene i uputstva. Propusti u poštovanju bezbednosnih napomena i uputstava mogu da prouzrokuju električni udar, požar i/ili teške povrede.

Vodite računa o slikama u prednjem delu uputstva za rad.

Predviđena upotreba

Električni alat je predviđen za suvo brušenje gletovanih suvih zidova, tavanica i zidova u unutrašnjosti i spolja kao i za uklanjanje boje, ostataka lepka i labavog maltera.

Prikazane komponente

Označavanje brojevima komponenti sa slika odnosi se na prikaz električnog alata na grafičkoj strani.

- (1) Toččić za podešavanje usisne snage
- (2) Toččić za podešavanje broja obrtaja
- (3) Prekidač za uključivanje/isključivanje
- (4) Ručka (izolirana površina za držanje)
- (5) Usisno crevo^{a)}
- (6) Izduvni nastavak
- (7) Deo za držanje
- (8) Sigurnosna kuka
- (9) Stezna poluga
- (10) Produžna cev
- (11) Brusna glava
- (12) Blokada segmenta sa četkom
- (13) Poluga za podešavanje usisne snage
- (14) Brusni list^{a)}
- (15) Međupodloga
- (16) Zavrtnanj za brusni tanjir
- (17) Brusni tanjir
- (18) Segment sa četkom

- (19) Spojno crevo
 - (20) Nosač brusnog tanjira
 - (21) Ekscentrični zavrtnanj
 - (22) Stezaljka za crevo/kabl^{a)}
 - (23) Stezaljka za crevo
 - (24) Unutrašnje kućište
 - (25) Pričvršćenje za crevo
- a) **Prikazani ili opisani pribor ne spada u standardno pakovanje. Kompletni pribor možete da nadete u našem programu pribora.**

Tehnički podaci

Brusilica za suvu primenu		GTR 550 GTR 55-225
Broj artikla		3 601 GD4 0..
Izbor broja obrtaja		●
Konstantna elektronika		●
Lagani start		●
Nominalna ulazna snaga	W	550
Broj obrtaja u praznom hodu n_0	min^{-1}	340-910
Prečnik brusnog tanjira	mm	215
Prečnik brusnog lista	mm	225
Prečnik sistema za usisavanje prašine	mm	45/35
Dužina kratke verzije (bez produžne cevi)	m	1,1
Dužina standardne verzije (sa 1 produžnom cevi) ^{A)}	m	1,7
Dužina dugačke verzije (sa 2 produžne cevi)	m	2,3
Težina u skladu sa EPTA-Procedure 01:2014		
- Kratka verzija	kg	4,1
- Standardna verzija	kg	4,8
Klasa zaštite		Ⓜ/I

A) Standardni sadržaj isporuke

Podaci važe za nominalne napone [U] od 230 V. Kod napona koji odstupaju i izvođenja specifičnih za zemlje ovi podaci mogu da variraju.

Informacije o buci/vibracijama

Vrednosti emisije buke utvrđene u skladu sa **EN 62841-2-4**.

Pod A klasifikovan nivo zvučnog pritiska električnog alata tipično iznosi: nivo zvučnog pritiska **84 dB(A)**; nivo zvučne snage **95 dB(A)**. Nesigurnost **K = 3 dB**.

Nosite zaštitu za sluh!

Ukupne vrednosti vibracije a_h (vektorski zbir tri pravca) i nesigurnost **K** utvrđeni prema **EN 62841-2-4**:

$$a_h < 2,5 \text{ m/s}^2, K = 1,5 \text{ m/s}^2,$$

Nivo vibracija i vrednosti emisije buke, koji su navedeni u ovim uputstvima, su izmereni prema standardizovanom mernom postupku i mogu se koristiti za međusobno

poređenje električnih alata. Pogodni su i za privremenu procenu emisije vibracije i buke.

Navedeni nivo vibracija i vrednost emisije buke predstavljaju realnu upotrebu električnog alata. Međutim, ako se električni alat upotrebljava za druge namene, sa drugim umetnim alatima ili ako se nedovoljno održava, može doći do odstupanja nivoa vibracija i vrednosti emisije buke. Ovo može u značajnoj meri povećati emisiju vibracija i buke tokom celokupnog perioda korišćenja.

Za tačnu procenu emisije vibracija i buke trebalo bi uzeti u obzir i vreme u kojem je uređaj isključen ili u situaciji da radi, ali nije zaista u upotrebi. Ovo može značajno redukovati emisije vibracija i buke tokom celokupnog perioda korišćenja.

Utvrđite dodatne sigurnosne mere radi zaštite korisnika od delovanja vibracija kao na primer: održavanje električnog alata i umetnog alata, održavanje toplih ruku, organizacija radnih postupaka.

Montaža

- ▶ Izvucite pre svih radova na električnom alatu mrežni utikač iz utičnice.

Zamena brusnog lista (videti sliku A)

Da biste skinuli brusni list (14), dignite ga sa postrance i svucite ga sa međupodloge (15).

Pre stavljanja novog brusnog lista uklonite prljavštinu i prašinu sa međupodloge (15), npr. četkicom.

Površina međupodloge (15) se sastoji od čička da bi brusni listovi sa čičak trakom mogli brzo i jednostavno da se pričvrste.

Pritisnite brusni list (14) na donju stranu međupodloge (15).

Da biste obezbedili optimalno usisavanje prašine, pazite da se perforacije u brusnom listu (14) podudaraju sa otvorima na međupodlozi (15) i na brusnom tanjiru (17).

Napomena: Prilikom korišćenja brusnog tanjira srednje tvrdoće (pribor) nije potrebna međupodloga (15), brusni list (14) se direktno pričvršćuje na brusni tanjir (17). Osim toga, zamena se odvija kako je ovde opisano.

Izbor brusnog tanjira

Set mekih brusnih tanjira^{A)} (2 608 000 766)	<ul style="list-style-type: none"> – za univerzalnu primenu na ravnim i povijenim površinama – Set se sastoji iz mekog brusnog tanjira i međupodloge (2 608 000 765). Brusni tanjir sme da se koristi samo sa međupodlogom.
Brusni tanjir srednje tvrdoće (2 608 000 764)	<ul style="list-style-type: none"> – veliki učinak u skidanju, savršeno za gips i za uklanjanje stare boje na zidovima – za primenu na ravnim površinama

- Optimalna podrška usisavanju olakšava rad pri primeni usisivača.

A) Standardni sadržaj isporuke

Zamena međupodloge (videti sliku A)

Prilikom mekog brusnog tanjira (standardni sadržaj isporuke) uvek mora da koristi međupodlogu (15).

Da biste skinuli međupodlogu (15), dignite ga sa postrance i svucite ga sa brusnog tanjira (17).

Pre stavljanja nove međupodloge uklonite prljavštinu i prašinu sa brusnog tanjira (17), npr. četkicom.

Površina brusnog tanjira (17) se sastoji od čička da bi međupodloga mogla brzo i jednostavno da se pričvrsti.

Pritisnite međupodlogu (15) na donju stranu brusnog tanjira (17).

Da biste obezbedili optimalno usisavanje prašine, pazite da se perforacije u međupodlozi (15) podudaraju sa otvorima na brusnom tanjiru (17).

Zamena brusnog tanjira (videti sliku B)

Napomena: Oštećeni brusni disk (17) odmah zamenite.

Svucite brusni list (14) i međupodlogu (15). Skroz odvrnite zavrtnj (16) i skinite brusni tanjir (17). Stavite novi brusni disk (17) i ponovo zavrtnite zavrtnj.

Napomena: Prilikom postavljanja brusnog diska, vodite računa o tome da zubi vodila uđu u otvore brusnog diska.

Napomena: Oštećeni nosač brusnog diska sme da se menja samo u ovlašćenom servisu za Bosch električne alate.

Skidanje/postavljanje produžne cevi (videti slike C–D)

Korišćenje produžnih cevi (10) samo po potrebi: Pri radu bez produžne cevi se znatno smanjuje snaga koja je potrebna za brušenje.

Napomena: Dozvoljeno je korišćenje najviše 2 produžne cevi.

Otpustite vezu između brusne glave/dela za držanje/produžne cevi (videti sliku C):

- ❶ Otpustite steznu polugu (9).
- ❷ Otpustite sigurnosnu kuku (8).
- ❸ Razdvojite delove koji su do sada bili povezani.

Zatvorite vezu između brusne glave/dela za držanje/produžne cevi (videti sliku D):

- ❹ U zavisnosti od željene veze brusnu glavu (11), deo da držanje (7) odn. produžne cevi (10) gurnite jedno u drugo.
- ❺ Zatvorite sigurnosnu kuku (8).
- ❻ Pritiskajte steznu polugu (9) sve dok ne dođe u desni ugao od brusne glave (11), dela za držanje (7) odn. produžne cevi (10).
- ❼ Pritegnite ekscentrični zavrtnj (21).
- ❽ Zategnite zateznu polugu (9).

Uvek proverite da li su svi spojni delovi osigurani sigurnosnim kukama (8) i steznim polugama (9) i da li su čvrsto spojeni.

Usisavanje prašine/piljevine

Prašina materijala može biti opasna po zdravlje. Dodir ili udisanje prašine mogu izazvati alergijske reakcije i/ili oboljenja disajnih puteva radnika ili osoba koje se nalaze u blizini.

Pojedine vrste prašine važe za kancerogene.

- Koristite po mogućnosti usisavanje prašine pogodno za materijal.
- Pobrinite se da radno mesto bude dobro provetreno.
- Nosite uvek zaštitnu masku za disanje sa klasom filtera P2.

Usisavanje sa strane

Stavite usisno crevo (5) u izduvni nastavak (6) na delu za držanje (7).

Povežite usisno crevo (5) sa usisivačem (pribor).

Usisivač mora biti pogodan za materijal koji treba obrađivati.

Upotrebjavajte prilikom usisavanja posebno po zdravlje štetnih prašina, prašine koje izazivaju rak ili suvih prašina specijalan usisivač.

Za velike površine koristite usisivač GAS 35 L/M AFC ili GAS 55 L/M AFC, jer oni osiguravaju potreban kontinuirani efekat usisavanja.

Držite pri radu na vertikalnim površinama tako električni alat, da crevo za usisavanje pokazuje na dole.

Montaža/demontaža stezaljki za crevo/kabl (videti sliku E)

Stezaljku za crevo/kabl (22) prevucite na usisno crevo (5). Mrežni kabl utaknite u žleb stezaljke za crevo/kabl.

Pregled primene

Špahlta/ tvrdoća gipsa	Zid/ tavanica	unutrašnja/ spoljašnja vazдушna struja	Usisna snaga	Stepen broja obrtaja	Granulacija brusni list
veoma mekano/ mekano	Zid/tavanica	①	6	2–4	od P180
srednja tvrdoća	Zid	①	6	4–6	od P120
	Tavanica	③	1–5 (optimalno: 3)		
veoma tvrdo	Zid/tavanica	① za neravnu površinu	6	4–6	od P100
		③ za ravnu površinu	1–3		

Za demontažu, skinite stezaljku za crevo/kabl (22) sa usisnog creva (5) i izvucite mrežni kabl iz stezaljke za crevo/kabl.

Rad

Puštanje u rad

- ▶ **Obratite pažnju na napon mreže! Napon strujnog izvora mora biti usaglašen sa podacima na tipskoj tablici električnog alata. Električni alati označeni sa 230 V mogu da rade i sa 220 V.**

Biranje broja obrtaja

Pomoću točkića za podešavanje broja obrtaja (2) možete da izaberete potreban broj obrtaja i tokom rada. Veći brojevi znače veći broj obrtaja, niži brojevi niži broj obrtaja.

Konstanta elektronika održava broj obrtaja u praznom hodu i opterećenju približno konstantnim i obezbeđuje ravnomeran učinak u radu.

Elektronsko meko kretanje ograničava obrtni momenat pri uključivanju i povećava vek motora.

Uključivanje/isključivanje

- ▶ **Uverite se da možete da pritisnete prekidač za uključivanje/isključivanje, a da ne sklanjate ruku sa drške.**

Za **uključivanje** električnog alata gurnite prekidač za uključivanje/isključivanje (3) napred, tako da se na prekidaču pojavi „1“.

Za **isključivanje** električnog alata gurnite prekidač za uključivanje/isključivanje (3) unazad, tako da se na prekidaču pojavi „0“.

Uputstva za rad

- ▶ Izvucite pre svih radova na električnom alatu mrežni utikač iz utičnice.
- ▶ Sačekajte da se električni alat umiri, pre nego što ga odložite.
- ▶ Ne postavljajte električni alat na stranu. Brusni tanjir bi mogao na taj način trajno da promeni oblik.
- ▶ Električni alat nije namenjen za stacionarni režim rada. Ne sme npr. da se stavi u stegu ili da se pričvrsti za radnu klupe.

Brušenje površina

Uključite električni alat, postavite ga sa celom površinom brušenja na podlogu koju treba obrađivati i pokrećite ga sa umerenim pritiskom preko radnog komada.

Učink u skidanju i brusna slika su znatno određeni izborom brusnog lista, izborom stepena broja obrtaja i kontaktnim pritiskom.

Samo besprekorni brusni listovi daju dobar učinak brušenja i čuvaju električni alat.

Pazite na ravnomeran pritisak, da bi povećali životni vek brusnih listova.

Prekomerno povećavanje pritiska ne vodi većem učinku brušenja, već jačem habanju električnog alata i brusnog lista.

Ne koristite više brusni list sa kojim je obrađivan metal, za druge materijale.

Koristite samo originalni **Bosch** brusni pribor.

Brušenje blizu ivice (videti slike F-G)

Pomoću segmenta sa četkom koji se skida možete da redukujete bočno odstojanje između zida/tavanice i brusnog tanjira.

- Držite pritisnutu blokadu (12) segmenta sa četkom (18).
- Zakrenite segment sa četkom (18) prema napred i skinite ga.
- Za **umetanje** zakačite segment sa četkom (18) na suprotnoj strani blokade (12), i zakrenite ga ka brusnoj glavi (11) tako da ulegne.

Podešavanje unutrašnje/spoljašnje vazdušne struje

U zavisnosti od snage potpritiska, može da se smanji percipirana težina alata.

U zavisnosti od svrhe primene, možete da menjate između različitih režima vazdušne struje. Okrenite polugu za podešavanje usisne snage (13) u jedan od 3 položaja.

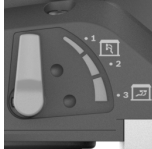
Položaj prekidača	Vrsta vazdušne struje	Upotreba
	① eksterna vazdušna struja	idealno za brušenje zidova velikom brzinom brušenja i bez potpritiska

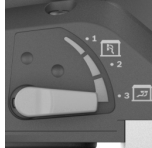
Položaj prekidača	Vrsta vazdušne struje	Upotreba
	② pomešana eksterna i interna vazdušna struja	srednja snaga brušenja sa efektom potpritiska
	③ pomešana eksterna i interna vazdušna struja	idealno za brušenje tavanica, sa malom brzinom brušenja, ali velikim potpritiskom (snagom usisavanja) za malu percipiranu težinu

Podešavanje usisne snage

Usisnu snagu možete tako da podesite da očuvate željenu ravnotežu između brzine brušenja i efekta usisavanja.

Regulacija može da se vrši samo kada je aktivirana unutrašnja vazdušna struja (položaj ③ u gornjoj tabeli).

Prilagodite usisnu snagu pomoću točkića za podešavanje (1):

- 1-5: mala do velika usisna snaga, pogodna za brušenje tavanica
 - 6: najveća usisna snaga, pogodna za brušenje zidova
- Počnite sa malom usisnom snagom (položaj 1), pa je zatim polako povećavajte sve dok se ne formira osetan usisni pritisak.

Velika usisna snaga omogućuje brušenje bez umaranja na tavanicama i zidovima. Visoko podešena usisna snaga može da dovede do trešenja električnog alata i tako pogorša vođenje.

Greška – uzroci i rešenje

Uzrok	Rešenje
Brusilica za suhu primenu ne radi dobro ili poskače na površini.	
Usisni efekat je prejak.	Redukujte usisnu snagu ili po potrebi prebacite na spoljašnje usisavanje.
Materijal za gletovanje odn. podloge su previše tvrde.	Redukujte usisnu snagu ili po potrebi prebacite na spoljašnje usisavanje. Redukujte broj obrtaja.
Skidanje materijala koji obrađujete je preveliko.	
Broj obrtaja brusilice za suhu primenu je previsok.	Redukujte broj obrtaja.
Usisni efekat na brusilici za suhu primenu je prejak.	Redukujte usisni efekat ili prebacite na spoljašnje usisavanje.

Uzrok	Rešenje
Materijal za gletovanje ima veliki udeo sredstva za punjenje ili je veoma mekan.	Uključite spoljašnje usisavanje, točkić za podešavanje podesite na stepen 6, u ekstremnim slučajevima redukujte broj obrtaja.
Granulacija sredstva za brušenje je previše gruba.	Koristite brusni list sa finom granulacijom.
Kvalitet površine nije optimalan.	
Granulacija sredstva za brušenje je previše gruba.	Koristite brusni list sa finom granulacijom.
Niste ispoštovali vremena sušenja materijala za gletovanje.	Vodite računa o tehničkim dokumentima i preporukama proizvođača.
Usisni efekat je prejak.	Redukujte usisnu snagu.
Materijal za gletovanje ima veliki udeo sredstva za punjenje ili je veoma mekan.	Koristite brusni list sa finom granulacijom.
Električni alat koji radi je postavljen na površinu (pojava naprslina).	Električni alat postavite i tek onda ga uključite. Radite na površini i uvek radite sa segmentom sa četkom koji se skida.
Na površini postoje brusne linije.	
Tvrđi brusni tanjir je postavljen iskošeno na površinu.	Koristite mekane brusne tanjire sa međupodlogom.
Ako je materijal za gletovanje veoma mekan, brusni tanjir je previše tvrd odn. granulacija sredstva za brušenje.	Koristite mekane brusne tanjire sa međupodlogom. Izaberite finiju granulaciju sredstva za brušenje.
Efekat usisavanja je nedovoljan.	
Snaga usisavanja na usisivaču je premala.	Povećajte snagu usisavanja na usisivaču.
Broj obrtaja brusilice za suhu primenu je previsok.	Redukujte broj obrtaja.
Unutrašnje usisavanje brusilice za suhu primenu je premalo.	Redukujte usisnu snagu ili prebacite na spoljašnje usisavanje.
Materijal za gletovanje ima veliki udeo sredstva za punjenje ili je veoma mekan.	Uključite spoljašnje usisavanje, točkić za podešavanje podesite na stepen 6, u ekstremnim slučajevima redukujte broj obrtaja.
Glavni filter usisivača je blokiran ili zapušen.	Redovno čistite filter element: – 1. mogućnost: Regulator za snagu usisavanja postavite na maksimalni efekat usisavanja. Rukom

Uzrok	Rešenje
	zatvorite otvor mlaznice, usisnog creva ili usisni otvor na usisivaču na 10 sekundi, sve dok se ne aktivira automatsko čišćenje. – 2. mogućnost: Mehanički očistite filter element (usisajte ga). – 3. mogućnost: Proverite da li je filter element oštećen ili zapušen. Redovno postavljajte novi filter element.
Koristi se vrećica za prašinu od tkanine.	Koristite vreću za uklanjanje prašine.
Usisno crevo je zapušeno ili presavijeno.	Otklonite zapušenje ili otklonite presavijanje.
Posuda za prašinu u usisivaču je puna.	Ispraznite posudu za prašinu u usisivaču.

Održavanje i servis

Održavanje i čišćenje

- ▶ Izvucite pre svih radova na električnom alatu mrežni utikač iz utičnice.
- ▶ Držite električni alat i proreze za ventilaciju čiste, da bi dobro i sigurno radili.

Ako je neophodna zamena priključnog voda, onda to mora da izvede **Bosch** ili ovlašćena servisna služba za **Bosch** električne alate, kako biste izbegli ugrožavanje bezbednosti.

Zamena spojnog creva (videti sliku H)

Za **skidanje** spojnog creva (**19**) otpustite zavrtnaj stezaljke za crevo (**23**) pomoću odvrtča i podignite stezaljku za crevo (**23**) sa spojnim crevom (**19**). Skinite stezaljku za crevo (**23**). Sa druge strane spojnog creva (**19**) izvucite unutrašnje kućište (**24**) pričvršćenja za crevo (**25**). Držite unutrašnje kućište (**24**) i odvrnite spojno crevo (**19**).

Za **postavljanje** novog spojnog creva (**19**) držite unutrašnje kućište (**24**) i novo spojno crevo (**19**) zavrtnite unutra do kraja. Montirajte stezaljku za crevo (**23**) na drugoj strani spojnog creva (**19**). Glavu zavrtnja pozicionirajte tako da bez problema možete da zategnete stezaljku za crevo (**23**) na glavi zavrtnja (**11**) odvrtčačem sa obrtnim momentom od otprilike 2 Nm.

Servis i saveti za upotrebu

Servis odgovara na vaša pitanja u vezi sa popravkom i održavanjem vašeg proizvoda kao i u vezi sa rezervnim delovima. Šematske prikaze i informacije u vezi rezervnih delova naći ćete i pod: www.bosch-pt.com
Bosch tim za konsultacije vam rado pomaže tokom primene, ukoliko imate pitanja o našim proizvodima i njihovom priboru.

Molimo da kod svih pitanja i naručivanja rezervnih delova neizostavno navedete broj artikla sa 10 brojčanih mesta prema tipskoj pločici proizvoda.

Srpski

Bosch Elektroservis
Dimitrija Tucovića 59
11000 Beograd
Tel.: +381 11 644 8546
Tel.: +381 11 744 3122
Tel.: +381 11 641 6291
Fax: +381 11 641 6293
E-Mail: office@servis-bosch.rs
www.bosch-pt.rs

Dodatne adrese servisa pogledajte na:

www.bosch-pt.com/serviceaddresses

Uklanjanje đubreta

Električni alati, pribor i pakovanja treba reciklirati na ekološki prihvatljiv način.



Ne bacajte električni alat u kućni otpad!

Samo za EU-zemlje:

Prema evropskim smernicama 2012/19/EU o starim električnim i elektronskim uređajima i njihovim pretvaranju u nacionalno dobro ne moraju više upotrebljivi električni pribori da se odvojeno sakupljaju i odvoze nekoj regeneraciji koja odgovara zaštiti čovekove okoline.

Ukoliko se elektronski i električni uređaji otklone u otpad na neispravan način, moguće opasne materije mogu da imaju štetno dejstvo na životnu sredinu i zdravlje ljudi.

Slovenščina

Varnostna opozorila

Splošna varnostna navodila za električna orodja

⚠ OPOZORILO Preberite vsa varnostna opozorila, navodila, ilustracije in specifikacije, ki so priložene temu električnemu orodju.

Če spodaj navedenih napotkov ne upoštevate, lahko pride do električnega udara, požara in/ali težke poškodbe.

Vsa opozorila in napotke shranite, ker jih boste v prihodnje še potrebovali.

Pojem električno orodje, ki se pojavlja v nadaljnjem besedilu, se nanaša na električna orodja z električnim pogonom (z električnim kablom) in na akumulatorska električna orodja (brez električnega kabla).

Varnost na delovnem mestu

- ▶ **Delovno mesto naj bo vedno čisto in dobro osvetljeno.** Nered in neosvetljena delovna mesta povečajo možnost nezgod.
- ▶ **Električnega orodja ne uporabljajte v okolju, v katerem lahko pride do eksplozij (prisotnost vnetljivih tekočin, plinov ali prahu).** Električna orodja povzročajo iskre, zaradi katerega se lahko prah ali hlapi vnamejo.
- ▶ **Ko uporabljate električno orodje, poskrbite, da v bližini ni otrok ali drugih oseb.** Odvračanje pozornosti lahko povzroči izgubo nadzora nad orodjem.

Električna varnost

- ▶ **Priključni vtič električnega orodja se mora prilegati vtičnici. Spreminjanje vtiča na kakršen koli način ni dovoljeno. Pri ozemljenih električnih orodjih ne uporabljajte adapterskih vtičev.** Nespremenjeni vtiči in ustrezne vtičnice zmanjšujejo tveganje električnega udara.
- ▶ **Izogibajte se telesnemu stiku z ozemljenimi površinami, kot so na primer cevi, grelci, hladilniki in pašniki.** Tveganje električnega udara je večje, če je vaše telo ozemljeno.
- ▶ **Prosimo, da napravo zavarujete pred dežjem ali vlago.** Vdor vode v električno orodje povečuje tveganje za električni udar.
- ▶ **Kabel uporabljajte pravilno. Kabel zavarujte pred vročino, oljem, ostrimi robovi ali premikajočimi se deli.** Poškodovani ali zapleteni kabli povečujejo tveganje električnega udara.
- ▶ **Kadar uporabljate električno orodje zunaj, uporabljajte samo kabelske podaljške, ki so primerni za delo na prostem.** Uporaba kabelskega podaljška, ki je primeren za delo na prostem, zmanjšuje tveganje za električni udar.
- ▶ **Če je uporaba električnega orodja v vlažnem okolju neizogibna, uporabljajte stikalo za zaščito pred kvarnim tokom.** Uporaba zaščitnega stikala zmanjšuje tveganje električnega udara.

Osebna varnost

- ▶ **Bodite pozorni, pazite kaj delate ter se dela z električnim orodjem lotite z razumom. Ne uporabljajte električnega orodja, če ste utrujeni oziroma če ste pod vplivom mamil, alkohola ali zdravil.** Trenutek nepazljivosti pri uporabi električnega orodja je lahko vzrok za resne telesne poškodbe.
- ▶ **Uporabljajte osebno zaščitno opremo. Vedno uporabljajte zaščito za oči.** Z uporabo zaščitne opreme, kot so protiprašna maska, varnostni čevlji, ki ne drsijo, čelada ali zaščita za sluh, v ustreznih okoliščinah zmanjšate nevarnost poškodb.
- ▶ **Preprečite nenameren vklop orodja. Pred priključitvijo električnega orodja na električno omrežje in/ali na akumulatorsko baterijo in pred dviganjem ali nošenjem se prepričajte, da je električno orodje izklopljeno.** Če električno orodje

nosite in imate pri tem prst na stikalo ali pa orodje napajate, ko je stikalo v položaju za vklop, lahko pride do nesreče.

- ▶ **Odstranite vse ključe in izvijače za prilagajanje orodja, preden orodje vključite.** Ključ ali izvijač, ki ga ne odstranite z vrtečega se dela električnega orodja, lahko povzroči telesne poškodbe.
- ▶ **Ne precenjujte svojih sposobnosti. Ves čas trdno stojte in vzdržujte ravnovesje.** To omogoča boljši nadzor nad električnim orodjem v nepričakovanih situacijah.
- ▶ **Bodite primerno oblečeni. Ne nosite ohlapnih oblačil ali nakita. Las in oblačil ne približujte premikajočim se delom.** Ohlapna oblačila, nakit ali dolgi lasje se lahko ujamejo v premikajoče se dele.
- ▶ **Če imate na voljo naprave za priklop sesalnika za prah ali zbiralnih posod, se prepričajte, da so te ustrezno priključene.** Uporaba sistema za zbiranje prahu lahko zmanjša nevarnosti, povezane s prahom.
- ▶ **Naj seznanjenost z orodjem, ki jo pridobite s pogosto uporabo, ne bo razlog za to, da postanete lahkomišeln in ignorirate varnostna načela.** V delčku sekunde lahko nepozorno dejanje pripelje do hude poškodbe.

Uporaba in vzdrževanje električnega orodja

- ▶ **Električnega orodja ne preobremenjujte. Za delo uporabite ustrezno električno orodje.** Pravo električno orodje bo delo opravilo bolje in varneje, in sicer s hitrostjo, za katero je bilo oblikovano.
- ▶ **Električnega orodja ne uporabljajte, če ga s stikalom ne morete vklopiti in izklopiti.** Vsako električno orodje, ki ga ni mogoče nadzirati s stikalom, je nevarno in ga je treba popraviti.
- ▶ **Izvlomite vtiči iz vtičnice in/ali odstranite akumulatorsko baterijo, če je le mogoče, in odstranite ter shranite pribor, še preden se lotite popravila orodja.** Ti preventivni varnostni ukrepi zmanjšajo tveganje za nenamerni zagon aparata.
- ▶ **Ko električnih orodij ne uporabljajte, jih shranite izven dosega otrok. Osebam, ki orodja ne poznajo ali niso prebrale teh navodil za uporabo, orodja ne dovolite uporabljati.** Električna orodja so nevarna, če jih uporabljajo neizkušene osebe.
- ▶ **Vzdržujte električna orodja in pribor. Prepričajte se, da so premikajoči se deli pravilno poravnani in da se ne zatikajo ter da deli niso polomljeni. Prav tako preverite, ali je na orodju še kaj drugega, kar bi lahko vplivalo na njegovo delovanje. Če je električno orodje poškodovano, mora biti pred uporabo popravljeno.** Slabo vzdrževana električna orodja so vzrok za mnoge nezgode.
- ▶ **Rezalna orodja naj bodo vedno ostra in čista.** Skrbno negovana rezalna orodja z ostrimi robovi se manj zatikajo in so lažje vodljiva.
- ▶ **Električna orodja, pribor, vsadna orodja in podobno uporabljajte v skladu s temi navodili. Pri tem upoštevajte delovne pogoje in dejavnost, ki jo boste**

opravljali. Uporaba električnih orodij v namene, ki so drugačni od predpisanih, lahko privede do nevarnih situacij.

- ▶ **Ročaji in površine za prijemanje naj bodo suhe, čiste in brez olja ali maščobe.** Gladki ročaji in površine za prijemanje ne omogočajo varne uporabe in nadzora orodja v nepričakovanih situacijah.

Servisiranje

- ▶ **Vaše električno orodje naj popravljata samo usposobljeno strokovno osebje, ki naj pri tem uporabi zgolj originalne rezervne dele.** S tem boste zagotovili, da bo orodje varno za uporabo.

Varnostna navodila za brusilnike

- ▶ **Električno orodje uporabljajte samo za suho brušenje.** Vdor vode v električno orodje povečuje tveganje električnega udara.
- ▶ **Pozor, nevarnost požara! Prepričajte se, da je obdelovanec in brusilnega orodja. Po uporabi vedno izpraznite zbiralnik prahu.** Prah, ki se med brušenjem nabira v vrečki za prah, mikrofiltru in papirnati vrečki (ali v vrečki filtra oz. filtra sesalnika) se lahko pod neugodnimi pogoji vname. Posebno nevarno je, če se prah, nastal med brušenjem, pomeša z ostanki laka in poliuretana ali z drugimi kemičnimi snovmi in če se obdelovanec po dolgem delu segreje.
- ▶ **Preden električno orodje odložite, počakajte, da se popolnoma ustavi.**
- ▶ **Zavarujte obdelovanec.** Obdelovanec bo proti premikanju bolje zavarovan z vpenjalnimi pripravami ali s prirežem, kot če bi ga držali z roko.
- ▶ **Električno orodje med delom močno držite z obema rokama in poskrbite za varno stojišče.** Z električnim orodjem lahko varneje delate, če ga upravljate z obema rokama.
- ▶ **Električno orodje priključite na pravilno ozemljeno električno omrežje.** Vtičnica in podaljšek morata imeti delujočo ozemljitveni vodnik.

Opis izdelka in storitev



Preberite vsa varnostna opozorila in navodila. Neupoštevanje varnostnih opozoril in navodil lahko povzroči električni udar, požar in/ali hude poškodbe.

Upoštevajte slike na začetku navodil za uporabo.

Namenska uporaba

Električno orodje je namenjeno za suho brušenje ometanih sten suhomontažne gradnje, stropov in sten v notranjih in zunanjih prostorih ter odstranjevanje barvnih premazov, ostankov lepila in ometa.

Komponente na sliki

Oštevilčenje komponent, ki so prikazane na sliki, se nanaša na prikaz električnega orodja na strani z grafiko.

- (1) Nastavitveno kolesce za zmogljivost sesanja
- (2) Kolesce za izbiro števila vrtljajev
- (3) Stikalo za vklop/izklop
- (4) Ročaj (izolirana oprijemalna površina)
- (5) Cev za odsesavanje^{a)}
- (6) Izpihovalni nastavek
- (7) Držalo
- (8) Varnostna sponka
- (9) Vpenjalna ročica
- (10) Podaljševalna cev
- (11) Brusilna glava
- (12) Zapah segmenta krtače
- (13) Ročica za nastavitev zmogljivosti sesanja
- (14) Brusilni list^{a)}
- (15) Vmesna blazina
- (16) Vijak za brusilni krožnik
- (17) Brusilni krožnik
- (18) Segment krtače
- (19) Priklopna cev
- (20) Nosilec brusilnega krožnika
- (21) Ekscentrični vijak
- (22) Sponka za cev/kabel^{a)}
- (23) Objemka za cev
- (24) Notranje ohišje
- (25) Pritrditev za cev

a) **Prikazan ali opisan pribor ni del standardnega obsega dobave. Celoten pribor je del našega programa pribora.**

Tehnični podatki

Brusilnik za suho gradnjo		GTR 550 GTR 55-225
Kataloška številka		3 601 GD4 0..
Izbira števila vrtljajev		●
Sistem za ohranjanje konstantnega števila vrtljajev		●
Mehak zagon		●
Nazivna moč	W	550
Število vrtljajev v prostem teku n_0	min^{-1}	340–910
Premer brusilne plošče	mm	215
Premer brusilnega lista	mm	225
Premer sistema za odsesavanje prahu	mm	45/35
Dolžina kratke različice (brez podaljševalne cevi)	m	1,1
Dolžina standardne različice (z 1 podaljševalno cevjo) ^{A)}	m	1,7

Brusilnik za suho gradnjo		GTR 550 GTR 55-225
Dolžina dolge različice (z 2 podaljševalnima cevema)	m	2,3
Teža po EPTA-Procedure 01:2014		
– Kratka različica	kg	4,1
– Standardna različica	kg	4,8
Razred zaščite		⊕/I

A) Standardni obseg dobave
Navedbe veljajo za nazivne napetosti [U] 230 V. Pri drugih napetostih in državno specifičnih izvedbah lahko te navedbe variirajo.

Podatki o hrupu/tresljajih

Podatki o emisiji hrupa, pridobljeni v skladu s standardom **EN 62841-2-4**.

A-vrednotena raven hrupa za električno orodje običajno znaša: raven zvočnega tlaka **84 dB(A)**; raven zvočne moči **95 dB(A)**. Negotovost $K = 3$ dB.

Uporabite zaščito za sluh!

Skupne vrednosti tresljajev a_{hv} (vektorska vsota treh smeri) in negotovost K so določene v skladu z **EN 62841-2-4**:

$$a_{hv} < 2,5 \text{ m/s}^2, K = 1,5 \text{ m/s}^2,$$

Vrednosti nivoja tresljajev in hrupa, podane v teh navodilih, so bile izmerjene v skladu s standardiziranim merilnim postopkom in se lahko uporabljajo za medsebojno primerjavo električnih orodij. Primerne so tudi za začasno oceno oddajanja tresljajev in hrupa.

Naveden nivo tresljajev in hrupa je določen na osnovi glavnih načinov uporabe električnega orodja. Pri uporabi orodja v drugačne namene, z drugačnimi nastavki ali pri nezadostnem vzdrževanju lahko nivo hrupa in tresljajev odstopa. To lahko obremenjenost s hrupom in tresljaji v celotnem obdobju uporabe občutno poveča.

Za natančnejšo oceno obremenjenosti s hrupom in tresljaji morate upoštevati tudi čas, ko je orodje izklopljeno, in čas, ko orodje deluje, vendar dejansko ni v uporabi. To lahko občutno zmanjša obremenjenost s hrupom in tresljaji, ki je razporejena na celotno obdobje uporabe.

Določite dodatne varnostne ukrepe za zaščito uporabnika pred vplivi tresljajev, npr. vzdrževanje električnega orodja in nastavkov, segrevanje rok, organizacija delovnih postopkov.

Namestitve

► **Pred začetkom kakršnih koli del na električnem orodju izvlecite omrežni vtič iz vtičnice.**

Menjava brusilnega lista (glejte sliko A)

Za odstranitev brusilnega lista **(14)** ga morate s strani privzdigniti in sneti z vmesne blazine **(15)**.

Pred namestitvijo novega brusilnega lista z vmesne blazine **(15)** odstranite umazanijo in prah (npr. s čopičem). Površina vmesne blazine **(15)** je iz sprijemalne tkanine, ki omogoča preprosto in hitro pritrditev brusilnih listov.

Brusilni list **(14)** trdno pritrdite na spodnjo stran vmesne blazine **(15)**.

Za zagotovitev optimalnega odsesavanja prahu bodite pozorni, da se odprtine na brusilnem listu **(14)** prilegajo izvrtinam v vmesni blazini **(15)** in brusilnemu krožniku **(17)**.

Opomba: če uporabljate **srednje trd brusilni krožnik** (pribor), potem vmesne blazine **(15)** ne potrebujete, brusilni list **(14)** se pritrdi neposredno na brusilni krožnik **(17)**. Ne glede na to pa se menjava izvede tako, kot je opisano tukaj.

Izbira brusilne plošče

Komplet brusilnih krožnikov, mehki^{A)} (2 608 000 766)	<ul style="list-style-type: none"> – Za univerzalno uporabo na ravnih in zaobljenih površinah – Komplet je sestavljen iz mehkega brusilnega krožnika in vmesne blazine (2 608 000 765). Brusilni krožnik lahko uporabite zgolj z vmesno blazino.
Brusilni krožnik, srednje trd (2 608 000 764)	<ul style="list-style-type: none"> – Visoko učinkovito brušenje, idealno za trdi omet in odstranjevanje starih stenskih barv – Za uporabo na ravnih površinah – Optimalna podpora z odsesavanjem olajša delo pri uporabi sesalnika.

A) Standardni obseg dobave

Menjava vmesne blazine (glejte sliko A)

Pri uporabi mehkega brusilnega krožnika (standardni obseg dobave) morate vedno uporabiti vmesno blazino **(15)**.

Za odstranitev vmesne blazine **(15)** jo s strani privzdignite in jo snemite z brusilnega krožnika **(17)**.

Pred namestitvijo nove vmesne blazine z brusilne plošče **(17)** odstranite umazanijo in prah (npr. s čopičem). Površina brusilnega krožnika **(17)** je iz sprijemalne tkanine, ki omogoča preprosto in hitro pritrditev vmesne blazine.

Vmesno blazino **(15)** trdno pritrdite na spodnjo stran brusilnega krožnika **(17)**.

Za zagotovitev optimalnega odsesavanja prahu bodite pozorni, da se odprtine na vmesni blazini **(15)** prilegajo izvrtinam v brusilnem krožniku **(17)**.

Menjava brusilnega krožnika (glejte sliko B)

Opomba: poškodovano brusilno ploščo **(17)** nemudoma zamenjajte.

Snemite brusilni list **(14)** in vmesno blazino **(15)**. Vijak **(16)** popolnoma odvijte in odstranite brusilni krožnik **(17)**.

Namestite nov brusilni krožnik **(17)** in vijak znova privijte.

Opomba: pri nameščanju brusilne plošče se morajo zarezne sojernalnika zaskočiti v odprtine brusilnega krožnika.

Opomba: poškodovan nosilec brusilne plošče sme zamenjati le pooblaščen servisna služba za Boscheva električna orodja.

Vstavljanje/odstranjevanje podaljševalne cevi (glejte slike C-D)

Podaljševalne cevi **(10)** položite zgolj, če jih potrebujete: pri delu brez podaljševalne cevi se občutno zniža potreben napor za brušenje.

Opomba: dovoljena je uporaba največ 2 podaljševalnih cevi hkrati.

Sprostitev povezave med brusilno glavo/držalom/podaljševalno cevjo (glejte sliko C):

- ❶ Odprite vpenjalno ročico **(9)**.
- ❷ Odprite varnostno sponko **(8)**.
- ❸ Povlecite doslej povezane dele narazen.

Sklenitev povezave med brusilno glavo/držalom/podaljševalno cevjo (glejte sliko D):

- ❹ Glede na želeno povezavo združite brusilno glavo **(11)**, držalo **(7)** oz. podaljševalne cevi **(10)**.
- ❺ Zaprite varnostno sponko **(8)**.
- ❻ Pritisnite vpenjalno ročico **(9)** za toliko, da bo stala pravokotno na brusilno glavo **(11)**, držalo **(7)** oz. podaljševalno cev **(10)**.
- ❼ Privijte ekscentrični vijak **(21)**.
- ❽ Priključite vpenjalno ročico **(9)**.

Vedno se prepričajte, da so spoji zavarovani z varnostnimi sponkami **(8)** in vpenjalnimi ročicami **(9)** ter trdno povezani.

Odsesavanje prahu/ostružkov

Prah brušenih materialov je lahko zdravju škodljiv. Stik s kožo ali vdihavanje takšnega prahu lahko povzroči alergijske reakcije in/ali obolenja dihal uporabnika ali oseb v bližini. Nekatere vrste prahu veljajo za rakotvorne.

- Če je mogoče, uporabljajte sistem za odsesavanje prahu, ki je primeren za vrsto materiala.
- Poskrbite za dobro zračenje delovnega mesta.
- Vedno nosite zaščitno masko s filterskim razredom P2.

Odsesavanje z zunanjim sesalnikom

Namestite cev za odsesavanje **(5)** v izpihovalni nastavek **(6)** na držalu **(7)**.

Cev za odsesavanje **(5)** priključite na sesalnik za prah (dodatni pribor).

Sesalnik za prah mora biti primeren za obdelovanec.

Za odsesavanje zdravju izredno nevarnih, rakotvornih ali suhih vrst prahu uporabljajte poseben sesalnik za prah.

Za večje površine uporabite sesalnik za prah GAS 35 L/ M AFC ali GAS 55 L/M AFC, ki zagotavljata potrebno neprekinjeno zmogljivost sesanja.

Pri delih, ki jih opravljate na navpičnih površinah, morate električno orodje držati tako, da je odsesovalna cev usmerjena navzdol.

Montaža/demontaža sponke za cev/kabel (glejte sliko E)

Namestite sponko za cev/kabel **(22)** čez cev za odsesavanje **(5)**. Namestite omrežni kabel v utor za kabel sponke za cev/kabel.

Za demontažo povlecite sponko za cev/kabel **(22)** s cevi za odsesavanje **(5)** in izvlecite omrežni kabel iz sponke za cev/kabel.

Delovanje

Uporaba

- **Upoštevajte omrežno napetost! Napetost vira električne energije se mora ujemati s podatki na označevalni tablici električnega orodja. Orodje, ki je označeno z 230 V, lahko priključite tudi na napetost 220 V.**

Izbira števila vrtljajev

S kolescem za izbiro števila vrtljajev **(2)** lahko potrebno število vrtljajev nastavite tudi med delovanjem orodja. Višje

Pregled načinov uporabe

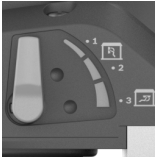
Kit/ strjen mavec	Stena/ strop	notranji/zunanji zračni tok	Zmogljivost sesanja	Stopnja števila vrtljajev	Zrnatost brusilnega lista
					
Zelo mehko/mehko	Stena/strop	①	6	2–4	od P180
Srednja trdota	Stena	①	6	4–6	od P120
	Strop	③	1–5 (optimalno: 3)		
Zelo trdo	Stena/strop	① za neravne površine	6	4–6	od P100
		③ za ravne površine	1–3		

Navodila za delo

- **Pred začetkom kakršnih koli del na električnem orodju izvlecite omrežni vtič iz vtičnice.**
- **Pred odlaganjem električnega orodja počakajte, da se orodje popolnoma ustavi.**
- **Električnega orodja ne odlagajte postrani.** S tem bi lahko brusilno ploščo trajno poškodovali.
- **Električno orodje ni primerno za stacionarno uporabo.**
Npr. ne smete ga vpeti v prirež ali ga pritrditi na delovno mizo.

Brušenje površin

Vklopite električno orodje, s celotno brusilno površino ga položite na podlago, ki jo želite obdelati, in ga z zmernim pritiskom pomikajte po obdelovancu.

Količina odstranjenega materiala in vzorec brušenja sta v glavnem odvisna od izbire brusilnega lista, izbranega števila vrtljajev in pritisne sile.

Dober rezultat brušenja zagotavljajo samo brezhibni brusilni listi, ki tudi varujejo električno orodje.

številke označujejo višje število vrtljajev, nižje številke pa nižje število vrtljajev.

Sistem za ohranjanje števila vrtljajev skrbi za konstantno število vrtljajev v prostem teku in pri obremenitvi ter zagotavlja enakomerno delovno storilnost.

Elektronsko reguliran mehek zagon omejuje število vrtljajev pri vklopu in podaljšuje življenjsko dobo motorja.

Vklop/izklop

- **Prepričajte se, da lahko stikalo za vklop/izklop uporabljate, ne da bi izpustili ročaj.**

Za **vklop** električnega orodja potisnite stikalo za vklop/izklop **(3)** naprej, da se na stikalu pojavi „I“.

Za **izklop** električnega orodja potisnite stikalo za vklop/izklop **(3)** nazaj, da se na stikalu pojavi „0“.

Na obdelovanec vedno pritiskajte z enakomerno silo, kar bo podaljšalo življenjsko dobo brusilnega lista. Prekomerno povečanje sile pritiskanja ne bo zagotovilo večje brusilne zmogljivosti, temveč bo povzročilo močnejšo obrabo električnega orodja in brusilnega lista.

Brusilnega lista, s katerim ste obdelovali kovino, ne smete uporabljati za brušenje drugih materialov.

Uporabljajte le originalni pribor za brušenje **Bosch**.

Brušenje ob robu (glejte slike F–G)

S snemljivim segmentom krtače lahko zmanjšate stransko razdaljo med steno/stropom in brusilnim krožnikom.

- Pritisnite in pridržite zapah **(12)** segmenta krtače **(18)**.
- Segment krtače **(18)** potisnite naprej in ga odstranite.
- Za **vstavev** zatakните segment krtače **(18)** na nasprotni strani zapaha **(12)** in ga potisnite na brusilno glavo **(11)**, da se zaskoči.

Nastavitev notranjega/zunanjega zračnega toka

Glede na višino podtlaka se lahko navidezno zmanjša teža orodja.

Odvisno od namena uporabe lahko preklapljate med različnimi vrstami zračnega toka. Ročico za nastavitve zmogljivosti sesanja (13) zavrtite v enega od 3 položajev.

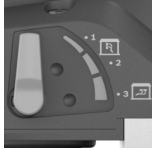
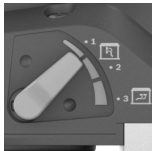
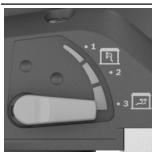
Položaj stikala	Vrsta zračnega toka	Uporaba
	① zunanji zračni tok	idealno za brušenje sten pri visokih hitrostih brušenja in brez podtlaka
	② mešanica zunanjšega in notranjšega zračnega toka	srednja moč brušenja z učinkom podtlaka
	③ mešanica zunanjšega in notranjšega zračnega toka	idealno za stropno brušenje pri nizkih hitrostih brušenja, a z visokim podtlakom (zmogljivostjo sesanja) za navidezno manjšo težo orodja

Nastavitev zmogljivosti sesanja

Zmogljivost sesanja nastavite tako, da dosežete zeleno ravnovesje med hitrostjo brušenja in zmogljivostjo sesanja. Uravnate ju lahko le, če je vklopljen notranji zračni tok (položaj ③ v zgornji preglednici).

Moč sesanja prilagodite z nastavitvenim kolescem (1):

- 1–5: nizka do visoka moč sesanja, za brušenje stropov
- 6: najvišja moč sesanja, za brušenje sten

Začnite z majhno zmogljivostjo sesanja (položaj 1) in jo počasi zvišujte, dokler se ne vzpostavi občutna pritiska sila. Velika zmogljivost sesanja omogoča brušenje stropov in sten brez utrujanja. Prevelika zmogljivost sesanja lahko povzroči tresenje električnega orodja in oteži vodenje orodja.

Napake – vzroki in pomoč

Vzrok	Ukrepi
Brusilnik za suho gradnjo se ne pomika krožno ali poskakuje po površini.	
Moč sesanja je prevelika.	Zmanjšajte zmogljivost sesanja ali po potrebi preklpite na zunanje odsesavanje.
Kit oziroma površina sta trda.	Zmanjšajte zmogljivost sesanja ali po potrebi preklpite na zunanje odsesavanje. Zmanjšajte število vrtljajev.

Orodje odstranjuje preveč materiala.

Vzrok	Ukrepi
Število vrtljajev brusilnika za suho gradnjo je previsoko.	Zmanjšajte število vrtljajev.
Moč sesanja brusilnika za suho gradnjo je prevelika.	Zmanjšajte moč sesanja ali preklpite na zunanje odsesavanje.
Material za kitanje vsebuje velik delež polnila ali je zelo mehak.	Vklopite zunanje odsesavanje, kolesce za nastavitve zmogljivosti sesanja nastavite na stopnjo 6, v ekstremnih primerih zmanjšajte število vrtljajev.
Zrnatost brusilnega sredstva je pregroba.	Uporabite brusilni list z bolj fino zrnatostjo.

Kakovost površine ni optimalna.

Zrnatost brusilnega sredstva je pregroba.	Uporabite brusilni list z bolj fino zrnatostjo.
Z brušenjem materiala za kitanje ste začeli, preden je pretekel predpisani čas za sušenje materiala.	Upošteвайте tehnično dokumentacijo in priporočila proizvajalca.
Moč sesanja je prevelika.	Zmanjšajte zmogljivost sesanja.
Material za kitanje vsebuje velik delež polnila ali je zelo mehak.	Uporabite brusilni list z bolj fino zrnatostjo.
Električno orodje ste na površino namestili že vklopljeno (nastajanje brazd).	Električno orodje vklopite šele, ko ste ga namestili na površino. Med delom na površini vedno uporablajte snemljivi segment krtače.

Brušenje na površini pušča brazde.

Trdi brusilni krožnik ste na površino namestili postrani.	Uporabite mehak brusilni krožnik z vmesno blazino.
Če je material za kitanje zelo mehak, je brusilni krožnik pretrd ali zrnatost brusilnega sredstva pregroba.	Uporabite mehak brusilni krožnik z vmesno blazino. Izberite bolj fino zrnatost brusilnega sredstva.

Moč sesanja je premajhna.

Zmogljivost sesanja sesalnika za prah je premajhna.	Povečajte zmogljivost sesanja na sesalniku za prah.
Število vrtljajev brusilnika za suho gradnjo je previsoko.	Zmanjšajte število vrtljajev.
Notranje sesanje na brusilniku za suho gradnjo je prešibko.	Zmanjšajte zmogljivost sesanja ali preklpite na zunanje odsesavanje.
Material za kitanje vsebuje velik delež polnila ali je zelo mehak.	Vklopite zunanje odsesavanje, kolesce za nastavitve zmogljivosti sesanja nastavite na

Vzrok	Ukrepi
	stopnjo 6, v ekstremnih primerih zmanjšajte število vrtljajev.
Glavni filter sesalnika za prah je zamašen.	Filtrirni element redno čistite: <ul style="list-style-type: none"> – Možnost 1: Sesalno moč nastavite na najvišjo možno stopnjo. Za 10 sekund z dlanjo prekrijte odprtino šobe, cev za odsesavanje ali odprtino za odsesavanje na sesalniku za prah, da se vklopi samodejno čiščenje. – Možnost 2: Mehansko očistite filtrirni element (z odsesavanjem). – Možnost 3: Preverite, ali je filtrirni element poškodovan ali zamašen. Redno zamenjajte filtrirni element.
Uporabljate vrečko za prah iz filca.	Uporabljajte vrečko za prah za enkratno uporabo.
Cev za odsesavanje je zamašena ali prepognjena.	Odstranite zamašitev ali odpravite prepogib.
Zbiralnik za prah je poln.	Izpraznite zbiralnik za prah sesalnika za prah.

Vzdrževanje in servisiranje

Vzdrževanje in čiščenje

- **Pred začetkom kakršnih koli del na električnem orodju izvlecite omrežni vtič iz vtičnice.**
- **Skrbite za čistočo električnega orodja in prezačevalnih utorov, da lahko dobro in varno delate.**

Če morate zamenjati priključni kabel, storite to pri servisu **Bosch** ali pooblaščenem servisu za električna orodja **Bosch**, da ne pride do ogrožanja varnosti.

Menjava priklopne cevi (glejte sliko H)

Za **odstranitev** priklopne cevi (**19**) z izvijačem odvijte vijak objemke za cev (**23**) in objemko za cev (**23**) dvignite s priklopno cevjo (**19**), da jo odstranite. Odstranite objemko za cev (**23**). Na drugem koncu priklopne cevi (**19**) izvlecite notranje ohišje (**24**) pritrditve za cev (**25**). Notranje ohišje (**24**) trdno držite in priklopno cev (**19**) odvijte, da jo odstranite.

Za **vstavitve** nove priklopne cevi (**19**) trdno držite notranje ohišje (**24**) in novo priklopno cev (**19**) privijte do prislona. Objemko za cev (**23**) namestite na drugo stran priklopno cev (**19**). Glavico vijaka namestite tako, da lahko objemko za cev (**23**) z izvijačem brez napora privijete na brusilno glavo (**11**) z vrtilnim momentom pribl. 2 Nm.

Servisna služba in svetovanje uporabnikom

Servis vam bo dal odgovore na vaša vprašanja glede popravila in vzdrževanja izdelka ter nadomestnih delov. Tehnične skice in informacije glede nadomestnih delov najdete na: **www.bosch-pt.com**

Boscheva skupina za svetovanje pri uporabi vam bo z veseljem odgovorila na vprašanja o naših izdelkih in pripadajočem priboru.

Ob vseh vprašanjih in naročilih rezervnih delov nujno sporočite 10-mestno številko na tipski ploščici izdelka.

Slovensko

Robert Bosch d.o.o.
Verovškova 55a
1000 Ljubljana
Tel.: +00 803931
Fax: +00 803931
Mail: servis.pt@si.bosch.com
www.bosch.si

Naslove drugih servisnih mest najdete na povezavi:

www.bosch-pt.com/serviceaddresses

Odlaganje

Električno orodje, pribor in embalažo je treba dostaviti v okolju prijazno ponovno predelavo.



Električnih orodij ne odvrzite med gospodinjske odpadke!

Zgolj za države Evropske unije:

V skladu z Direktivo 2012/19/EU Evropskega Parlamenta in Sveta o odpadni električni in elektronski opremi (OEEO) in njeni uresničitvi v nacionalnem pravu se morajo električna orodja, ki niso več v uporabi, ločeno zbirati ter okolju prijazno reciklirati.

Odpadna električna in elektronska oprema, ki ni zavržena strokovno, lahko negativno vpliva na okolje in zdravje ljudi, saj morda vsebuje nevarne snovi.

Hrvatski

Sigurnosne napomene

Uobičajena sigurnosna upozorenja za električne alate

⚠ UPOZORENJE Pročitajte sva sigurnosna upozorenja, upute, ilustracije i specifikacije koje se isporučuju s ovim električnim alatom. Nepoštivanje dolje navedenih uputa može uzrokovati električni udar, požar i/ili ozbiljne ozljede.

Sačuvajte sve napomene o sigurnosti i upute za buduću primjenu.

Pojam „električni alat“ u upozorenjima odnosi se na električne alate s priključkom na električnu mrežu (s mrežnim kabelom) i električne alate s napajanjem na akumulatorsku bateriju (bez mrežnog kabela).

Sigurnost na radnom mjestu

- ▶ **Održavajte radno mjesto čistim i dobro osvijetljenim.**
Nered ili neosvijetljeno radno mjesto mogu uzrokovati nezgode.
- ▶ **Ne radite s električnim alatima u eksplozivnim atmosferama, primjerice onima u kojima ima zapaljivih tekućina, plinova ili prašine.** Električni alati proizvode iskre koje mogu zapaliti prašinu ili pare.
- ▶ **Tijekom upotrebe električnog alata djecu i druge osobe držite podalje od mjesta rada.** Svako odvratanje pozornosti može uzrokovati gubitak kontrole nad uređajem.

Električna sigurnost

- ▶ **Priključni utikač električnog alata mora odgovarati utičnici. Sve su preinake utikača zabranjene.** Nemojte upotrebljavati adapterske utikače zajedno sa zaštitno uzemljenim električnim alatima. Utikač na kojem nisu vršene preinake i odgovarajuća utičnica smanjuju opasnost od strujnog udara.
- ▶ **Izbjegavajte dodir tijela s uzemljenim površinama kao što su cijevi, radijatori, štednjaci i hladnjaci.** Opasnost od električnog udara je veća ako je vaše tijelo uzemljeno.
- ▶ **Električne alate držite dalje od kiše ili vlage.** Prodiranje vode u električni alat povećava opasnost od strujnog udara.
- ▶ **Ne zloupotrebljavajte priključni kabel.** Nikada nemojte upotrebljavati priključni kabel za nošenje, vješanje električnog alata ili za izvlačenje utikača iz mrežne utičnice. Priključni kabel držite dalje od izvora topline, ulja, oštih rubova ili pomičnih dijelova uređaja. Oštećen ili zapleten priključni kabel povećava opasnost od strujnog udara.
- ▶ **Ako s električnim alatom radite na otvorenom, upotrebljavajte isključivo produžni kabel prikladan za upotrebu na otvorenom.** Upotreba produžnog kabela prikladnog za rad na otvorenom smanjuje opasnost od strujnog udara.
- ▶ **Ako ne možete izbjeći upotrebu električnog alata u vlažnoj okolini, upotrijebite diferencijalnu strujnu zaštitnu sklopku.** Primjenom diferencijalne strujne zaštitne sklopke izbjegava se opasnost od strujnog udara.

Sigurnost ljudi

- ▶ **Budite pažljivi, pazite što činite i postupajte oprezno dok radite s električnim alatom.** Nemojte upotrebljavati alat ako ste umorni ili pod utjecajem droga, alkohola ili lijekova. Trenutak nepažnje kod upotrebe električnog alata može uzrokovati ozbiljne ozljede.
- ▶ **Nosite osobnu zaštitnu opremu. Uvijek nosite zaštitne naočale.** Nošenje osobne zaštitne opreme, kao što je maska za prašinu, zaštitna obuća s protukliznim

potplatom, zaštitna kaciga ili štitnik za sluh, ovisno od vrste i primjene električnog alata, smanjuje opasnost od ozljeda.

- ▶ **Spriječite svako nehotično uključivanje uređaja. Prije nego što ćete utaknuti utikač u utičnicu i/ili staviti komplet baterija, provjerite je li električni alat isključen.** Ako kod nošenja električnog alata imate prst na prekidaču ili se uključen uređaj priključi na električno napajanje, to može dovesti do nezgoda.
- ▶ **Prije uključivanja električnog alata uklonite alate za podešavanje ili ključ.** Alat ili ključ koji se nalazi u rotirajućem dijelu uređaja može dovesti do nezgoda.
- ▶ **Izbjegavajte neobičajene položaje tijela. Zauzmite siguran i stabilan položaj tijela i u svakom trenutku održavajte ravnotežu.** Na taj način možete električni alat bolje kontrolirati u neočekivanim situacijama.
- ▶ **Nosite prikladnu odjeću. Ne nosite široku odjeću ni nakit. Kosu i odjeću držite dalje od pomičnih dijelova.** Široku odjeću, dugu kosu ili nakit mogu zahvatiti pomični dijelovi.
- ▶ **Ako uređaji imaju priključak za usisavače za prašinu, provjerite jesu li isti priključeni i mogu li se ispravno upotrebljavati.** Upotreba sustava za usisavanje može smanjiti mogućnost nastanka opasnih situacija koje uzrokuje prašina.
- ▶ **Nemojte postati previše bezbrižni i zanemariti sigurnosne upute zato što alat često upotrebljavate i smatrate da ste ga dobro poznali.** Samo jedan trenutak nepažnje dovoljan je za nastanak ozbiljnih ozljeda.

Upotreba i održavanje električnog alata

- ▶ **Ne preopterećujte uređaj. Za svaki posao upotrebljavajte prikladan i za to predviđen električni alat.** S odgovarajućim električnim alatom posao ćete obaviti lakše, brže i sigurnije.
- ▶ **Nemojte upotrebljavati električni alat čiji je prekidač neispravan.** Električni alat koji se više ne može uključivati i isključivati opasan je i mora se popraviti.
- ▶ **Alat prije podešavanja, izmjene pribora i odlaganja isključite iz izvora napajanja i/ili izvadite komplet baterije, ako se vadi iz uređaja.** Ovim mjerama opreza izbjeći će se nehotično uključivanje električnog alata.
- ▶ **Električni alat koji ne upotrebljavate spremite izvan dosega djece.** Rukovanje alatom zabranjeno je osobama koje nisu s njim upoznate ili koje nisu pročitale ove upute. Električni alati su opasni ako s njima rade neiskusne osobe.
- ▶ **Redovno održavajte električne alate i pribor.** Kontrolirajte rade li besprijekorno pomični dijelovi uređaja, jesu li zaglavljivi, polomljeni ili oštećeni tako da to ugrožava daljnju upotrebu i rad električnog alata. Prije upotrebe oštećene dijelove treba popraviti. Loše održavani električni alati uzrok su mnogih nezgoda.

- ▶ **Rezne alate održavajte oštrim i čistim.** Pažljivo održavani rezni alati s oštrim oštricama manje će se zaglavljivati i lakše se s njima radi.
- ▶ **Električni alat, pribor, radne alate, itd. upotrebljavajte prema ovim uputama i na način kako je to propisano za određenu vrstu uređaja. Pritom uzmite u obzir radne uvjete i radove koje treba izvršiti.** Upotreba električnog alata za poslove izvan njegove predviđene upotrebe može dovesti do opasnih situacija.
- ▶ **Ručke i zahvatne površine održavajte suhima, čistima i pazite da na njih ne dospiju ulje ili mast.** Skliske ručke i zahvatne površine onemogućuju sigurno rukovanje i alat se teško kontrolira u neočekivanim situacijama.

Servisiranje

- ▶ **Popravak električnog alata prepustite kvalificiranom osoblju ovlaštenog servisa i isključivo s originalnim rezervnim dijelovima.** Tako će biti zajamčen siguran rad s uređajem.

Sigurnosne napomene za brusilice

- ▶ **Koristite električni alat samo za suho brušenje.** Prodiranje vode u električni alat povećava opasnost od električnog udara.
- ▶ **Pozor opasnost od požara! Izbjegavajte pregrijavanje materijala za brušenje i brusilice. Prije radnih stanki ispraznite spremnik za prašinu.** Brusna prašina u vrećici za prašinu, mikrofiltru, papirnatog vrećici (ili u filtarskoj vrećici odn. filtru usisavača) može se sama zapaliti u nepovoljnim uvjetima. Posebna opasnost postoji ako je brusna prašina pomiješana s ostacima laka, poliuretana ili drugim kemijskim tvarima i ako je materijal za brušenje vruć nakon dugog rada.
- ▶ **Prije odlaganja električnog alata pričekajte da se zaustavi.**
- ▶ **Osigurajte izradak.** Izradak stegnut pomoću stezne naprave ili škripca sigurnije će se držati nego s vašom rukom.
- ▶ **Električni alat čvrsto držite s obje ruke i zauzmite siguran i stabilan položaj tijela.** S električnim alatom ćete sigurnije raditi ako ga budete držali s obje ruke.
- ▶ **Priključite električni alat na propisno uzemljenu električnu mrežu.** Utičnica i produžni kabel moraju imati tehnički ispravan zaštitni vodič.

Opis proizvoda i radova



Treba pročitati sve sigurnosne napomene i upute. Propusti do kojih može doći uslijed nepridržavanja sigurnosnih napomena i uputa mogu uzrokovati električni udar, požar i/ili teške ozljede.

Pridržavajte se slika na početku uputa za uporabu.

Namjenska uporaba

Električni alat je namijenjen za suho brušenje kitanih zidova u suhogradnji, stropova i zidova u zatvorenim prostorijama i

na otvorenom te za uklanjanje premaza boje, ostataka ljepila i nestegnute žbuke.

Prikazani dijelovi alata

Numeriranje prikazanih dijelova odnosi se na prikaz električnog alata na stranici sa slikama.

- (1) Kotačić za namještanje usisne snage
- (2) Kotačić za predbiranje broja okretaja
- (3) Prekidač za uključivanje/isključivanje
- (4) Ručka (izolirana površina zahvata)
- (5) Usisno crijevo^{a)}
- (6) Nastavak za ispuhivanje
- (7) Dio ručke
- (8) Sigurnosna kuka
- (9) Zatezna poluga
- (10) Produžna cijev
- (11) Brusna glava
- (12) Blokada četkastog segmenta
- (13) Poluga za namještanje usisne snage
- (14) Brusni list^{a)}
- (15) Međujastučić
- (16) Vijak za brusni tanjur
- (17) Brusni tanjur
- (18) Četkasti segment
- (19) Spojno crijevo
- (20) Nosač brusnog tanjura
- (21) Vijak za ekscentar
- (22) Spojnica crijeva/kabela^{a)}
- (23) Stezaljka crijeva
- (24) Unutarnje kućište
- (25) Pričvršćenje crijeva

a) **Prikazan ili opisan pribor ne pripada standardnom opsegu isporuke. Potpuni pribor možete naći u našem programu pribora.**

Tehnički podaci

Brusilica za suhu gradnju		GTR 550
		GTR 55-225
Kataloški broj		3 601 GD4 0..
Predbiranje broja okretaja		●
Konstantna elektronika		●
Meki start		●
Nazivna primljena snaga	W	550
Broj okretaja u praznom hodu n_0	min^{-1}	340-910
Promjer brusnog tanjura	mm	215
Promjer brusnog lista	mm	225
Promjer uređaja za usisavanje prašine	mm	45/35

Brusilica za suhu gradnju		GTR 550 GTR 55-225
Duljina kratke izvedbe (bez produžne cijevi)	m	1,1
Duljina standardne izvedbe (s 1 produžnom cijevi) ^{A)}	m	1,7
Duljina duge izvedbe (s 2 produžnim cijevima)	m	2,3
Težina prema EPTA-Procedure 01:2014		
– Kratka izvedba	kg	4,1
– Standardna izvedba	kg	4,8
Klasa zaštite		Ⓜ/I

A) Standardni opseg isporuke

Podaci vrijede za nazivni napon [U] od 230 V. U slučaju odstupanja napona i u izvedbama specifičnim za dotičnu zemlju, ovi podaci mogu varirati.

Informacije o buci i vibracijama

Emisijske vrijednosti buke utvrđene sukladno **EN 62841-2-4**.

Razina buke električnog alata prema ocjeni A iznosi obično: razina zvučnog tlaka **84 dB(A)**; razina zvučne snage **95 dB(A)**. Nesigurnost $K = 3$ dB.

Nosite zaštitu za uši!

Ukupne vrijednosti vibracija a_h (vektorski zbroj tri pravca) i nesigurnost K utvrđene u skladu s normom **EN 62841-2-4**:

$$a_h < 2,5 \text{ m/s}^2, K = 1,5 \text{ m/s}^2$$

Razina titranja koja je navedena u ovim uputama i emisijska vrijednost buke izmjerene su sukladno normiranom postupku mjerenja te se mogu koristiti za međusobnu usporedbu električnih alata. Primjerene su i za privremenu procjenu emisije titranja i buke.

Navedena razina titranja i emisijska vrijednost buke predstavljaju glavne primjene električnog alata. Ako se ustvari električni alat koristi za druge primjene s radnim alatima koji odstupaju od navedenih ili se nedovoljno održavaju, razina titranja i emisijska vrijednost buke mogu odstupati. Na taj se način može osjetno povećati emisija titranja i buke tijekom čitavog vremenskog perioda rada.

Za točnu procjenu emisija titranja i buke trebaju se uzeti u obzir i vremena, tijekom kojih je alat bio isključen ili je radio, ali se zapravo nije koristio. Na taj se način može osjetno smanjiti emisija titranja i buke tijekom čitavog vremenskog perioda rada.

Odredite dodatne sigurnosne mjere za zaštitu korisnika prije djelovanja titranja kao npr.: održavanje električnog alata i nastavaka, održavanje toplih ruku, organizacija tokova rada.

Montaža

- ▶ **Prije svih radova na električnom alatu izvucite mrežni utikač iz utičnice.**

Zamjena brusnog lista (vidjeti sliku A)

Za skidanje brusnog lista (**14**) podignite ga bočno i skinite s međujastučića (**15**).

Prije stavljanja novog brusnog lista uklonite prljavštinu i prašinu s međujastučića (**15**), npr. kistom.

Površina međujastučića (**15**) je od čičak tkanine kako biste brusne listove mogli brzo i jednostavno pričvrstiti čičak prihvatom.

Pritisnite brusni list (**14**) na donju stranu međujastučića (**15**).

Za osiguranje optimalnog usisavanja pazite da se otvori u brusnom listu (**14**) podudaraju s otvorima za međujastučiću (**15**) i rupicama na brusnom tanjuru (**17**).

Napomena: Pri uporabi **srednje tvrdog brusnog tanjura** (pribor) nije potreban međujastučić (**15**), brusni tanjur (**14**) izravno se pričvršćuje na brusni tanjur (**17**). Osim toga, zamjena se vrši kako je ovdje opisano.

Biranje brusnog tanjura

Komplet mekanih brusnih tanjura^{A)}
(2 608 000 766)

- Za univerzalnu uporabu na ravnim i zaobljenim površinama
- Komplet se sastoji od mekanog brusnog tanjura i međujastučića (2 608 000 765). Brusni tanjur smije se upotrebljavati samo s međujastučićem.

Srednje tvrdi brusni tanjur
(2 608 000 764)

- Veliki učinak skidanja materijala, idealan za tvrdu žbuku i uklanjanje starih zidnih boja
- Za uporabu na ravnim površinama
- Optimalna pomoć pri usisavanju olakšava rad pri uporabi usisavača.

A) Standardni opseg isporuke

Zamjena međujastučića (vidjeti sliku A)

Pri uporabi mekog brusnog tanjura (standardni opseg isporuke) uvijek treba upotrebljavati međujastučić (**15**).

Za skidanje međujastučića (**15**) podignite ga bočno i skinite s brusnog tanjura (**17**).

Prije stavljanja novog međujastučića uklonite prljavštinu i prašinu s brusnog tanjura (**17**), npr. kistom.

Površina brusnog tanjura (**17**) je od čičak tkanine kako biste mogli brzo i jednostavno pričvrstiti međujastučić.

Pritisnite međujastučić (**15**) na donju stranu brusnog tanjura (**17**).

Za osiguranje optimalnog usisavanja pazite da se otvori na međujastučiću (**15**) podudaraju s rupicama na brusnom tanjuru (**17**).

Zamjena brusnog tanjura (vidjeti sliku B)

Napomena: Odmah zamijenite oštećeni brusni tanjur (**17**).

Skinite brusni list (**14**) i međujastučić (**15**). Do kraja odvrnite vijak (**16**) i skinite brusni tanjur (**17**). Stavite novi brusni tanjur (**17**) i ponovno stegnite vijak.

Napomena: Kod stavljanja brusnog tanjura pazite da nazubljenje prihvata zahvati u udubljenja brusnog tanjura.

Napomena: Oštećeni nosač brusnog tanjura smije se zamijeniti u ovlaštenom servisu za Bosch električne alate.

Umetanje/vađenje produžne cijevi (vidjeti slike C–D)

Umetnite produžne cijevi (10) samo po potrebi. Pri radu bez produžne cijevi znatno se smanjuje upotreba sile koja je potrebna za brušenje.

Napomena: Smiju se umetnuti najviše 2 produžne cijevi.

Otpuštanje spoja između brusne glave/dijela ručke/produžne cijevi (vidjeti sliku C):

- ❶ Otvorite zateznu polugu (9).
- ❷ Otvorite sigurnosnu kuku (8).
- ❸ Razdvojite dosad spojene dijelove.

Zatvaranje spoja između brusne glave/dijela ručke/produžne cijevi (vidjeti sliku D):

- ❹ Ovisno o željenom spoju, umetnite brusnu glavu (11), dio ručke (7) ili produžne cijevi (10) jedne u druge.
- ❺ Zatvorite sigurnosnu kuku (8).
- ❻ Pritisnite zateznu polugu (9) tako da je pod pravim kutom s brusnom glavom (11), dijelom ručke (7) ili produžnom cijevi (10).
- ❼ Stegnite vijak za ekscentar (21).
- ❽ Zatvorite zateznu polugu (9).

Uvijek provjerite jesu li svi spojni dijelovi osigurani i čvrsto spojeni sa sigurnosnom kukom (8) i zateznim polugama (9).

Usisavanje prašine/strugotina

Prašine materijala mogu biti štetne po zdravlje. Dodirivanje ili udisanje prašine može uzrokovati alergijske reakcije i/ili bolesti dišnih puteva korisnika električnog alata ili osoba koje se nalaze u blizini.

Određene prašine smatraju se kancerogenima.

- Po mogućnosti koristite uređaj za usisavanje prašine prikladan za materijal.
- Pobrinite se za dobro prozračivanje radnoga mjesta.
- Uvijek nosite zaštitnu masku s klasom filtra P2.

Vanjsko usisavanje

Utaknite usisno crijevo (5) u nastavak za ispuhivanje (6) na dijelu ručke (7).

Spojite usisno crijevo (5) s usisavačem (pribor).

Pregled primjene

Kit/ tvrdoća gipsa	Zid/ strop	Unutarnje/vanjsko strujanje zraka	Usisna snaga	Stupanj broja okretaja	Granulacija brusnog lista
					

Usisavač mora biti prikladan za obrađivani materijal.

Kod usisavanja suhe prašine ili prašine koja je posebno opasna za zdravlje i kancerogena, treba koristiti specijalni usisavač.

Za velike površine upotrebljavajte usisavač GAS 35 L/M AFC ili GAS 55 L/M AFC jer oni osiguravaju potrebnu stalnu usisnu snagu.

Pri radu na okomitim površinama električni alat držite tako da je usisno crijevo okrenuto prema dolje.

Montaža/demontaža spojnice crijeva/kabela (vidjeti sliku E)

Stavite spojnicu crijeva/kabela (22) preko usisnog crijeva (5). Utaknite mrežni kabel u kabelski utor spojnice crijeva/kabela.

Za demontažu skinite spojnicu crijeva/kabela (22) s usisnog crijeva (5) i izvucite mrežni kabel iz spojnice crijeva/kabela.

Rad

Puštanje u rad

- ▶ **Pridržavajte se mrežnog napona! Napon izvora struje mora se podudarati s podacima na tipskoj pločici električnog alata. Električni alati označeni sa 230 V mogu raditi i na 220 V.**

Prethodno biranje broja okretaja

Kotačićem za predbiranje broja okretaja (2) možete i tijekom rada prethodno odabrati potreban broj okretaja. Veći brojevi znače veliki broj okretaja, a manji brojevi mali broj okretaja. Konstantna elektronika održava broj okretaja u praznom hodu i pri opterećenju gotovo konstantnim i time jamči jednolični radni učinak.

Elektroničko meko pokretanje ograničava zakretni moment kod uključivanja i time produljuje vijek trajanja motora.

Uključivanje/isključivanje

- ▶ **Provjerite možete li pritisnuti prekidač za uključivanje/isključivanje bez otpuštanja ručke.**

Za **uključivanje** električnog alata pomaknite prekidač za uključivanje/isključivanje (3) prema naprijed tako da se na prekidaču pojavi „1“.

Za **isključivanje** električnog alata pomaknite prekidač za uključivanje/isključivanje (3) prema natrag tako da se na prekidaču pojavi „0“.

Kit/ tvrdoća gipsa	Zid/ strop	Unutarnje/vanjsko strujanje zraka	Usisna snaga	Stupanj broja okretaja	Granulacija brusnog lista
Iznimno mekan/ mekan	Zid/strop	①	6	2–4	od P180
Srednja tvrdoća	Zid	①	6	4–6	od P120
	Strop	③	1–5 (optimalno: 3)		
Iznimno tvrd	Zid/strop	① na neravnoj površini	6	4–6	od P100
		③ na ravnoj površini	1–3		

Upute za rad

- ▶ **Prije svih radova na električnom alatu izvucite mrežni utikač iz utičnice.**
- ▶ **Prije odlaganja električnog alata pričekajte da se zaustavi.**
- ▶ **Ne odložite električni alat na stranu.** Brusni tanjur bi se mogao trajno deformirati.
- ▶ **Električni alat nije prikladan za stacionarni rad.** Ne smije se npr. pritegnuti u škripicu ili učvrstiti na radni stol.

Brušenje površina

Uključite električni alat, stavite ga s čitavom brusnom površinom na obrađivanu podlogu i uz umjereni pritisak pomičite ga po izratku.

Učinkat skidanja materijala i slika brušenja u biti se određuje izborom brusnog lista koji određuje prethodno odabrani stupanj broja okretaja i pritisak.

Samo besprijekorni brusni listovi daju dobar učinak brušenja i čuvaju električni alat.

Pazite na jednolični pritisak kako bi se produljio vijek trajanja brusnih listova.

Prekomjernim povećanjem pritiska ne povećava se učinak brušenja, nego dolazi do jačeg trošenja električnog alata i brusnog lista.

Brusni list kojim je obrađivan metal ne koristite više za obradu drugih materijala.

Koristite samo originalni **Bosch** pribor za brušenje.

Brušenje blizu ruba (vidjeti slike F–G)

Zbog skidivog četkastog segmenta možete smanjiti bočni razmak između zida/stropa i brusnog tanjura.

- Pritisnite i držite blokadu (12) četkastog segmenta (18).
- Zakrenite četkasti segment (18) prema naprijed i skinite ga.
- Za **umetanje** objesite četkasti segment (18) na suprotnoj strani blokade (12) i zakrećite ga do brusne glave (11) sve dok se ne uglavi.

Namještanje unutarnjeg/vanjskog strujanja zraka

Ovisno o visini podtlaka može se smanjiti težina alata.

Ovisno o svrsi uporabe možete se prebacivati između različitih načina rada strujanja zraka. Okrenite polugu za namještanje usisne snage (13) u jedan od 3 položaja.

Položaj prekidača	Vrsta strujanja zraka	Upotreba
	① vanjsko strujanje zraka	Idealno za brušenje zidova velikom brzinom brušenja i bez podtlaka
	② mješovito vanjsko i unutarnje strujanje zraka	Srednji učinak brušenja s djelovanjem podtlaka
	③ mješovito vanjsko i unutarnje strujanje zraka	Idealno za brušenje stropova manjom brzinom brušenja, ali s velikom podtlakom (usisna snaga) za malu težinu

Namještanje usisne snage

Može namjestiti usisnu snagu tako da postignete željenu ravnotežu između brzine brušenja i učinka usisavanja. Možete regulirati samo kada je aktivirano unutarnje strujanje zraka (položaj ③ u gornjoj tablici).

Prilagodite usisnu snagu kotačićem za namještanje (1):

- 1–5: mala do visoka usisna snaga, prikladna za brušenje stropova
- 6: maksimalna usisna snaga, prikladna za brušenje zidova

Počnite s malom usisnom snagom (položaj 1) i polako je povećavajte sve dok ne namjestite osjetni pritisak.

Velika usisna snaga omogućuje brušenje na stropovima i zidovima bez zamaranja. Prejako namještena usisna snaga može uzrokovati vibriranje električnog alata i pogoršati ponašanje pri vođenju.

Smetnje – uzroci i pomoć

Uzrok	Pomoć
Brusilica za suhu gradnju ne radi u krug ili se tresu na površini.	

Uzrok	Pomoć
Učinak usisavanja je prevelik.	Smanjite usisnu snagu ili se po potrebi prebacite na vanjsko usisavanje.
Kit je tvrd ili su podloge tvrde.	Smanjite usisnu snagu ili se po potrebi prebacite na vanjsko usisavanje. Smanjite broj okretaja.

Skidanje materijala koji obrađujete je preveliko.

Broj okretaja brusilice za suhu gradnju je prevelik.	Smanjite broj okretaja.
Učinak usisavanja brusilice za suhu gradnju je prevelik.	Smanjite učinak usisavanja ili se prebacite na vanjsko usisavanje.
Kit ima visok udio punila ili je vrlo mekan.	Uključite vanjsko usisavanje, stavite kotačić za namještanje usisne snage na stupanj 6, u iznimnim slučajevima smanjite broj okretaja.
Granulacija brusnog sredstva je pregruba.	Upotrebjavajte brusni list finije granulacije.

Kvaliteta površine nije optimalna.

Granulacija brusnog sredstva je pregruba.	Upotrebjavajte brusni list finije granulacije.
Niste se pridržavali vremena sušenja kita.	Pridržavajte se tehničkih listova i preporuka proizvođača.
Učinak usisavanja je prevelik.	Smanjite snagu usisavanja.
Kit ima visok udio punila ili je vrlo mekan.	Upotrebjavajte brusni list finije granulacije.
Električni alat koji radi stavljen je na površinu (stvaranje brazda).	Stavite električni alat i tek onda ga uključite. Radite na površini, uvijek radite sa skidivim četkastim segmentom.

Na površini se nalaze brazde od brušenja.

Tvrđi brusni tanjur stavljen je koso na površinu.	Upotrebjavajte mekani brusni tanjur s međujastučićem.
U slučaju vrlo mekanog kita brusni tanjur je pretvrd ili pregruba granulacija brusnog sredstva.	Upotrebjavajte mekani brusni tanjur s međujastučićem. Odaberite finiju granulaciju brusnog sredstva.

Učinak usisavanja nije dovoljan.

Usisna snaga usisavača je premala.	Povećajte usisanu snagu usisavača.
Broj okretaja brusilice za suhu gradnju je prevelik.	Smanjite broj okretaja.

Uzrok	Pomoć
Unutarnje usisavanje na brusilici za suhu gradnju je preslabo.	Smanjite usisnu snagu ili se prebacite na vanjsko usisavanje.
Kit ima visok udio punila ili je vrlo mekan.	Uključite vanjsko usisavanje, stavite kotačić za namještanje usisne snage na stupanj 6, u iznimnim slučajevima smanjite broj okretaja.
Glavni filter usisavača je blokiran/začepljen.	Redovito očistite uložak filtra: – Mogućnost 1: Stavite regulaciju usisne snage na maksimalnu usisnu snagu. Dlanom zatvorite 10 sekundi otvor sapnice, usisnog crijeva ili otvora za usisavanja na usisavaču sve dok se upotrebljava automatsko čišćenje. – Mogućnost 2: Mehanički očistite uložak filtra (usisavanje). – Mogućnost 3: Provjerite je li uložak filtra oštećen i začepljen. Redovito umetnite novi uložak filtra.
Upotrebljava se flizelinska vrećica za prašinu.	Upotrebjavajte vrećicu za prašinu koja se može zbrinuti.
Usisno crijevo je začepljeno ili savijeno.	Uklonite začepljenje ili pregib.
Spremnik za prašinu u usisavaču je pun.	Ispraznite spremnik za prašinu u usisavaču.

Održavanje i servisiranje

Održavanje i čišćenje

- ▶ **Prije svih radova na električnom alatu izvucite mrežni utikač iz utičnice.**
- ▶ **Električni alat i otvore za hlađenje održavajte čistima kako bi se moglo dobro i sigurno raditi.**

Ako je potrebna zamjena priključnog kabela, tada je treba provesti u **Bosch** servisu ili u ovlaštenom servisu za **Bosch** električne alate kako bi se izbjeglo ugrožavanje sigurnosti.

Zamjena spojnog crijeva (vidjeti sliku H)

Za **skidanje** spojnog crijeva (**19**) otpustite vijak stezaljke crijeva (**23**) odvijačem i podignite stezaljku crijeva (**23**) sa spojnim crijevom (**19**). Skinite stezaljku crijeva (**23**). Na drugom kraju spojnog crijeva (**19**) izvucite unutarnje kućište (**24**) pričvršćenja crijeva (**25**). Čvrsto držite unutarnje kućište (**24**) i odvrnite spojno crijevo (**19**).

Za **umetanje** novog spojnog crijeva (19) čvrsto držite unutarnje kućište (24) i uvrnite novo spojno crijevo (19) do graničnika. Montirajte stezaljku crijeva (23) na drugoj strani spojnog crijeva (19). Pozicionirajte glavu vijka tako da odvijačem možete pritegnuti stezaljku crijeva (23) bez napora na brusnoj glavi (11) zakretnim momentom od oko 2 Nm.

Servisna služba i savjeti o uporabi

Naša servisna služba će odgovoriti na vaša pitanja o popravku i održavanju vašeg proizvoda, kao i o rezervnim dijelovima. Crteže u rastavljenom obliku i informacije o rezervnim dijelovima možete naći i na našoj adresi:

www.bosch-pt.com

Tim Bosch savjetnika o uporabi rado će odgovoriti na vaša pitanja o našim proizvodima i njihovom priboru.

U slučaju upita ili naručivanja rezervnih dijelova, molimo vas obavezno navedite 10-znamenasti kataloški broj s tipske pločice proizvoda.

Hrvatski

Robert Bosch d.o.o PT/SHR-BSC
Kneza Branimira 22
10040 Zagreb
Tel.: +385 12 958 051
Fax: +385 12 958 050
E-Mail: RBKN-bsc@hr.bosch.com
www.bosch.hr

Ostale adrese servisa možete pronaći na:

www.bosch-pt.com/serviceaddresses

Zbrinjavanje

Električne alate, pribor i ambalažu treba dovesti na ekološki prihvatljivo recikliranje.



Električne alate ne bacajte u kućni otpad!

Samo za zemlje EU:

Sukladno europskoj Direktivi 2012/19/EU za električne i elektroničke stare uređaje električni alati, koji više nisu uporabivi, moraju se odvojeno sakupljati i dovesti na ekološki prihvatljivo recikliranje.

U slučaju nepravilnog zbrinjavanja električni i elektronički stari uređaji mogu imati štetne učinke na okoliš i ljudsko zdravlje zbog moguće prisutnosti opasnih tvari.

Eesti

Ohutusnõuded

Üldised ohutusnõuded elektriliste tööriistade kasutamisel

HOIATUS

Lugege läbi kõik tööriistaga kaasas olevad ohutusnõuded ja juhised

ning tutvuge kõigi jooniste ja spetsifikatsioonidega.

Ohutusnõuete ja juhiste eiramise tagajärjeks võib olla elektrilöökk, tulekahju ja/või rasked vigastused.

Hoidke kõik ohutusnõuded ja juhised edasiseks kasutamiseks hoolikalt alles.

Ohutusnõuetes sisalduv mõiste "elektriline tööriist" käib nii vooluvõrku ühendatud (juhtmega) elektriliste tööriistade kui ka akutoitega (juhtmeta) elektriliste tööriistade kohta.

Ohutusnõuded tööpiirkonnas

► **Hoidke tööpiirkond puhas ja hästi valgustatud.**

Korrastamata või valgustamata töökoht võib põhjustada õnnetusi.

► **Ärge kasutage elektrilist tööriista plahvatusohtlikus keskkonnas, kus leidub tuleohtlikke vedelikke, gaase või tolmu.** Elektrilistest tööriistadest lööb sädemeid, mis võivad tolmu või auru süüdata.

► **Elektrilise tööriista kasutamise ajal hoidke lapsed ja teised inimesed töökohest eemal.** Kui teie tähelepanu juhitakse kõrvale, võib seade teie kontrolli alt väljuda.

Elektriohtus

► **Elektrilise tööriista pistik peab pistikupesasa sobima. Pistiku kallal ei tohi teha mingeid muudatusi. Ärge kasutage kaitsemaandusega elektriliste tööriistade puhul adapterpistikuid.** Muutmata pistikud ja sobivad pistikupesad vähendavad elektrilöögi ohtu.

► **Vältige kehalist kontakti maandatud pindadega, näiteks torude, radiaatorite, pliitide ja külmikutega.** Kui Teie keha on maandatud, on elektrilöögi oht suurem.

► **Kaitske elektrilist tööriista vihma ja niiskuse eest.** Kui elektrilisse tööriista on sattunud vett, on elektrilöögi oht suurem.

► **Ärge kasutage toitejuhet otstarbel, milleks see ei ole ette nähtud. Ärge kasutage toitejuhet elektrilise tööriista kandmiseks, ülesriputamiseks või pistiku pistikupesast väljatõmbamiseks. Kaitske toitejuhet kuumuse, õli, teravate servade ja seadme liikuvate osade eest.** Kahjustatud või keerduläänud toitejuhtmed suurendavad elektrilöögi ohtu.

► **Kui töötate elektrilise tööriistaga vabas õhus, kasutage ainult pikendusjuhtmeid, mis on ette nähtud kasutamiseks ka välistingimustes.** Välistingimustes kasutamiseks sobiva pikendusjuhtme kasutamine vähendab elektrilöögi ohtu.

► **Kui elektrilise tööriista kasutamine niiskes keskkonnas on vältimatu, kasutage**

rikkevoolukaitselüliti. Rikkevoolukaitselüliti kasutamine vähendab elektrilöögi ohtu.

Inimeste turvalisus

- ▶ **Olge tähelepanelik, jälgige, mida teete, ning toimige elektrilise tööriistaga töötades kaalutletult. Ärge kasutage elektrilist tööriista, kui olete väsinud või uimastite, alkoholi või ravimite mõju all.** Hetkeline tähelepanematus seadme kasutamisel võib põhjustada tõsiseid vigastusi.
- ▶ **Kandke isikukaitsevahendeid. Kandke alati kaitseprille.** Elektrilise tööriista tüübile ja kasutusala vastavate isikukaitsevahendite, näiteks tolmu- ja libisemiskindlate turvajalatsite, kaitsekiivri või kuulmiskaitsevahendite kasutamine vähendab vigastuste ohtu.
- ▶ **Vältige elektrilise tööriista soovimatut käivitamist. Enne pistiku ühendamist pistikupesasse, aku ühendamist seadme külge, seadme ülestõstmist ja kandmist veenduge, et elektriline tööriist on välja lülitatud.** Kui hoiate elektrilise tööriista kandmisel sõrme lüliti või ühendate vooluvõrku sisselülitatud seadme, võivad tagajärjeks olla õnnetused.
- ▶ **Enne elektrilise tööriista sisselülitamist eemaldage tööriista küljest reguleerimis- ja regulivõtmed.** Seadme pöörleva osa küljes olev reguleerimis- või mutrivõti võib põhjustada vigastusi.
- ▶ **Vältige ebataolist tööasendit. Võtke stabiilne tööasend ja hoidke kogu aeg tasakaalu.** Nii saate elektrilist tööriista ootamatutes olukordades paremini kontrollida.
- ▶ **Kandke sobivat rõivastust. Ärge kandke laiu riideid ega ehteid. Hoidke juuksed ja rõivad seadme liikuvatest osadest eemal.** Liiga avarad riided, ehted või pikad juuksed võivad sattuda seadme liikuvate osade vahele.
- ▶ **Kui on võimalik paigaldada tolmuemaldus- ja tolmu kogumisseadiseid, veenduge, et need on seadmega ühendatud ja et neid kasutatakse õigesti.** Tolmuemaldusseadise kasutamine vähendab tolmu põhjustatud ohte.
- ▶ **Ärge muutuge tööriista sagedasest kasutamisest hooletuks ja ärge eirake ohutusnõudeid.** Hooletus võib sekundi murdosa jooksul kaasa tuua raskeid vigastusi.

Elektriliste tööriistade hoolikas käsitsemine ja kasutamine

- ▶ **Ärge koormake seadet üle. Kasutage konkreetse töö tegemiseks ette nähtud elektrilist tööriista.** Sobiva elektrilise tööriistaga töötate ettenähtud jõudluspiirides efektiivsemalt ja ohutumalt.
- ▶ **Ärge kasutage elektrilist tööriista, mida ei saa lülitist sisse ja välja lülitada.** Elektriline tööriist, mida ei ole enam võimalik lülitist sisse ja välja lülitada, on ohtlik ning tuleb parandada.
- ▶ **Tõmmake pistik pistikupesast välja ja/või eemaldage seadme aku, kui see on eemaldatav, enne seadme reguleerimist, tarvikute vahetamist ja seadme**

ärapanekut. See ettevaatusabinõu väldib elektrilise tööriista soovimatut käivitamist.

- ▶ **Kasutusvälisel ajal hoidke elektrilisi tööriistu lastele kättesaamatus kohas ja ärge laske seadet kasutada isikutel, kes seadet ei tunne või pole lugenud käesolevaid juhiseid.** Asjatundmatute isikute käes on elektrilised tööriistad ohtlikud.
- ▶ **Hoolidage elektrilisi tööriistu ja tarvikuid nõuetekohaselt. Kontrollige, kas seadme liikuvad osad töötavad veatult ega kiildu kiini ning veenduge, et seadme detailid ei ole murdunud või kahjustatud määral, mis mõjutab seadme töökindlust. Laske kahjustatud detailid enne seadme kasutamist parandada.** Paljude õnnetuste põhjuseks on halvasti hooldatud elektrilised tööriistad.
- ▶ **Hoidke lõiketarvikud teravad ja puhtad.** Hoolikalt hooldatud, teravate lõikeservadega lõiketarvikud kiiluvad harvemini kinni ja neid on lihtsam juhtida.
- ▶ **Kasutage elektrilist tööriista, lisavarustust, tarvikuid jne vastavalt käesolevatele juhistele, võttes arvesse töötingimusi ja teostatava töö iseloomu.** Elektriliste tööriistade nõuetevastane kasutamine võib põhjustada ohtlikke olukordi.
- ▶ **Hoidke käepidemed ja haardepinnad kuiva ja puhtana ning vabana õlist ja määrdeainetest.** Libedad käepidemed ja haardepinnad ei luba tööriista ohutult käsitseda ja ootamatutes olukordades kontrolli all hoida.

Teenindus

- ▶ **Laske elektrilist tööriista parandada ainult kvalifitseeritud spetsialistidel, kes kasutavad originaalvaruosi.** Nii tagate seadme püsivalt ohutu töö.

Ohutusnõuded lihvmasinade kasutamisel

- ▶ **Kasutage elektrilist tööriista ainult kuivilihvimiseks.** Kui elektrilisse tööriista on sattunud vett, on elektrilöögi oht suurem.
- ▶ **Tähelepanu, tuleoht! Vältige lihvitava materjali ja lihvmasina ülekuumenemist. Enne töös pauside tegemist eemaldage alati tolmuahuti.** Tolmukotis, mikrofiltris, paberkotis (või filtrikotis või tolmuimejafiltris) olev lihvimistolm võib ebasoodsates tingimustes iseeneslikult süttida. Eriti suur on oht siis, kui lihvimistolm on segunenud laki-, polüuretaanijääkide või muude keemiliste ainetega ja lihvitav materjal on pärast pikemat töötlemist kuum.
- ▶ **Enne käestpanekut oodake, kuni elektriline tööriist on seiskunud.**
- ▶ **Kinnitage töödeldav toorik.** Kinnitusseadmete või kruustangidega kinnitatud toorik püsib kindlamalt kui käega hoides.
- ▶ **Töötamisel hoidke elektrist tööriista tugevasti kahe käega ja võtke stabiilne asend.** Elektriline tööriist püsib kahe käega hoides kindlamini käes.
- ▶ **Ühendage elektriline tööriist nõuetekohaselt maandatud vooluvõrguga.** Pistikupesaga

pikenduskaabel peavad olema varustatud töökorras kaitsejuhiga.

Toote kirjeldus ja kasutusjuhend



Luuge läbi kõik ohutusnõuded ja juhised.

Ohutusnõuete ja juhiste eiramine võib kaasa tuua elektrilöögi, tulekahju ja/või raskeid vigastusi.

Pange tähele kasutusjuhendi esiosas olevaid jooniseid.

Nõuetekohane kasutamine

Elektriline tööriist on ette nähtud pahteldatud kuivehitusseinte, sise- ja välistingimustes lagede ja seinte kuivlihvimiseks ning värvikihtide, liimijääkide ja lahtise krohvi eemaldamiseks.

Kujutatud komponendid

Seadme osade numeratsiooni aluseks on jooniste leheküljel toodud numbrid.

- (1) Kinniimemisvõime seaderatas
- (2) Pöörlemiskiiruse eelvaliku seaderatas
- (3) Sisse-/väljalüüti
- (4) Käepide (isoleeritud haardepind)
- (5) Imemisvoolik^{a)}
- (6) Väljapuhkeotsak
- (7) Haardeosa
- (8) Kinnituskonks
- (9) Pingutushoob
- (10) Pikendustoru
- (11) Lihvpea
- (12) Harjasegmendi lukustus
- (13) Kinniimemisjõu seadehoob
- (14) Lihvpaber^{a)}
- (15) Vahepolster
- (16) Lihvtaldriku kruvi
- (17) Lihvtaldrik
- (18) Harjasegment
- (19) Ühendusvoolik
- (20) Lihvtaldriku kandur
- (21) Ekstsentriskruvi
- (22) Vooliku-/kaabliklamber^{a)}
- (23) Voolikuklemm
- (24) Sisekorpus
- (25) Voolikukinnitus

a) **Kujutatud või kirjeldatud lisavarustus ei kuulu tavalisse tarnemahtu. Lisavarustuse täieliku loetelu leiata meie lisavarustusprogrammist.**

Tehnilised andmed

Kipsplaadilihvija		GTR 550 GTR 55-225
Tootenumber		3 601 GD4 0..
Pöörlemiskiiruse eelvalik		●
Elektroniline püsikiiruse hoidja		●
Sujuvkäivitus		●
Nimisisendvõimsus	W	550
Tühikäigu-pöörlemiskiirus n_0	min ⁻¹	340-910
Lihvtaldriku läbimõõt	mm	215
Lihvpaberi läbimõõt	mm	225
Tolmueemaldi läbimõõt	mm	45/35
Lühiversiooni pikkus (ilma pikendustoruta)	m	1,1
Standardversiooni pikkus (1 pikendustoruga) ^{A)}	m	1,7
Pika versiooni pikkus (2 pikendustoruga)	m	2,3
Kaal EPTA-Procedure 01:2014 järgi		
- Lühiversioon	kg	4,1
- Standardversioon	kg	4,8
Kaitseklass		⊕/I

A) Standardtarnekomplekt

Andmed kehtivad nimipingel [U] 230 V. Teistsuguste pingete ja kasutusriigis spetsiifiliste mudelite puhul võivad toodud andmed varieeruda.

Andmed müra/vibratsiooni kohta

Müraemissiooniväärtused on määratud vastavalt standardile **EN 62841-2-4**.

Elektrilise tööriista ekvivalentne müratase on tavaliselt: Helirõhutase **84 dB(A)**; helivõimsustase **95 dB(A)**. Mõõtemääramatus $K = 3$ dB.

Kasutage kuulmiskaitsevahendeid!

Vibratsiooni koguväärtused a_{hv} (kolme suuna vektorsumma) ja mõõtemääramatus K , määratud vastavalt standardile **EN 62841-2-4**:

$$a_{hv} < 2,5 \text{ m/s}^2, K = 1,5 \text{ m/s}^2,$$

Selles juhendis toodud vibratsioonitaseme ja mürapäastu väärtused on mõõdetud standardset mõõtemetodit kasutades ja neid saab kasutada elektriliste tööriistade omavaheliseks võrdlemiseks. Need sobivad ka vibratsioonitaseme ja mürapäastu esialgseks hindamiseks.

Toodud vibratsioonitaseme ja mürapäastu väärtused on iseloomulikud elektrilise tööriista põhiliste rakenduste korral. Kui aga elektrilist tööriista kasutatakse muudes rakendustes, muude vahetatavate tööriistadega või ebapiisavalt hooldades, võivad vibratsioonitaseme ja mürapäastu väärtused ning need erinevad olla. See võib koguda tööaja vibratsioonitaset ja mürapäastu tunduvalt suurendada.

Vibratsioonitaseme ja mürapäästu täpseks hindamiseks tuleb arvesse võtta ka aega, mil seade on välja lülitatud või mil seade on küll sisse lülitatud, kuid tegelikult tööle rakendamata. See võib kogu tööaja vibratsioonitaset ja mürapäästu tunduvalt vähendada.

Rakendage kasutaja kaitsmiseks vibratsiooni mõju eest täiendavaid kaitsemeetmeid, nagu näiteks: elektrilise tööriista ja vahetatavate tööriistade hooldus, kätesoojendus, töökorraldus.

Paigaldus

- Enne mistahes tööde teostamist elektrilise tööriista kallal tõmmake pistik pistikupesast välja.

Lihvpaberi vahetamine (vaata joonist A)

Lihvpaberi (14) eemaldamiseks kergitage seda servast ja tõmmake vahepolstrilt (15) maha.

Eemaldage enne uue lihvpaberi paigaldamist vahepolstrilt (15) mustus ja tolm, nt pintsliga.

Vahepolstri (15) pealispind koosneb takjakangast, millele saate takjakinnitusega lihvpabereid kiiresti ja lihtsalt kinnitada.

Suruge lihvpaber (14) tugevalt vahepolstri (15) alaküljele.

Tolmu optimaalse äraimemise tagamiseks jälgige, et väljastantsitud kohad lihvpaberil (14) ühtsuid väljastantsitud kohtadega vahepolstril (15) ja avadega lihvtaldrikul (17).

Suunis: keskmise kõvadusega lihvtaldriku (lisavarustus) kasutamisel ei vajata lisapolstrit (15), lihvpaber (14) kinnitatakse otse lihvtaldrikule (17). Sellele vaatamata toimub vahetamine siin kirjeldatud viisil.

Lihvtaldriku valik

Pehme lihvtaldriku komplekt^{A)} (2 608 000 766)	<ul style="list-style-type: none"> – universaalseks kasutamiseks tasastel ja kumeratel pindadel – Komplekt koosneb pehmest lihvtaldrikust ja vahepolstrist (2 608 000 765). Lihvtaldrikut tohib kasutada ainult vahepolstriga.
Poolkõva lihvtaldrik (2 608 000 764)	<ul style="list-style-type: none"> – suur tasandamisjõudlus, ideaalne tsementkrohvi jaoks ja vanade seinavärvide eemaldamiseks – kasutamiseks tasastel pindadel – Optimaalne imemistugi lihtsustab tolmuimeja kasutamisel tööd.

A) Standardtarnekomplekt

Vahepolstri vahetamine (vaata joonist A)

Pehme lihvtaldriku (standardne tarnemaht) korral tuleb alati kasutada vahepolstrit (15).

Vahepolstri (15) eemaldamiseks kergitage seda servast ja tõmmake lihvtaldrikult (17) maha.

Eemaldage enne uue vahepolstri paigaldamist lihvtaldrikult (17) mustus ja tolm, nt pintsliga.

Lihvtaldriku (17) pealispind koosneb takjakangast, millele saate vahepolstri kiiresti ja lihtsalt kinnitada.

Suruge vahepolster (15) tugevalt lihvtaldriku (17) alaküljele.

Tolmu optimaalse äraimemise tagamiseks jälgige, et väljastantsitud kohad vahepolstril (15) ühtsuid avadega lihvtaldrikul (17).

Lihvtaldriku vahetamine (vaata joonist B)

Märkus: Vahetage vigastatud lihvtaldrik (17) kohe uue vastu.

Tõmmake lihvpaber (14) ja vahepolster (15) maha. Keerake kruvi (16) täielikult välja ja võtke lihvtaldrik (17) ära.

Asetage uus lihvtaldrik (17) kohale ja keerake kruvi uuesti kinni.

Märkus: Jälgige lihvtaldriku kohaleasetamisel, et kaasavõtja hambad haarduksid lihvtaldriku väljalõigetega.

Märkus: Vigastatud lihvtaldriku kandurit tohib vahetada lasta ainult Boschi elektritööriistade volitatud klienditeenindusosakonnas.

Pikendustoru paigaldamine/eemaldamine (vaata jooniseid C–D)

Kasutage pikendustorusid (10) ainult vajadusel: ilma pikendustoruta töötamisel väheneb lihvimiseks vajalik jõukulu märgatavalt.

Suunis: kasutada on lubatud on maksimaalselt 2 pikendustoru.

Lihvpea/haardeosa/pikendustoru vahelise ühenduse lahutamine (vaata joonist C):

- ❶ Avage pingutushoob (9).
- ❷ Avage kinnituskonks (8).
- ❸ Tõmmake seni ühendatud osad üksteisest välja.

Lihvpea/haardeosa/pikendustoru vahelise ühenduse sulgemine (vaata joonist D):

- ❹ Lükake vastavalt soovitud ühendusele lihvpea (11), haardeosa (7) või pikendustorud (10) üksteise sisse.
- ❺ Sulgege kinnituskonks (8).
- ❻ Suruge pingutushooba (9) sedavõrd, et ta on täisnurga all lihvpeaga (11), haardeosaga (7) või pikendustoruga (10).
- ❼ Pingutage ekstsentrikruvi (21) tugevalt.
- ❸ Sulgege pingutushoob (9).

Kontrollige alati, et kõik ühendusdetailid on kinnituskonksu (8) ja pingutushoovaga (9) fikseeritud ning tugevalt ühendatud.

Tolmu/saepuru äratõmme

Materjalide tolm võib olla tervistkahjustav. Tolmuga kokkupuude ja tolmu sissehingamine võib põhjustada seadme kasutajal või läheduses viibivatel inimestel allergilisi reaktsioone ja/või hingamisteede haigusi.

Mõni tolm on vähki tekitav.

- Kasutage konkreetsele materjalile võimalikult enamsobivat tolmuimeajat.

- Tagage töökohas hea ventilatsioon.
- Kandke alati filtriklassiga P2 hingamisteede kaitsemaski.

Tolmueemaldus eraldi seadmega

Ühendage imemisvoolik (5) väljapuhkeotsakuga (6) haardeosal (7).

Ühendage imivoolik (5) tolmuimejaga (lisavarustus).

Tolmuimeja peab töödeldava materjali tolmu imemiseks sobima.

Tervistkahjustava, kantserogeense ja kuiva tolmu eemaldamiseks kasutage spetsiaaltolmuimejat.

Suurte pindade jaoks kasutage tolmuimejat GAS 35 L/M AFC või GAS 55 L/M AFC, kuna need tagavad vajaliku katkematu imivõimsuse.

Horisontaalsete pindade töötlemisel hoidke seadet nii, et imivoolik on suunatud alla.

Vooliku-/kaabliklambri paigaldamine/eemaldamine (vaata joonist E)

Asetage vooliku-/kaabliklambr (22) imemisvoolikule (5).

Asetage võrgukaabel vooliku-/kaabliklambri kaablisoonde.

Eemaldamiseks tõmmake vooliku-/kaabliklambr (22) imemisvoolikult (5) maha ja võrgukaabel vooliku-/kaabliklambrist välja.

Kasutus

Kasutuselevõtt

- **Pöörake tähelepanu võrgupingele! Vooluallika pinge peab ühtima elektrilise tööriista andmesildil märgitud pingega. Andmesildil toodud 230 V seadmeid võib kasutada ka 220 V võrgupinge korral.**

Pöörlemiskiiruse eelvalimine

Pöörlemiskiiruse eelvaliku seaderattaga (2) saate vajaliku pöörlemiskiiruse eelvalida ka töötamise ajal. Kõrgemad arvud tähendavad kõrget pöörlemiskiirust, madalad arvud väiksemat pöörlemiskiirust.

Elektroniline püsikiiruse hoidja hoiab pöörlemiskiiruse tühikäigul ja koormusel peaaegu konstantsena ja tagab ühtlase töövõime.

Elektroniline sujuvkäivitus piirab pöördemomenti sisselülitamisel ja pikendab mootori eluiga.

Sisse-/väljalülitamine

- **Veenduge, et saate lüliti (sisse/välja) käsitseda, ilma et lasete käepidemest lahti.**

Elektrilise tööriista **sisselülitamiseks** lükake sisse-/väljalüliti (3) ettesuunas, nii et lültil on näha tähis „I“.

Elektrilise tööriista **väljalülitamiseks** lükake sisse-/väljalüliti (3) tahasuunas, nii et lültil on näha tähis „0“.

Kasutusviiside ülevaade

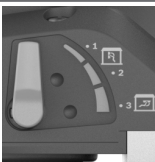
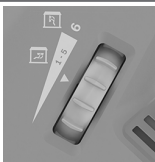
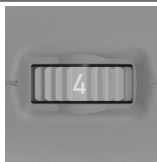
Pahtli/ kipsi kõvadus	Sein/ lagi	sisemine/välimine õhuvool	Kinniimemisvõime	Pöörlemiskiiruse aste	Lihvpaberi teralisus
					
eriti pehme/pehme	Sein/lagi	①	6	2–4	alates P180
keskmine kõvadus	Sein	①	6	4–6	alates P120
	Lagi	③	1–5 (optimaalne: 3)		
äärmiselt kõva	Sein/lagi	① ebatasase pinna korral	6	4–6	alates P100
		③ tasase pinna korral	1–3		

Tööjuhised

- **Enne mistahes tööde teostamist elektrilise tööriista kallal tõmmake pistik pistikupesast välja.**
- **Enne käestpanekut oodake, kuni elektriline tööriist on seiskunud.**
- **Ärge pange elektrilist tööriista külili maha.** Nii võite lihvtaldriku pöördumatult deformeerida.

- **Elektriline tööriist ei sobi statsionaarseks tööks.** Seda ei tohi kinnitada näiteks kruustangide vahele ega tööpingi külge.

Pindade lihvimine

Lülitage elektriline tööriist sisse, asetage see kogu lihvimispinnaga töödeldavale aluspinnale liigutage seda mööduka survega mööda töödeldavat detaili.

Materjaleemaldusjõudluse ja lihvimistulemuse puhul on määravaks põhiliselt lihvpaberi valik, eelvalitud pöörlemiskiiruste ja rakendatav surve.

Ainult laitmatu kvaliteediga lihvhed tagavad hea lihvimisjõudluse ja säästavad elektrilist tööriista. Lihvhedede kasutusea pikendamiseks töötage ühtlase survega.

Surve liigne suurendamine ei suurenda lihvimisjõudlust, vaid kulutab kiiremini elektrilist tööriista ja lihvhedele.

Ärge kasutage lihvhedele, millega on metalli töödeldud, teiste materjalide jaoks.

Kasutage ainult originaalseid **Bosch**-lihvimistarvikuid.

Servalähedane lihvimine (vt jooniseid F–G)



Tänu äravõetavale harjasegmenstile saate seinala/lae ja lihtvaldriku vahelist külgyahet vähendada.

- Hoidke **(12)** harjasegmeni **(18)** lukustust allavajutatuna.
- Pöörake harjasegment **(18)** ette ja võtke see ära.
- **Paigaldamiseks** haakige harjasegment **(18)** lukustuse vastaskülje **(12)** külge ja pöörake seda lihvpea **(11)** suunas kuni see kuuldavalt fikseerub.

Sisemise/välimise õhuvoo seadistamine

Vastavalt alarõhu kõrgusele saab tajutavat tööriistaraskust vähendada.

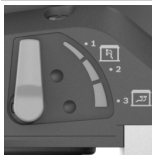
Vastavalt kasutuseesmärgile saate ümber lülitada erinevatele õhuvoo töörežiimidele. Keerake imijõu seadistushoob **(13)** ühte 3 asendist.

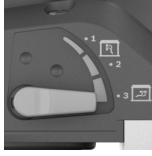
Lüliti asend	Õhuvoo liik	Kasutamine
	① välimine õhuvool	ideaalne seinte lihvimiseks kõrge lihvimiskiirusega ja ilma alarõhuta
	② sisemise ja välimise õhuvoo segu	keskmine lihvimisjõudlus alarõhumõjuga
	③ sisemise ja välimise õhuvoo segu	ideaalne lagede lihvimiseks, madala lihvimiskiirusega, aga madalama tajutava raskuse jaoks kõrge alarõhuga (imijõud)

Imivõimsuse seadistamine

Saate kinniimemisvõime seada nii, et saavutate teie poolt eelistatud lihvimiskiiruse ja imemisvõimsuse vahelise tasakaalu. Reguleerimine saab toimuda ainult aktiveeritud sisemise õhuvoolu korral (positsioon ③ eelpooltoodud tabelis).

Sobitage kinniimemisvõime seaderattaga **(1)**:

- 1–5: madal kuni kõrge imemisjõud, sobib lagede lihvimiseks

- 6: kõrgeim imemisjõud, sobib seinte lihvimiseks
- Alustage madalama kinniimemisvõimega (asend 1) ja suurendage seda aeglaselt, kuni seadub tuntav pindsurve. Kõrge kinniimemisvõime võimaldab lagede ja seinte väheväsitatav lihvimist. Liiga kõrgeks seadud kinniimemisvõime võib põhjustada elektrilise tööriista rappumist ja halvendada juhtimiskäitumist.

Vead – põhjused ja kõrvaldamine

Põhjus	Kõrvaldamine
Kipsplaadilihvija ei tööta enam ühtlaselt või liigub pinnal rappudes.	
Kinniimistoime on liiga tugev.	Vähendage kinniimemisvõimet või lülitage vajadusel välisimemisele ümber.
Pahtlimaterjal või aluspinnad on kõvad.	Vähendage kinniimemisvõimet või lülitage vajadusel välisimemisele ümber. Vähendage pöörlemiskiirust.
Töödeldavat materjali eemaldatakse liiga palju.	
Kipsplaadilihvija pöörlemiskiirus on liiga suur.	Vähendage pöörlemiskiirust.
Kipsplaadilihvija kinniimistoime on liiga tugev.	Vähendage kinniimemisvõimet või lülitage ümber välisimemisele.
Pahtlimaterjal on kõrge täiteainesaldusega või väga pehme.	Lülitage sisse välisimemine, seadke kinniimemisvõime astmele 6, vähendage ekstreemsetel juhtudel pöörlemiskiirust.
Lihvimisvahendi teralisus on liiga jäme.	Kasutage peenema teralisusega lihvpaberit.
Pinnakvaliteet ei ole optimaalne.	
Lihvimisvahendi teralisus on liiga jäme.	Kasutage peenema teralisusega lihvpaberit.
Ei ole järgitud pahtlimaterjali kuivamisaja.	Järgige tootja tehnilisi andmelehti ja soovitusi.
Kinniimistoime on liiga tugev.	Vähendage kinniimimisvõimet.
Pahtlimaterjal on kõrge täiteainesaldusega või väga pehme.	Kasutage peenema teralisusega lihvpaberit.
Pinnale asetati töötav elektriline tööriist (soonte moodustumine).	Asetage elektriline tööriist kohale ja lülitage alles siis sisse. Kui töötate pinnal, töötage alati äravõetava harjasegmenndiga .
Pinnal on lihvimissooned.	

Põhjus	Kõrvaldamine
Kõva lihtaldrik asetati pinnale kaldselt.	Kasutage pehmet vahepolstriga lihtaldrikut.
Väga pehme pahtlimaterjali korral on lihtaldrik liiga kõva või lihvimisvahendi teralisus liiga jäme.	Kasutage pehmet vahepolstriga lihtaldrikut. Valige peenem lihvimisvahendi teralisus.
Imemistoime ei ole piisav.	
Tolmuimeja imemisvõime on liiga madal.	Suurendage tolmuimeja imemisjõudu.
Kipsplaadilihviija pöörlemiskiirus on liiga suur.	Vähendage pöörlemiskiirust.
Kipsplaadilihviija sisemine imemine on liiga madal.	Vähendage kinniimemisvõimet või lülitage ümber välimisele imemisele.
Pahtlimaterjal on kõrge täiteainesaldusega või väga pehme.	Lülitage sisse välisimemine, seadke kinniimemisvõime astmele 6, vähendage ekstreemsetel juhtudel pöörlemiskiirust.
Tolmuimeja põhifilter on blokeeritud/ummistunud.	Puhastage korrapäraselt filterelementi: – Võimalus 1: seadke imemisjõu regulaator maksimaalsele imemisvõimsusele. Sulgege 10 sekundiks peopesaga tolmuimeja düüsi-, imemisvooliku- või kinnimemisava seni kuni rakendub automaatpuhastus. – Võimalus 2: puhastage filterelement mehaaniliselt (imemine). – Võimalus 3: kontrollige filterelemendi vigastuste ja ummistuste puudumist. Paigaldage regulaarselt uus filterelement.
Kasutatakse flüis-tolmukotti.	Kasutage jäätmekäitlusse suunatavat tolmuikotti.
Imemisvoolik on ummistunud või järsult painutatud.	Eemaldage ummistus või kõrvaldage järsk painutuskoht.
Tolmuimeja tolmu anum on täis.	Tühjendage tolmuimeja tolmu anum.

Hooldus ja korrashoid

Hooldus ja puhastus

- ▶ Enne mistahes tööde teostamist elektrilise tööriista kallal tõmmake pistik pistikupesast välja.

▶ Seadme laitmatu ja ohutu töö tagamiseks hoidke seade ja selle ventilatsioonivad puhtad.

Kui on vaja vahetada ühendusjuhet, laske seda ohutuskaalutlustel teha **Bosch**-il või **Bosch**-i elektriliste tööriistade volitatud klienditeenindusel.

Ühendusvooliku vahetamine (vt joonist H)

Ühendusvooliku (19) eemaldamiseks avage voolikuklambril kruvi (23) kruvikeerajaga ja tõstke voolikuklamber (23) koos ühendusvoolikuga (19) ära. Võtke voolikuklamber (23) ära. Tõmmake voolikuhenduse (19) teisest otsast voolikukinnituse (25) sisekorpus (24) välja. Hoidke sisekorpus (24) kinni ja keerake ühendusvoolik (19) välja.

Uue ühendusvooliku (19) paigaldamiseks hoidke sisekorpus (24) kinni ja keerake uus ühendusvoolik (19) kuni tõkiseni sisse. Paigaldage voolikuklamber (23) ühendusvooliku (19) teisele küljele. Seadke kruvipea nii, et saaksite voolikuklambril (23) kruvikeerajaga ilma vaevate lihvepeast (11) pöördemomendiga u 2 Nm kinni keerata.

Klienditeenindus ja kasutusala nõustamine

Klienditeeninduse töötajad vastavad teie küsimustele teie toote remondi ja hoolduse ning varuosade kohta. Joonised ja info varuosade kohta leiате ka veebisaidilt:

www.bosch-pt.com

Boschi nõustajad on meeleldi abiks, kui teil on küsimusi toodete ja lisatarvikute kasutamise kohta.

Päringute esitamisel ja varuosade tellimisel teatage meile kindlasti toote tüübisildil olev 10-kohaline tootenumber.

Eesti Vabariik

Teeninduskeskus

Tel.: (+372) 6549 575

Faks: (+372) 6549 576

E-posti: service-pt@lv.bosch.com

Muud teeninduse aadressid leiате jaotisest:

www.bosch-pt.com/serviceaddresses

Kasutuskõlbmatuks muutunud seadmete käitlus

Elektriseadmed, lisatarvikud ja pakendid tuleks keskkonnasäästlikult ringlusse võtta.

Ärge visake kasutusressursi ammendanud elektrilisi tööriistu olmejäätmete hulka!



Üksnes EL liikmesriikidele:

Vastavalt Euroopa Parlamendi ja nõukogu direktiivile 2012/19/EL elektri- ja elektroonikaseadmete jäätmete kohta ning direktiivi ülevõtivatele riiklikele õigusaktidele tuleb kasutuskõlbmatuks muutunud elektrilised tööriistad eraldi kokku koguda ja keskkonnasäästlikult korduskasutada või ringlusse võtta.

Vale jäätmekäitluse korral võivad vanad elektri- ja elektroonikaseadmed, milles sisaldub kahjulikke aineid, kahjustada keskkonda ja inimeste tervist.

Latviešu

Drošības noteikumi

Vispārēji drošības noteikumi elektroinstrumentiem

BRĪDINĀJUMS

Izlasiet visus drošības noteikumus un instrukcijas, aplūkojiet ilustrācijas un iepazīstieties ar

specifikācijām, kas tiek piegādātas kopā ar šo elektroinstrumentu. Šeit sniegto drošības noteikumu un instrukciju neievērošana var izraisīt aizdegšanos un būt par cēloni elektriskajam triecienam vai nopietnam savainojumam.

Pēc izlasīšanas uzglabājiet šos noteikumus turpmākai izmantošanai.

Drošības noteikumus lietotais apzīmējums "elektroinstrumenti" attiecas gan uz Jūsu tīkla elektroinstrumentiem (ar elektrokabeļi), gan arī uz akumulatora elektroinstrumentiem (bez elektrokabeļa).

Drošība darba vietā

- ▶ **Uzturiet savu darba vietu tīru un labi apgaismotu.** Nekārtīgas un tumšas vietas var viegli notikt nelaimes gadījums.
- ▶ **Nedarbiniet elektroinstrumentus sprādzienbīstamā atmosfērā, piemēram, viegli uzliesmojošu šķidrumu tuvumā un vietās ar paaugstinātu gāzu vai putekļu saturu gaisā.** Darba laikā elektroinstrumenti nedaudz dzirkstejo, un tas var izsaukt viegli degošu putekļu vai tvaiku aizdegšanos.
- ▶ **Darbinot elektroinstrumentu, neļaujiet bērniem un nepiederošām personām tuvoties darba vietai.** Citu personu klātbūtne var novērst uzmanību, kā rezultātā jūs varat zaudēt kontroli pār elektroinstrumentu.

Elektrodrošība

- ▶ **Elektroinstrumenta kontaktdakšai jābūt piemērotai elektrotīkla kontaktlīdždai. Kontaktdakšas konstrukciju nedrīkst nekādā veidā mainīt. Nelietojiet kontaktdakšas adapterus, ja elektroinstrumenti caur kabeli tiek savienoti ar aizsargzēmējuma ķēdi.** Neizmainītas konstrukcijas kontaktdakša, kas piemērota kontaktlīdždai, ļauj samazināt elektriskā trieciena saņemšanas risku.
- ▶ **Nepieļaujiet ķermeņa daļu saskarsanos ar sazēmētiem priekšmetiem, piemēram, ar caurulēm, radiatoriem, plītiem vai ledusskapjiem.** Pieskaroties sazēmētām virsmām, pieaug risks saņemt elektrisko triecienu.
- ▶ **Nelietojiet elektroinstrumentu lietus laikā, neturiet to mitrumā.** Mitrumam iekļūstot elektroinstrumentā, pieaug risks saņemt elektrisko triecienu.
- ▶ **Nenoslogojiet kabeli. Neizmantojiet kabeli, lai elektroinstrumentu nestu, vilktu vai atvienotu no elektrotīkla kontaktlīdždas. Sargājiet kabeli no karstuma, eļļas, asām malām un kustošām daļām.**

Bojāts vai samezģlojies elektrokabelis var būt par cēloni elektriskā trieciena saņemšanai.

- ▶ **Darbinot elektroinstrumentu ārpus telpām, izmantojiet tā pievienošanai vienīgi ārpustelpu lietošanai derīgus pagarinātājkaabeļus.** Lietojot elektrokabeļi, kas piemērots darbam ārpus telpām, samazinās elektriskā trieciena saņemšanas risks.
- ▶ **Ja elektroinstrumentu tomēr nepieciešams darbināt vietās ar paaugstinātu mitrumu, pievienojiet to elektrobarošanas ķēdēm, kas aizsargātas ar noplūdes strāvas aizsargreleju (RCD).** Lietojot noplūdes strāvas aizsargreleju, samazinās risks saņemt elektrisko triecienu.

Personiskā drošība

- ▶ **Strādājot ar elektroinstrumentu, saglabājiet paškontroli un rīkojieties saskaņā ar veselo saprātu. Pārtrauciet darbu, ja jūtaties noguris vai arī atrodaties narkotiku, alkohola vai medikamentu iespaidā.** Strādājot ar elektroinstrumentu, pat viens neuzmanības mirklis var būt par cēloni nopietnam savainojumam.
- ▶ **Lietojiet individuālo darba aizsargapriekojumu. Darba laikā vienmēr nēsājiet aizsargbrilles.** Individuālā darba aizsargapriekojuma (putekļu maskas, neslidošu apavu un aizsargķiveres vai ausu aizsargu) lietošana noteiktos apstākļos ļaus samazināt savainošanās risku.
- ▶ **Nepieļaujiet elektroinstrumenta patvaļīgu ieslēgšanos. Pirms elektroinstrumenta pievienošanas elektrotīklam, akumulatora ievietošanas vai izņemšanas, kā arī pirms elektroinstrumenta pārvešanas pārliecinieties, ka tas ir izslēgts.** Pārnesot elektroinstrumentu, ja pirksts atrodas uz ieslēdzēja, kā arī pievienojot to elektrobarošanas avotam laikā, kad elektroinstrumenti ir ieslēgts, var viegli notikt nelaimes gadījums.
- ▶ **Pirms elektroinstrumenta ieslēgšanas izņemiet no tā regulējošos rīkus vai atslēgas.** Regulējošais rīks vai atslēga, kas ieslēgšanas brīdī atrodas elektroinstrumenta kustīgajās daļās, var radīt savainojumu.
- ▶ **Nesniedzieties pārāk tālu. Jebkurā situācijā saglabājiet līdzsvaru un stingru stāju.** Tas atvieglos elektroinstrumenta vadīšanu neparedzētās situācijās.
- ▶ **Nēsājiet darbam piemērotu apģērbu. Darba laikā nenēsājiet brīvi plandošas drēbes un rotaslietas. Netuviniet garus matus un drēbes kustošām daļām.** Vaļīgas drēbes, rotaslietas un gari mati var iekļerties kustošajās daļās.
- ▶ **Ja elektroinstrumenta konstrukcija ļauj tam pievienot putekļu uzsūkšanas vai savākšanas, nodrošiniet, lai tā būtu pievienota un tiktu pareizi lietota.** Pielietojot putekļu savākšanu, samazinās to kaitīgā ietekme uz veselību.
- ▶ **Nepaļaujieties uz iemaņām, kas iegūtas, bieži lietojot instrumentus, neiesligstiet pašapmierinātībā un neignorējiet instrumenta drošas lietošanas principus.** Neuzmanīgas rīcības dēļ dažās sekundes daļās var gūt nopietnu savainojumu.

Saudzīga apiešanās un darbs ar elektroinstrumentiem

► **Nepārslodiet elektroinstrumentu.** Ikvienam darbam izvēlieties piemērotu elektroinstrumentu.

Elektroinstrumentus darbojas labāk un drošāk pie nominālās slodzes.

► **Nelietojiet elektroinstrumentu, ja to ar ieslēdzēja palīdzību nevar ieslēgt un izslēgt.** Elektroinstruments, ko nevar ieslēgt un izslēgt, ir bīstams lietošanai un to nepieciešams remontēt.

► **Pirms elektroinstrumenta regulēšanas, piederumu nomaīņas vai novietošanas uzglabāšanai atvienojiet tā elektrokabeļa kontaktdakšu no barojošā elektrotīkla vai izņemiet no tā akumulatoru, ja tas ir izņemams.** Šādi iespējams novērst elektroinstrumenta nejaušu ieslēgšanos.

► **Ja elektroinstruments netiek lietots, uzglabājiet to piemērotā vietā, kur elektroinstruments nav sasniedzams bērniem un personām, kuras neprot ar to rīkoties vai nav iepazīnušās ar šiem noteikumiem.** Ja elektroinstrumentu lieto nekompetentas personas, tas var apdraudēt cilvēku veselību.

► **Savlaicīgi apkalpojiet elektroinstrumentus un to piederumus.** Pārbaudiet, vai kustīgās daļas nav nobīdījušās un ir droši iestiprinātas, vai kāda no daļām nav salauzta un vai nepastāv jebkuri citi apstākļi, kas varētu nelabvēlīgi ietekmēt elektroinstrumenta darbību. Ja elektroinstruments ir bojāts, nodrošiniet, lai tas pirms lietošanas tiktu izremontēts. Daudzi nelaimes gadījumi notiek tāpēc, ka elektroinstruments pirms lietošanas nav pienācīgi apkalpots.

► **Uzturiet griezošos darbinstrumentus asus un tīrus.**

Rūpīgi kopti elektroinstrumenti, kas apgādāti ar asiem griezējinstrumentiem, ļauj strādāt daudz ražīgāk un ir vieglāk vadāmi.

► **Lietojiet vienīgi tādus elektroinstrumentus, piederumus, darbinstrumentus utt., kas atbilst šeit sniegtajiem norādījumiem, ņemot vērā arī konkrētos lietošanas apstākļus un veicamā darba raksturu.**

Elektroinstrumentu lietošana citiem mērķiem, nekā tiem, kuriem to ir paredzējis ražotājs, ir bīstama un var novest pie neparedzamām sekām.

► **Uzturiet elektroinstrumenta rokturus un noturvirsmas sausas, tīras un brīvas no eļļas un smērvielām.** Slideni rokturi un noturvirsmas traucē efektīvi rīkoties ar elektroinstrumentu un to droši vadīt neparedzētās situācijās.

Apkalpošana

► **Nodrošiniet, lai elektroinstrumenta remontu veiktu kvalificēts personāls, nomainīj izmantojot vienīgi identiskas rezerves daļas.** Tikai tā ir iespējams panākt un saglabāt vajadzīgo darba drošības līmeni.

Drošības noteikumi slīpmašīnām

► **Lietojiet elektroinstrumentu tikai sausajai slīpēšanai.**

Mitruram iekļūstot elektroinstrumentā, pieaug risks saņemt elektrisko triecienu.

► **Uzmanību, aizdegšanās briesmas! Nepieļaujiet slīpēšanas putekļu un slīpmašīnas pārkaršanu. Darba pārtraukumu laikā vienmēr iztukšojiet putekļu tvertni.**

Slīpēšanas putekļi putekļu maisīnā, mikrofiltrā, papīra maisīnā (vai filtra maisīnā vai putekļsūcēja filtrā) nelabvēlīgos apstākļos var uzliesmot. Īpaša bīstamība pastāv tad, ja smalkie slīpēšanas putekļi tiek sajaukti ar lakas vai krāsas paliekām, kā arī ar citām ķīmiskajām vielām, un slīpēšanas putekļi ilgāka darba laikā sakarst.

► **Pirms elektroinstrumenta novietošanas nogaidiet, līdz tas pilnīgi apstājas.**

► **Nostipriniet apstrādājamo priekšmetu.** Iestiprinot apstrādājamo priekšmetu skrūvspilēs vai citā stiprinājuma ierīcē, strādāt ir drošāk, nekā tad, ja tas tiek turēts ar rokām.

► **Darba laikā stingri turiet elektroinstrumentu ar abām rokām un ienemiet stabilu ķermeņa stāvokli.**

Elektroinstrumentu ir drošāk vadīt ar abām rokām.

► **Pievienojiet elektroinstrumentu elektrotīklam ar efektīvu aizsargemējuma ķēdi.** Elektrotīkla kontaktligzdai un pagarinātājkaбелиem jābūt aprīkoti ar funkcioniēt spējīgu aizsargemējuma vadu.

Izstrādājuma un tā funkciju apraksts



Izlasiet drošības noteikumus un norādījumus lietošanai. Drošības noteikumu un norādījumu neievērošana var izraisīt aizdegšanos un būt par cēloni elektriskajam triecienam vai nopietnam savainojumam.

Ņemiet vērā attēlus lietošanas pamācības sākuma daļā.

Pareizs lietojums

Elektroinstruments ir paredzēts nošpaktelētu reģipša sienu, iekšējo un ārējo griestu un sienu daļu sausajai slīpēšanai, kā arī krāsas kārtas, saistvielas atlikumu un nepiesaiņstīta apmetuma noņemšanai.

Attēlotās sastāvdaļas

Attēloto sastāvdaļu numerācija atbilst numuriem elektroinstrumenta attēlā, kas sniegts ilustratīvajā lappusē.

- (1) Nosūkšanas jaudas pirkstrats
- (2) Apgriezienu regulēšanas slēdzis
- (3) Ieslēdzējs/izslēdzējs
- (4) Rokturis (ar izolētu noturvirsmu)
- (5) Nosūkšanas šļūtene^{a)}
- (6) Putekļu izvadišanas iscaurule
- (7) Roktura daļa
- (8) Fiksācijas āķi
- (9) Fiksēšanas svira
- (10) Pagarinošā caurule
- (11) Slīpēšanas galva
- (12) Birstes elementa fiksators
- (13) Nosūkšanas spēka regulēšanas svira

- (14) Slīplokсне^{a)}
- (15) Porainais paliktņis
- (16) Slīpēšanas pamatnes skrūve
- (17) Slīpēšanas pamatne
- (18) Birstes elements
- (19) Savienošā šļūtene
- (20) Slīpēšanas pamatnes turētājs
- (21) Ekscentra skrūve
- (22) Šļūtenes/kabeļa klipšis^{a)}
- (23) Šļūtenes spaiļe
- (24) Iekšējais korpusis
- (25) Šļūtenes stiprinājums

- a) Šeit attēlotie vai aprakstītie piederumi neietilpst standarta piegādes komplektā. Pilns pārskats par izstrādājuma piederumiem ir sniegts mūsu piederumu katalogā.

Tehniskie dati

Reģipša slīpmašīna		GTR 550 GTR 55-225	
Izstrādājuma numurs		3 601 GD4 0..	
Apgrīzietņu skaita regulēšana		●	
Elektroniskā gaitas stabilizēšana		●	
Pakāpeniska palaišana		●	
Nominālā ieejas jauda	W	550	
Brīvgaitas griešanās ātrums n_0	min ⁻¹	340–910	
Slīpēšanas pamatnes diametrs	mm	215	
Slīplokšnes diametrs	mm	225	
Diametrs putekļu uzsūkšanas ierīce	mm	45/35	
Īsās versijas (bez pagarinājuma caurules) garums	m	1,1	
Standarta versijas (ar vienu pagarinājuma cauruli) garums ^{A)}	m	1,7	
Garās versijas (ar divām pagarinājuma caurulēm) garums	m	2,3	
Svars atbilstoši EPTA-Procedure 01:2014			
– Īsā versija	kg	4,1	
– Standarta versija	kg	4,8	
Elektroaizsardzības klase		⊕/I	

A) Standarta piegādes komplekts

Parametri ir sniegti nominālajam spriegumam [U] 230 V. Elektrofēģiem, kas paredzēti zemākam spriegumam vai ir modificēti atbilstoši nacionālajiem standartiem, šie parametri var atšķirties.

Informācija par troksni un vibrāciju

Trokšņa emisijas vērtības ir noteiktas atbilstīgi **EN 62841-2-4**.

Elektroinstrumenta trokšņa līmeņa A izsvartotās tipiskās vērtības: skaņas spiediena līmenis **84** dB(A), akustiskās jaudas līmenis **95** dB(A). Mērījuma nenoteiktība $K = 3$ dB.

Lietojiet dzirdes orgānu aizsarglīdzekļus!

Vibrācijas paātrinājuma vērtība a_h (vektoru summa trijos virzienos) un mērījumu izkliede K ir noteikta atbilstoši **EN 62841-2-4**:

$$a_h < 2,5 \text{ m/s}^2, K = 1,5 \text{ m/s}^2.$$

Šajā pamācībā norādītais vibrācijas līmenis un instrumenta radītā trokšņa vērtība ir izmērīta atbilstoši standartā noteiktajai procedūrai un var tikt izmantota elektroinstrumentu savstarpējai salīdzināšanai. To var izmantot arī vibrācijas un trokšņa radītās papildu slodzes iepriekšējai novērtēšanai.

Šeit norādītais svārstību līmenis un instrumenta radītā trokšņa vērtība ir attiecināma uz elektroinstrumenta galvenajiem pielietojuma veidiem. Ja elektroinstrumenti tiek lietoti netipiskiem mērķiem, kopā ar netipiskiem darbinstrumentiem vai nav vajadzīgajā veidā apkalpots, tā svārstību līmenis un radītā trokšņa vērtība var atšķirties no šeit norādītajām vērtībām. Tas var ievērojami palielināt svārstību un trokšņa radīto papildu slodzi kopējam darba laika posmam.

Lai precīzi izvērtētu svārstību un trokšņa radīto papildu slodzi zināmam darba laika posmam, jāņem vērā arī laiks, kad elektroinstrumenti ir izslēgti vai arī darbojas, taču faktiski netiek izmantoti paredzētā darba veikšanai. Tas var ievērojami samazināt svārstību un trokšņa radīto papildu slodzi kopējam darba laika posmam.

Veiciet papildu pasākumus, lai pasargātu strādājošo personu no vibrācijas kaitīgās iedarbības, piemēram, savlaicīgi veiciet elektroinstrumenta un darbinstrumentu apkalpošanu, uzturiet rokas siltas un pareizi plānoiet darbu.

Montāža

- **Pirms elektroinstrumenta apkopes vai apkalpošanas izvelciet tā elektrokabeļa kontaktdakšu no barojošā elektrotīkla kontaktligzdas.**

Slīplokšnes nomaina (skat. attēlu A)

Lai noņemtu slīplokšni (14), paceliet to no sāniem un novelciet to no porainā paliktņa (15).

Pirms jaunas slīplokšnes iestiprināšanas notīriet netīrumus un putekļus no porainā paliktņa (15), piemēram, ar otu. Porainā paliktņā virsma (15) ir izveidota no lipoša materiāla, lai slīplokšnes būtu iespējams ātri un vienkārši piestiprināt. Slīplokšni (14) cieši piespiediet pie porainā paliktņa (15) apakšpusē.

Lai panāktu efektīvu putekļu uzsūkšanu, sekojiet, lai slīplokšnē (14) iestāncietie atvērumi precīzi sakristu ar atvērumiem porainajā paliktņī (15) un urbūmiem slīpēšanas pamatnē (17).

Norāde: izmantojot **vidēji cieto slīpēšanas pamatni**, (piederums) nav nepieciešams porainais paliktņis (**15**), slīplokсне (**14**) tiek nostiprināta tieši uz slīpēšanas pamatnes (**17**). Izņemot šo gadījumu, nomaīņa notiek kā aprakstīts šeit.

Slīpēšanas pamatnes izvēle

Slīpēšanas pamatnes komplekts, miksta^{A)} (2 608 000 766)	<ul style="list-style-type: none"> – universālai lietošanai uz lidzenām un izliektām virsmām – Komplekts sastāv no mikstas slīpēšanas pamatnes un porainā paliktņa (2 608 000 765). Slīpēšanas pamatni drīkst lietot tikai kopā ar poraino paliktņi.
Slīpēšanas pamatne, vidēji cieta (2 608 000 764)	<ul style="list-style-type: none"> – liels slīpēšanas ātrums, ideāls cietu materiālu slīpēšanai un vecu sienas krāsu noņemšanai – lietošanai uz lidzenām virsmām – Optimāls uzsūkšanas atbalsts atvieglo darbu ar putekļu uzsūcēja palīdzību.

A) Standarta piegādes komplekts

Porainā paliktņa nomaīņa (skat. attēlu A)

Izmantojot miksto slīpēšanas pamatni (standarta piegādes komplekts), vienmēr ir jāizmanto porainais paliktņis (**15**).

Lai noņemtu poraino paliktņi (**15**), paceliet to no sāniem un novelciet to no slīpēšanas pamatnes (**17**).

Pirms jauna porainā paliktņa iestiprināšanas notīriet netīrumus un putekļus no slīpēšanas pamatnes (**17**), piemēram, ar otu.

Porainā paliktņā virsma (**17**) ir izveidota no lipoša materiāla, lai poraino paliktņi būtu iespējams ātri un vienkārši piestiprināt.

Poraino paliktņi (**15**) cieši piespiediet pie slīpēšanas pamatnes (**17**) apakšpusēs.

Lai panāktu efektīvu putekļu uzsūkšanu, sekojiet, lai porainajā paliktņi (**15**) iestāncētie atvērumi precīzi sakristu ar urbumiem slīpēšanas pamatnē (**17**).

Slīpēšanas pamatnes nomaīņa (skat. attēlu B)

Norāde: bojātu slīpēšanas pamatni (**17**) nomainiet nekavējoties.

Novelciet slīplokсни (**14**) un poraino paliktņi (**15**). Pilnībā izskrūvējiet skrūvi (**16**) un noņemiet slīpēšanas pamatni (**17**). Uzlieciet jaunu slīpēšanas pamatni (**17**) un stingri pievelciet skrūvi.

Norāde: uzliekot slīpēšanas pamatni, raugieties, lai līdzņēmēja zobrievojums sakertos ar slīpēšanas pamatnes ierobiem.

Norāde: bojātu slīpēšanas pamatnes turētāju drīkst nomainīt tikai Bosch pilnvarotā elektroinstrumentu remonta darbnīcā.

Pagarinošās caurules ievietošana/izņemšana (skat. attēlus C–D)

Izmantojiet pagarinājošo cauruli (**10**) tikai nepieciešamības gadījumā: strādājot bez pagarinājošās caurules, būtiski samazinās slīpēšanai nepieciešamais spēks.

Norāde: drīkst uzstādīt maks. 2 pagarināšanas caurules.

Atvienot savienojumu starp slīpēšanas galvu/rokturi/ pagarināšanas cauruli (skat. attēlu C):

- ❶ Atbrīvojiet fiksēšanas sviru (**9**).
- ❷ Atbrīvojiet fiksācijas āķi (**8**).
- ❸ Novelciet līdz šim savienotās daļas vienu no otras.

Nostiprināt savienojumu starp slīpēšanas galvu/roktura daļu/pagarināšanas cauruli (skat. attēlu D):

- ❹ Atkarībā no vēlamā savienojuma veida, ievietojiet slīpēšanas galvu (**11**), roktura daļu (**7**) vai pagarināšanas cauruli (**10**) vienu otrā.
- ❺ Aizvērt fiksācijas āķi (**8**).
- ❻ Nospiediet fiksēšanas sviru (**9**) tik tālu, līdz tā atrodas pareizā leņķī pret slīpēšanas galvu (**11**), roktura daļu (**7**) vai arī pagarinājošo cauruli (**10**).
- ❼ Stingri pieskrūvējiet ekscentra skrūvi (**21**).
- ❽ Novelciet fiksēšanas sviru (**9**).

Vienmēr pārbaudiet, vai savienojamo daļas ir nofiksētas un stingri savienotas, izmantojot fiksācijas āķus (**8**) un fiksēšanas sviru (**9**).

Putekļu un skaidu uzsūkšana

Materiālu putekļi var būt kaitīgi veselībai. Pieskaršanās šādiem putekļiem vai to ieelpošana var izraisīt alerģiskas reakcijas vai elpošanas ceļu saslimšanu elektroinstrumenta lietotājam vai darba vietai tuvumā esošajām personām. Atsevišķi putekļu veidi uzskatāmi par vēža izraisītājiem.

- Pielietojiet apstrādājamajam materiālam vispiemērotāko putekļu uzsūkšanas metodi.
- Darba vietai jābūt labi ventilējamai.
- Vienmēr izmantojiet masku elpošanas ceļu aizsardzībai ar filtrēšanas klasi P2.

Putekļu nosūkšana ar ārējo vakuumsūcēju

Ievietojiet uzsūkšanas šļūteni (**5**) uzsūkšanas adapterī (**6**) uz roktura daļas (**7**).

Savienojiet uzsūkšanas šļūteni (**5**) ar vakuumsūcēju (papildpiederums).

Putekļsūcējam jābūt piemērotam, lai sūktu apstrādājamā materiāla putekļus.

Veselībai īpaši kaitīgs, kancerogēns vai sausus putekļus savāciet ar speciālu putekļsūcēju.

Lielām virsmām izmantojiet uzsūkšanas ierīci GAS 35 L/ M AFC vai GAS 55 L/M AFC, jo tās nodrošina nepieciešamo nepārtraukto uzsūkšanas jaudu.

Apstrādājot vertikālas virsmas, turiet elektroinstrumentu tā, lai nosūkšanas šļūtene būtu vērsta lejup.

Šļūtenes/kabeļa klipša montāža/demontāža (skat. attēlu E)

Uzlieciet šļūtenes/kabeļa klipši (22) virs nosūkšanas šļūtenes (5). Ievietojiet tīkla kabeli šļūtenes/kabeļa klipša gropē.

Lai veiktu demontāžu, noņemiet šļūtenes/kabeļa klipši (22) no nosūkšanas šļūtenes (5) un izņemiet tīkla kabeli no šļūtenes/kabeļa klipša.

Lietošana

Lietošanas sākšana

- **Pievadiet elektroinstrumentam pareizu spriegumu! Elektrobarošanas avota spriegumam jāatbilst vērtībai, kas norādīta uz elektroinstrumenta marķējuma plāksnītes. Elektroinstrumenti, kas paredzēti 230 V spriegumam, var darboties arī no 220 V elektrotīkla.**

Griešanās ātruma izvēle

Griešanās ātruma regulēšanas pirkstrats (2) ļauj jums veikt nepieciešamā griešanās ātruma priekšatlasi arī darbības laikā. Lielāki skaitļi norāda uz lielu griešanās ātrumu, savukārt mazi skaitļi norāda uz mazu griešanās ātrumu.

Elektroniskais gaitas stabilizators dod iespēju uzturēt gandrīz nemainīgu darbavārpstas griešanās ātrumu, slodzei mainoties no brīvgaitas līdz maksimālajai vērtībai, kas ļauj stabilizēt apstrādes režīmu.

Instrumenta ieskrējiena laikā tā griezes moments tiek elektroniski ierobežots, šādi palielinot dzinēja kalpošanas laiku.

Ieslēgšana un izslēgšana

- **Pārliecinieties, ka varat darbināt ieslēdzēju, neatlaižot rokturi.**

Lai **ieslēgtu** elektroinstrumentu, pabīdiet ieslēdzēju (3) uz priekšu, līdz uz tā kļūst redzams apzīmējums „I” (ieslēgts).

Lai **izslēgtu** elektroinstrumentu, pabīdiet ieslēdzēju (3) uz aizmuguri, līdz uz tā kļūst redzams apzīmējums „0” (izslēgts).

Lietojumu pārskats

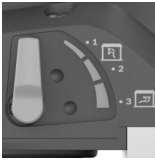
Špaktelis/ ģipša kārta	Siena/ Griesti	Iekšējā/ārējā gaisa plūsma	Nosūkšanas jauda	Griešanās ātruma pakāpe	Graudainība Slīplokсне
Sākumā miksta/ miksta	Sienas/griesti		6	2-4	no P180
Vidēji cieta	Siena	①	6	4-6	no P120
	Griesti	③	1-5 (optimāls: 3)		
Vispirms cieta	Sienas/griesti	① nelidzenas virsmas gadījumā	6	4-6	no P100
		③ lidzenas virsmas gadījumā	1-3		

Norādījumi darbam

- **Pirms elektroinstrumenta apkopes vai apkalpošanas izvelciet tā elektrokabeļa kontaktdakšu no barojošā elektrotīkla kontaktligzdās.**
- **Pirms noliekat elektroinstrumentu, nogaidiet, līdz tas ir pilnībā apstājies.**
- **Novietojiet elektroinstrumentu uz sāniem.** Elektroinstrumentam ilgāku laiku atrodoties šādā stāvoklī, tā slīpēšanas pamatne var deformēties.
- **Elektroinstrumenti nav paredzēti stacionārai izmantošanai.** To nedrīkst, piemēram, iestiprināt skrūvspilēs vai nostiprināt uz darba galda.

Plakanu virsmu slīpēšana

Ieslēdziet elektroinstrumentu, novietojiet to ar visu slīpēšanas virsmas laukumu uz apstrādājamās virsmas un pārvietojiet pa apstrādājamo materiālu ar mērenu spiedienu. Noslīpēšanas jauda un virsmas apstrādes kvalitāte ir atkarīga galvenokārt no izvēlētās slīplokсне, izvēlētās griešanās ātruma un kontakta spiediena.

Vienīgi ar nevainojamas kvalitātes slīplokსnēm var nodrošināt augstu slīpēšanas veiktspēju, vienlaikus saudzējot elektroinstrumentu.

Lai palielinātu slīplokსņu kalpošanas laiku, saglabājiet vienmērīgu spiedienu uz apstrādājamās virsmas.

Pārlietu liels spiediens uz apstrādājamās virsmas nevis nodrošina augstu slīpēšanas veiktspēju, bet gan izraisa

elektroinstrumenta un slīploknes priekšlaicīgu nolietošanu.

Neizmantojiet slīplokni, ar kuru ir slīpēts metāls, lai apstrādātu citus materiālus.

Lietojiet oriģinālos **Bosch** slīpēšanas piederumus.

Slīpēšana tuvu pie malām (skatīt attēlus F–G)



Izņemamais birstes elements ļauj sānos samazināt attālumu starp sienu/griestiem un slīpēšanas pamatni.

- Turiet nospiestu fiksatoru **(12)** birstes elementam **(18)**.
- Izbīdīet birstes elementu **(18)** uz priekšpusi un noņemiet to.
- Lai **ievietotu** to, ieāķējiet birstes elementu **(18)** fiksatoram **(12)** pretējā pusē un bīdīet to līdz slīpēšanas galvai **(11)**, kamēr tas nofiksējas.

Iekšējās/ārējās gaisa plūsmas iestatīšana

Atkarībā no negatīvā spiediena faktisko instrumenta svaru iespējams samazināt.

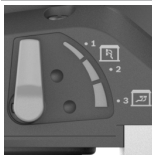
Nemot vērā lietojuma nolūku, varat pārslēgties starp dažādajiem gaisa plūsmas režīmiem. Pagrieziet nosūkšanas spēka **(13)** regulēšanas sviru vienā no trim pozīcijām.

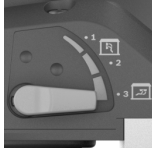
Ieslēdzēja stāvoklis	Gaisa plūsmas veids	Lietošana
	① Ārējā gaisa plūsma	Piemērota sienu slīpēšanai ar lielu slīpēšanas ātrumu un bez negatīvā spiediena
	② Jaukta ārējā un iekšējā gaisa plūsma	Vidēja slīpēšanas jauda ar negatīvā spiediena iedarbību
	③ Jaukta ārējā un iekšējā gaisa plūsma	Piemērota griestu slīpēšanai ar mazu ātrumu, bet lielu negatīvu spiedienu (nosūkšanas spēku), kas nodrošina mazu faktisko svaru

Nosūkšanas jaudas regulēšana

Jūs varat noregulēt iesūkšanas jaudu tā, lai saglabātu iepriekš noteikto līdzsvaru starp slīpēšanas ātrumu un uzsūkšanas jaudu. Regulēšanu var veikt tikai tad, kad ir aktivizēta iekšējā gaisa plūsma (skatīt ③. pozīciju tabulā iepriekš).

Iestatiet nosūkšanas jaudu ar pirkstratu **(1)**:

- 1–5: zems līdz augsts nosūkšanas spēks, piemērots griestu slīpēšanai
- 6: ļoti augsts nosūkšanas spēks, piemērots sienu slīpēšanai

Sāciet ar zemu nosūkšanas jaudu (1. pozīcija) un pēc tam lēnām to palieliniet, līdz sajūtat ievērojamu saskares spiedienu.

Liela nosūkšanas jauda ļauj bez lielas slodzes slīpēt griestus un sienas. Pārāk liela nosūkšanas jauda var izraisīt elektroinstrumenta vibrācijas un apgrūtināt tā vadāmību.

Kļūmes – cēloņi un novēršana

Iemesls	Novēršana
Reģipša slīpmašīna negriežas vai nevienmērīgi pārvietojas pa virsmu.	
Nosūkšanas intensitāte ir pārāk spēcīga.	Samaziniet nosūkšanas jaudu vai nepieciešamības gadījumā pārslēdziet uz ārējo nosūkšanas sistēmu.
Špaktele vai pamatne ir cieta.	Samaziniet nosūkšanas jaudu vai nepieciešamības gadījumā pārslēdziet uz ārējo nosūkšanas sistēmu. Samaziniet griešanās ātrumu.
Tiek noņemta pārāk liela daļa apstrādājamā materiāla.	
Reģipša slīpmašīnas griešanās ātrums ir pārāk liels.	Samaziniet griešanās ātrumu.
Reģipša slīpmašīnas nosūkšanas intensitāte ir pārāk spēcīga.	Samaziniet nosūkšanas intensitāti vai pārslēdziet uz ārējo nosūkšanas sistēmu.
Špaktelei ir augsts pildvielas sastāvs vai tā ir ļoti miksta.	Ieslēdziet ārējo nosūkšanu, iestatiet nosūkšanas jaudas regulēšanas pirkstratu 6. pozīcijā, un ārkārtējos gadījumos samaziniet griešanās ātrumu.
Slīpēšanas materiāla graudainība ir pārāk raupja.	Izmantojiet smalkākas graudainības slīplokni.
Virsmas kvalitāte nav optimāla.	
Slīpēšanas materiāla graudainība ir pārāk raupja.	Izmantojiet smalkākas graudainības slīplokni.
Nav ievērots špakteles žūšanas laiks.	Ievērojiet ražotāja tehnisko datu lapas un norādījumus.
Nosūkšanas intensitāte ir pārāk spēcīga.	Samaziniet nosūkšanas jaudu.
Špaktelei ir augsts pildvielas sastāvs vai tā ir ļoti miksta.	Izmantojiet smalkākas graudainības slīplokni.
Darbībā esošais elektroinstrumenta tiek novietots uz virsmas (skrāpējumu veidošanās).	Vispirms novietojiet elektroinstrumentu un tikai pēc tam to ieslēdziet. Strādājot uz virsmas, vienmēr darbu veikšanas laikā lietojiet noņemamo birstes elementu.
Uz virsmas ir redzami skrāpējumi.	

Iemesls	Novērsšana
Cietā slīpēšanas pamatne uz virsmas ir novietota slīpi.	Izmantot mikstu slīpēšanas pamatni ar poraino paliktņi.
Ja špaktele ir ļoti miksta, slīpēšanas pamatne ir pārāk cieta vai slīpēšanas materiāla graudainība ir pārāk raupja.	Izmantot mikstu slīpēšanas pamatni ar poraino paliktņi. Izvēlieties smalkākas graudainības slīpēšanas materiālu.
Nepietiekama nosūkšanas intensitāte.	
Nosūkšanas ierīces jauda ir pārāk zema.	Palieliniet nosūkšanas ierīces darbības jaudu.
Regīpša slīpmašīnas griešanās ātrums ir pārāk liels.	Samaziniet griešanās ātrumu.
Regīpša slīpmašīnas iekšējā nosūkšanas intensitāte ir pārāk zema.	Samaziniet nosūkšanas jaudu vai pārslēdzieties uz ārējo nosūkšanas sistēmu.
Špaktelei ir augsts pildvielas sastāvs vai tā ir ļoti miksta.	Ieslēdziet ārējo nosūkšanu, iestatiet nosūkšanas jaudas regulēšanas pirkstratu 6. pozīcijā, un ārkārtējos gadījumos samaziniet griešanās ātrumu.
Putekļsūcēja galvenais filtrs ir nobloķēts/nosprostots.	Regulāri iztīriet filtra elementu: <ul style="list-style-type: none"> – 1. iespēja: iestatiet uzsūkšanas spēka regulēšanas sistēmai maksimālo uzsūkšanas jaudu. Ar roku uz 10 sekundēm nosedziet nosūkšanas ierīces sprauslas, nosūkšanas šļūtenes vai nosūkšanas atveri tik ilgi, līdz tiek aktivizēta automātiskā tīrīšana. – 2. iespēja: mehāniski iztīriet filtra elementu (nosūkšana). – 3. iespēja: pārbaudiet, vai filtra elementam nav bojājumu un nosprostojumu. Regulāri ievietojiet jaunu filtra elementu.
Tiek izmantots vilnas putekļu maisiņš.	Izmantojiet putekļu likvidēšanas maisiņu.
Nosūkšanas šļūtene ir nosprostota vai saliekta.	Likvidējiet nosprostojumu vai locījumu.
Nosūkšanas ierīces putekļu tvertne ir pilna.	Iztukšojiet nosūkšanas ierīces putekļu tvertni.

Apkalpošana un apkope

Apkalpošana un tīrīšana

- ▶ **Pirms elektroinstrumenta apkopes vai apkalpošanas izvelciet tā elektrokabeļa kontaktdakšu no barojošā elektrotīkla kontaktligzdas.**
- ▶ **Lai elektroinstruments darbotos droši un bez atteikumiem, regulāri tīriet tā korpusu un ventilācijas atveres.**

Ja nepieciešams nomainīt instrumenta elektrokabeļi, tas jāveic firmas **Bosch** elektroinstrumentu servisa centrā vai pilnvarotā **Bosch** elektroinstrumentu remonta darbnīcā, jo tikai tā ir iespējams saglabāt vajadzīgo darba drošības līmeni.

Savienojošās šļūtenes nomaīņa (skatīt attēlu H)

Lai **noņemtu** savienojošo šļūteni (**19**), atskrūvējiet šļūtenes spaiļi (**23**) skrūvi ar skrūvgriezi un izceliet šļūtenes spaili (**23**) ar savienojošo šļūteni (**19**). Noņemiet šļūtenes spaili (**23**). No otra savienojošās šļūtenes gala (**19**) izvelciet iekšējo korpusu (**24**) šļūtenes stiprinājumam (**25**). Stingri turiet iekšējo korpusu (**24**) un izskrūvējiet savienojošo šļūteni (**19**).

Lai **ievietotu** jaunu savienojošo šļūteni (**19**), stingri turiet iekšējo korpusu (**24**) un ieskrūvējiet jauno savienojošo šļūteni (**19**) līdz atdurei. Uzstādiet šļūtenes spaili (**23**) otra savienojošās šļūtenes (**19**) pusē. Novietojiet skrūves galvu tā, lai ar skrūvgriezi bez piepūles varētu pievilkt šļūtenes spaili (**23**) aiz slīpēšanas galvas (**11**) par aptuveni 2 Nm pievilšanas momentu.

Klientu apkalpošanas dienests un konsultācijas par lietošanu

Klientu apkalpošanas dienests atbildēs uz Jūsu jautājumiem par izstrādājumu remontu un apkalpošanu, kā arī par to rezerves daļām. Kopsalikuma attēlus un informāciju par rezerves daļām Jūs varat atrast interneta vietnē:

www.bosch-pt.com

Bosch konsultantu grupa palīdzēs Jums vislabākajā veidā rast atbildes uz jautājumiem par mūsu izstrādājumiem un to piederumiem.

Pieprasot konsultācijas un pasūtīt rezerves daļas, noteikti paziņojiet 10 zīmju izstrādājuma numuru, kas norādīts uz izstrādājuma marķējuma plāksnītes.

Latvijas Republika

Robert Bosch SIA
Bosch elektroinstrumentu servisa centrs
Mūkusalas ielā 97
LV-1004 Rīga
Tālr.: 67146262
Telefakss: 67146263
E-pasts: service-pt@lv.bosch.com

Papildu klientu apkalpošanas dienesta adreses skatiet šeit:

www.bosch-pt.com/serviceaddresses

Atbrivošanās no nolietotajiem izstrādājumiem

Nolietotie elektroinstrumenti, to piederumi un iesaiņojuma materiāli jāpakļauj otrreizējai pārstrādei apkārtējai videi nekaitīgā veidā.



Neizmetiet elektroinstrumentu sadzīves atkritumu tvirtnē!

Tikai EK valstīm.

Saskaņā ar Eiropas Savienības direktīvu 2012/19/ES par nolietotajām elektriskajām un elektroniskajām ierīcēm un šīs direktīvas atspoguļojumiem nacionālajā likumdošanā, lietošanai nederīgie elektroinstrumenti jāsavāc atsevišķi un jānogādā otrreizējai pārstrādei apkārtējai videi nekaitīgā veidā.

Ja elektriskās un elektroniskās ierīces netiek atbilstoši izmantotas, tās var kaitēt videi un cilvēku veselībai iespējamās bīstamo vielu klātbūtnes dēļ.

Lietuvių k.

Saugos nuorodos

Bendrosios saugos nuorodos dirbantiems su elektriniais įrankiais

⚠️ ĮSPĖJIMAS Perskaitykite visus su šiuo elektrinių įrankių pateikiamus saugos įspėjimus, instrukcijas, peržiūrėkite iliustracijas ir specifikacijas. Jei nepaisysite visų žemiau pateiktų instrukcijų, galite patirti elektros smūgį, sukelti gaisrą ir sunkiai susižaloti arba sužaloti kitus asmenis.

Išsaugokite šias saugos nuorodas ir reikalavimus, kad ir ateityje galėtumėte jais pasinaudoti.

Toliau pateiktame tekste vartojama sąvoka „Elektrinis įrankis“ apibūdina įrankius, maitinamus iš elektros tinklo (su maitinimo laidu), ir akumuliatorinius įrankius (be maitinimo laido).

Darbo vietos saugumas

- ▶ **Darbo vieta turi būti švari ir gerai apšviesta.** Netvarkinga arba blogai apšviesta darbo vieta gali tapti nelaimingų atsitikimų priežastimi.
- ▶ **Nedirbkite su elektriniu įrankiu aplinkoje, kurioje yra degių skysčių, dujų ar dulkių.** Elektriniai įrankiai gali kibirkščiuoti, o nuo kibirkščių dulkės arba susikaupę garai gali užsidegti.
- ▶ **Dirbdami su elektriniu įrankiu neleiskite šalia būti vaikams ir pašaliniais asmenims.** Nukreipę dėmesį į kitus asmenis galite nebesuvaldyti prietaiso.

Elektrosauga

- ▶ **Elektrinio įrankio maitinimo laido kištukas turi atitikti tinklo kištukinio lizdo tipą. Kištuko jokių būdu nega-**

lima modifikuoti. Nenaudokite kištuko adapterių su įžemintais elektriniais įrankiais. Originalūs kištukai, tiksliai tinkantys elektros tinklo kištukiniams lizdams, sumažina elektros smūgio pavojų.

- ▶ **Saugokitės, kad neprisiliestumėte prie įžemintų paviršių, pvz., vamzdžių, šildytuvų, viryklių ar šaldytuvų.** Kai jūsų kūnas yra įžemintas, padidėja elektros smūgio rizika.
- ▶ **Saugokite elektrinį įrankį nuo lietaus ir drėgmės.** Jei į elektrinį įrankį patenka vandens, padidėja elektros smūgio rizika.
- ▶ **Nenaudokite maitinimo laido ne pagal paskirtį. Neišimkite elektrinio įrankio paėmę už laido, nekabinkite ant laido, netraukite už jo, jei norite iš kištukinio lizdo ištraukti kištuką. Laidą patieskite taip, kad jo neveiktų karštis, jis neišsitemptų alyva ir jo nepažeistų aštrios detalės ar judančios prietaiso dalys.** Pažeisti arba susipynę laidai gali tapti elektros smūgio priežastimi.
- ▶ **Jei su elektriniu įrankiu dirbate lauke, naudokite tik tokius ilginamuosius laidus, kurie tinka ir lauko darbams.** Naudojant lauko darbamams pritaikytus ilginamuosius laidus, sumažėja elektros smūgio pavojus.
- ▶ **Jei su elektriniu įrankiu neišvengiamai reikia dirbti drėgnoje aplinkoje, naudokite nuotėkio srovės saugiklį.** Dirbant su nuotėkio srovės saugikliu sumažėja elektros smūgio pavojus.

Žmonių sauga

- ▶ **Būkite atidūs, sutelkite dėmesį į tai, ką darote, ir dirbdami su elektriniu įrankiu vadovaukitės sveiku protu. Nedirbkite su elektriniu įrankiu, jei esate pavargę arba vartojote narkotikų, alkoholio ar medikamentų.** Akimirksnio neatidumas dirbant su elektriniu įrankiu gali tapti sunkių sužalojimų priežastimi.
- ▶ **Visada dirbkite su asmens apsaugos priemonėmis. Būtinai dėvėkite apsauginius akinius.** Naudojant asmenų apsaugos priemones, pvz., respiratorių ar apsauginę kaukę, neslystančius batus, apsauginį šalmą, klausos apsaugos priemones ir kt., rekomenduojamas atitinkamai pagal naudojamą elektrinį įrankį, sumažėja rizika susižeisti.
- ▶ **Saugokitės, kad elektrinio įrankio neįjungtumėte atsitiktinai. Prieš prijungdami elektrinį įrankį prie elektros tinklo ir (arba) akumuliatoriaus, prieš pakeldami ar nešdami išitikinkite, kad jis yra išjungtas.** Jeigu nešdami elektrinį įrankį pirštą laikysite ant jungiklio arba prietaisą įjungsite į elektros tinklą, kai jungiklis yra įjungtas, gali įvykti nelaimingas atsitikimas.
- ▶ **Prieš įjungdami elektrinį įrankį pašalinkite re-guliavimo įrankius arba veržlinius raktus.** Besisukančioje prietaiso dalyje esantis įrankis ar raktas gali sužaloti.
- ▶ **Stenkitės, kad kūnas visada būtų normalioje padėtyje. Dirbdami stovėkite saugiai ir visada išlaikykite pusiausvyrą.** Tvirtai stovėdami ir gerai išlaikydami pusiausvyrą galėsite geriau kontroliuoti elektrinį įrankį netikėtose situacijose.

- ▶ **Dėvėkite tinkamą aprangą. Nedėvėkite plačių drabužių ir papuošalų. Saugokite plaukus ir drabužius nuo besisukančių elektrinio įrankio dalių.** Laisvus drabužius, papuošalus bei ilgus plaukus gali įtraukti besisukančios dalys.
- ▶ **Jeį yra numatyta galimybė prijungti dulkių nusiurbimo ar surinkimo įrenginius, visada įsitikinkite, ar jie yra prijungti ir ar tinkamai naudojami.** Naudojant dulkių nusiurbimo įrenginius sumažėja kenksmingas dulkių poveikis.
- ▶ **Dažnai naudodami įrankį ir gerai su juo susipažinę per nelyg neatsipalaiduokite ir nepradėkite nepaisyti įrankio saugos principų.** Neatidus veiksmai gali sukelti sunkią traumą per sekundės dalį.

Rūpestinga elektrinių įrankių priežiūra ir naudojimas

- ▶ **Neperkraukite elektrinio įrankio.** Naudokite jūsų darbui tinkamą elektrinį įrankį. Su tinkamu elektriniu įrankiu jūs dirbsite geriau ir saugiau, jei neviršysite nurodyto galingumo.
- ▶ **Nenaudokite elektrinio įrankio su sugedusiu jungikliu.** Elektrinis įrankis, kurio nebegalima įjungti ar išjungti, yra pavojingas ir jį reikia remontuoti.
- ▶ **Prieš reguliuodami elektrinį įrankį, keisdami darbo įrankius ar prieš valydami elektrinį įrankį, iš elektros tinklo lizdo ištraukite kištuką ir (arba) išimkite akumuliatorių, jeigu jis išimamas.** Ši atsargumo priemonė apsaugos jus nuo netikėto elektrinio įrankio įsijungimo.
- ▶ **Nenaudojamą elektrinį įrankį sandėliuokite vaikams ir nemokantiems juo naudotis asmenims neprieinamoje vietoje.** Elektriniai įrankiai yra pavojingi, kai juos naudoja nepatyrę asmenys.
- ▶ **Pržiūrėkite elektrinį įrankį ir priedus. Patikrinkite, ar besisukančios įrankio dalys tinkamai veikia ir niekur nestringa, ar nėra sulūžusių ar pažeistų dalių, kurios trikdytų elektrinio įrankio veikimą. Prieš vėl naudojant elektrinį įrankį, pažeistos įrankio dalys turi būti sutaisytos.** Daugelio nelaimingų atsitikimų priežastis yra blogai prižiūrimi elektriniai įrankiai.
- ▶ **Pjovimo įrankiai turi būti aštrūs ir švarūs.** Rūpestingai prižiūrėti pjovimo įrankiai su aštriomis pjaujamosiomis briaunomis mažiau stringa, juos lengviau valdyti.
- ▶ **Elektrinį įrankį, papildomą įrangą, darbo įrankius ir t. t. naudokite taip, kaip nurodyta šioje instrukcijoje, ir atsižvelkite į darbo sąlygas ir atliekamą darbą.** Naudojant elektrinius įrankius ne pagal paskirtį, gali susidaryti pavojingos situacijos.
- ▶ **Rankenos ir suėmimo paviršiai turi būti sausi, švarūs, ant jų neturi būti alyvos ir tepalų.** Dėl slidžių rankenų ir suėmimo paviršių negalėsite saugiai išlaikyti ir suvaldyti įrankio netikėtose situacijose.

Techninė priežiūra

- ▶ **Elektrinį įrankį turi remontuoti tik kvalifikuoti specialistai ir naudoti tik originalias atsargines dalis.** Taip galima garantuoti, jog elektrinis įrankis išliks saugus naudoti.

Saugos nuorodos dirbantiems su šlifuoekliais

- ▶ **Elektrinį įrankį naudokite tik šlifavimui sausuoju būdu.** Jei į elektrinį įrankį patenka vandens, padidėja elektros smūgio rizika.
- ▶ **Dėmesio – gaisro pavojus! Venkite šlifuojamo ruošinio ir šlifuoekliu perkaitimo. Per darbo pertraukėles visada ištuštinkite dulkių rezervuarą.** Dulkių surinkimo maišelyje, mikrofiltre, popieriniame maišelyje (arba dulkių siurblio filtruojamajame maišelyje ar filtre) esančios šlifavimo dulkės, esant nepalankioms sąlygoms gali savaime užsidegti. Ypač didelis pavojus išskyla tada, jei šlifavimo dulkės yra susimaišiusios su lako ar poliuretano likučiais arba kitokiomis cheminėmis medžiagomis ir šlifuojamas ruošinys po ilgesnio darbo įkaista.
- ▶ **Prieš padėdami elektrinį įrankį būtinai jį išjunkite ir palaukite, kol jo besisukančios dalys visiškai sustos.**
- ▶ **Įtvirtinkite ruošinį.** Tvirtinimo įranga arba spaustuvais įtvirtintas ruošinys yra užfiksuojamas žymiai patikimiau nei laikant ruošinį ranka.
- ▶ **Darbo metu elektrinį įrankį visuomet būtina laikyti abiem rankomis ir tvirtai stovėti.** Abiem rankomis laikomas elektrinis įrankis yra saugiau valdomas.
- ▶ **Elektrinį įrankį prijunkite prie tinkamai įžeminto elektros tinklo.** Kištukinis lizdas ir ilginamasis laidas turi būti su apsauginiu laidu.

Gaminio ir savybių aprašas



Perskaitykite visas šias saugos nuorodas ir reikalavimus. Nesilaikant saugos nuorodų ir reikalavimų gali trenkti elektros smūgis, kilti gaisras, galima smarkiai susižaloti ir sužaloti kitus asmenis.

Prašome atkreipti dėmesį į paveikslėlius priekinėje naudojimo instrukcijos dalyje.

Naudojimas pagal paskirtį

Elektrinis įrankis yra skirtas sienoms ir luboms patalpose ir lauke sausuoju būdu šlifuoti, glaistyti sausosios statybos sienoms šlifuoti, dažams, klijų likučiams ir atsokusiam tinkui pašalinti.

Pavaizduoti elementai

Numeriais pažymėtus elektrinio įrankio elementus rasite šios instrukcijos puslapiuose pateiktuose paveikslėliuose.

- (1) Įsiurbimo galios reguliavimo ratukas
- (2) Išankstinio sūkių nustatymo regulatoriaus ratukas
- (3) Įjungimo-išjungimo jungiklis
- (4) Rankena (izoliuotas rankenos paviršius)
- (5) Nusiurbimo žarna^{a)}
- (6) Dulkių išmetimo atvamzdis
- (7) Laikymo dalis
- (8) Apsauginis kablys
- (9) Įtempiamoji svirtelė

- (10) Ilginamasis vamzdis
- (11) Šlifavimo galvutė
- (12) Šepečio segmento fiksatorius
- (13) Įsiurbimo jėgos reguliavimo svirtis
- (14) Šlifavimo popieriaus lapelis^{a)}
- (15) Tarpinis padas
- (16) Šlifavimo disko varžtas
- (17) Šlifavimo diskas
- (18) Šepečio segmentas
- (19) Jungiamoji žarna
- (20) Šlifavimo disko pagrindas
- (21) Ekscentrinis varžtas
- (22) Žarnos/laido tvirtinimo juostelė^{a)}
- (23) Žarnos spaustuvas
- (24) Vidinis korpusas
- (25) Žarnos tvirtinamoji dalis

- a) **Pavaizduoti ar aprašyti priedai į tiekiamą standartinį komplektą neįeina. Visą papildomą įrangą rasite mūsų papildomos įrangos programoje.**

Techniniai duomenys

Sienų ir lubų šlifuoklis		GTR 550 GTR 55-225
Gaminio numeris		3 601 GD4 0..
Sūkių skaičiaus išankstinis nustatymas		●
Elektroninis sūkių stabilizatorius		●
Švelnus paleidimas		●
Nominali naudojamoji galia	W	550
Tuščiosios eigos sūkių skaičius n_0	min ⁻¹	340–910
Šlifavimo disko skersmuo	mm	215
Šlifavimo popieriaus lapelio skersmuo	mm	225
Dulkių nusiurbimo skersmuo	mm	45/35
Trumposios versijos ilgis (be ilginamojo vamzdžio)	m	1,1
Standartinės versijos ilgis (su 1 ilginamuoju vamzdžiu) ^{A)}	m	1,7
Ilgosios versijos ilgis (su 2 ilginamaisiais vamzdžiais)	m	2,3
Svoris pagal „EPTA-Procedure 01:2014“		
– Trumpoji versija	kg	4,1
– Standartinė versija	kg	4,8
Apsaugos klasė		⊕/I

A) Standartinis tiekiamas komplektas
Duomenys galioja tik tada, kai nominalioji įtampa [U] 230 V. Jei įtampa kitokia arba jei naudojamas specialus, tam tikrai šaliai gaminamas modelis, šie duomenys gali skirtis.

Informacija apie triukšmą ir vibraciją

Triukšmo emisijos vertės nustatytos pagal **EN 62841-2-4**.

Pagal A skalę išmatuotas elektrinio įrankio triukšmo lygis tipiniu atveju siekia: garso slėgio lygis **84 dB(A)**; garso galios lygis **95 dB(A)**. Paklaida K = **3 dB**.

Dirbkite su klausos apsaugos priemonėmis!

Vibracijos bendroji vertė a_{h} (trijų krypčių atstojamasis vektorius) ir paklaida K nustatyta pagal **EN 62841-2-4**:

$$a_{\text{h}} < 2,5 \text{ m/s}^2, K = 1,5 \text{ m/s}^2,$$

Šioje instrukcijoje pateiktas vibracijos lygis ir triukšmo emisija buvo išmatuoti pagal standartizuotą matavimo metodą, ir juos galima naudoti elektriniams įrankiams palyginti. Jie taip pat skirti vibracijos ir triukšmo emisijai iš anksto įvertinti.

Nurodytas vibracijos lygis ir triukšmo emisijos vertė atspindi pagrindinius elektrinio įrankio naudojimo atvejus. Tačiau jeigu elektrinis įrankis naudojamas kitokiais paskirčiais, su kitokiais darbo įrankiais arba jeigu jis nepakankamai techniškai prižiūrimas, vibracijos lygis ir triukšmo emisijos vertė gali kisti. Tokiu atveju vibracijos ir triukšmo emisija per visą darbo laikotarpį gali žymiai padidėti.

Norint tiksliai įvertinti vibracijos ir triukšmo emisiją per tam tikrą darbo laiką, reikia atsižvelgti ir į laiką, per kurį elektrinis įrankis buvo išjungtas arba, nors ir veikė, bet nebuvo naudojamas. Tai įvertinus, vibracijos ir triukšmo emisija per visą darbo laiką žymiai sumažės.

Dirbančiam nuo vibracijos poveikio apsaugoti paskirkite papildomas apsaugos priemones, pvz.: elektrinių ir darbo įrankių techninę priežiūrą, rankų šildymą, darbo eigos organizavimą.

Montavimas

- **Prieš atliekant bet kokius elektrinio įrankio reguliavimo ar priežiūros darbus reikia ištraukti kištuką iš elektros tinklo lizdo.**

Šlifavimo popieriaus lapelio keitimas (žr. A pav.)

Norėdami nuimti šlifavimo popieriaus lapelį (14), pakelkite jo kraštėlį ir nutraukite nuo tarpinio pado (15).

Prieš uždėdami naują šlifavimo popieriaus lapelį, nuo tarpinio pado (15), pvz., teptuku, nuvalykite nešvarumus ir dulkes.

Tarpinio pado (15) paviršius yra iš kibiojo audinio, kad greitai ir lengvai galėtumėt pritvirtinti šlifavimo popieriaus lapelius su kibiją jungtimi.

Tvirtai prispauskite šlifavimo popieriaus lapelį (14) prie tarpinio pado (15) apatinės pusės.

Kad užtikrintumėte optimalų dulkių nusiurbimą, stebėkite, kad šlifavimo popieriaus lapelyje (14) esančios kiaurymės sutaptų su tarpiniame pade (15) ir šlifavimo diske (17) esančiomis kiaurymėmis.

Nuoroda: naudojant vidutinio kietumo šlifavimo diską (papildoma įranga) tarpinio pado (15) nereikia, nes šlifavimo popieriaus lapelis (14) tvirtinamas tiesiai prie šlifavimo disko (17). Nepriklausomai nuo to, keitimas atliekamas, kaip aprašyta čia.

Šlifavimo disko parinkimas

Minkšto šlifavimo disko rinkinys^{A)} (2 608 000 766)	<ul style="list-style-type: none"> – Universaliam naudojimui ant lygių ir išgaubtų paviršių – Rinkinį sudaro minkštas šlifavimo diskas ir tarpinis padas (2 608 000 765). Šlifavimo diską leidžiama naudoti tik su tarpiniu padu.
Vidutinio kietumo šlifavimo diskas (2 608 000 764)	<ul style="list-style-type: none"> – Didelis šlifavimo našumas, idealiai tinka kietajam tinkui ir seniems sienų dažams pašalinti – naudojimui ant lygių paviršių – Naudojant dulkių siurbį darbą palengvina optimali siurbimo atrama.

A) Standartinis tiekiamas komplektas

Tarpinio pado keitimas (žr. A pav.)

Naudojant minkštą šlifavimo diską (standartinis tiekiamas komplektas), visada būtina naudoti ir tarpinį padą (15).

Norėdami nuimti tarpinį padą (15), pakelkite jo kraštelį ir nutraukite nuo šlifavimo disko (17).

Prieš uždėdami naują tarpinį padą, nuo šlifavimo disko (17), pvz., teptuku, nuvalykite nešvarumus ir dulkes.

Šlifavimo disko (17) paviršius yra iš kibiojo audinio, kad greitai ir lengvai galėtumėt pritvirtinti tarpinį padą.

Tvirtai prispauskite tarpinį padą (15) prie šlifavimo disko (17) apatinės pusės.

Kad užtikrintumėt optimalų dulkių nusiurbimą, stebėkite, kad tarpiniame pade (15) esančios kiaurymės sutaptų su šlifavimo diske (17) esančiomis kiaurymėmis.

Šlifavimo disko keitimas (žr. B pav.)

Nurodymas: pažeistą šlifavimo diską (17) nedelsdami pakeiskite.

Nuimkite šlifavimo popieriaus lapelį (14) ir tarpinį padą (15). Visiškai išsukite varžtą (16) ir nuimkite šlifavimo diską (17). Uždėkite naują šlifavimo diską (17) ir vėl tvirtai užveržkite varžtą.

Nuoroda: uždėdami šlifavimo diską stebėkite, kad laikiklio dantukai patektų į šlifavimo disko kiaurymes.

Nuoroda: pažeistas šlifavimo disko pagrindas turi būti keičiamas įgaliojose Bosch elektrinių įrankių remonto dirbtuvėse.

Ilginamojo vamzdžio įstatymas/nuėmimas (žr. C–D pav.)

Ilginamuosius vamzdžius (10) įstatykite tik tada, jei reikia: dirbant ne ilginamojo vamzdžio, reikia žymiai mažesnės jėgos šlifavimo darbams atlikti.

Nuoroda: leidžiama įstatyti ne daugiau kaip 2 ilginamuosius vamzdžius.

Jungties tarp šlifavimo galvutės/laikymo dalies/ilginamojo vamzdžio atjungimas (žr. C pav.):

- ❶ Atlaisvinkite įveržimo svirtelę (9).

- ❷ Atverkite apsauginį kablį (8).
- ❸ Atskirkite vieną nuo kitos dalis, kurios ligi šiol buvo sujungtos.

Jungties tarp šlifavimo galvutės/laikymo dalies/ilginamojo vamzdžio sujungimas (žr. D pav.):

- ❹ Priklausomai nuo pageidaujamos jungties, sustumkite vieną į kitą šlifavimo galvutę (11), laikymo dalį (7) ar ilginamuosius vamzdžius (10).
- ❺ Uždarykite apsauginį kablį (8).
- ❻ Spauskite įveržimo svirtelę (9) tiek, kad ji būtų stačiu kampu su šlifavimo galvute (11), laikymo dalimi (7) ir ilginamuoju vamzdžiu (10).
- ❼ Tvirtai užveržkite ekscentrinį varžtą (21).
- ❽ Užveržkite įveržimo svirtelę (9).

Visada patikrinkite, ar visos jungiamosios dalys yra užfiksuotos apsauginiais kabliais (8) ir įveržimo svirtelėmis (9) ir tvirtai sujungtos.

Dulkių, pjuvenų ir drožlių nusiurbimas

Medžiagos dulkės gali būti kenksmingos sveikatai. Dirbančiam arba netoli esantiems asmenims nuo sąlyčio su dulke mis arba jų įkvėpus gali kilti alerginės reakcijos, taip pat jie gali susirgti kvėpavimo takų ligomis.

Tam tikros dulkės yra vėžį sukeliančios dulkės.

- Jei yra galimybė, naudokite apdirbamai medžiagai tinkančią dulkių nusiurbimo įrangą.
- Pasirūpinkite geru darbo vietos vėdinimu.
- Visada dėvėkite kvėpavimo takų apsauginę kaukę su P2 klasės filtru.

Išorinis dulkių nusiurbimas

Nusiurbimo žarną (5) įstatykite į nusiurbimo atvamzdį (6), esantį ant laikymo dalies (7).

Nusiurbimo žarną (5) sujunkite su dulkių siurbliu (papildoma įranga).

Dulkių siurblys turi būti pritaikytas apdirbamo ruošinio pjuvenoms, drožlėms ir dulke ms nusiurbti.

Sveikatai ypač pavojingoms, vėžį sukeliančioms, sausoms dulke ms nusiurbti būtina naudoti specialų dulkių siurbį. Dideliems paviršiams naudokite siurbį GAS 35 L/M AFC arba GAS 55 L/M AFC, nes jie užtikrina būtiną nuolatinę siurbimo galią.

Apdorodami vertikalius paviršius, elektrinį įrankį laikykite taip, kad nusiurbimo žarna būtų nukreipta žemyn.

Žarnos/laido tvirtinimo juostelės montavimas/išmontavimas (žr. E pav.)

Žarnos/laido tvirtinimo juostelę (22) užmaukite ant nusiurbimo žarnos (5). Maitinimo laidą įstatykite į žarnos/laido tvirtinimo juostelės kabelio griovelį.

Norėdami išmontuoti, numaukite žarnos/laido tvirtinimo juostelę (22) nuo nusiurbimo žarnos (5) ir ištraukite maitinimo laidą iš žarnos/laido tvirtinimo juostelės.

Naudojimas

Paruošimas naudoti

- ▶ **Atkreipkite dėmesį į tinklo įtampą! Maitinimo šaltinio įtampa turi sutapti su elektrinio įrankio firminėje lentelėje nurodytais duomenimis. 230 V pažymėtus elektrinius įrankius galima jungti ir į 220 V įtampos elektros tinklą.**

Sūkių skaičiaus parinkimas

Sūkių skaičiaus nustatymo reguliatoriaus ratuku (2) reikiama sūkių skaičių galite nustatyti net ir įrankiui veikiant. Didesnis skaičius – didelis sukimosi skaičius, mažesni skaičiai – mažas sukimosi skaičius.

Naudojimo apžvalga

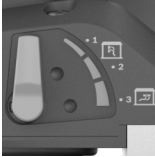
Glaistas/ gipsas	Sienos/ lubos	vidinis/išorinis oro srautas	Įsibirmo galia	Sūkių skaičiaus pakopa	Šlifavimo lapelio grūdėtumas
Ypač minkštas/ minkštas	Sienos/lubos		6	2–4	Nuo P180
Vidutinio kietumo	Siena	①	6	4–6	Nuo P120
	Lubos	③	1–5 (optimaliai: 3)		
Ypač kietas	Sienos/lubos	① esant nelygiam paviršiui	6	4–6	Nuo P100
		③ esant lygiam paviršiui	1–3		

Darbo patarimai

- ▶ **Prieš atliekant bet kokius elektrinio įrankio reguliavimo ar priežiūros darbus reikia ištraukti kištuką iš elektros tinklo lizdo.**
- ▶ **Prieš padėdami elektrinį įrankį būtina palaukite, kol jo besisukančios dalys visiškai sustos.**
- ▶ **Nepadėkite elektrinio įrankio ant šono.** Priešingu atveju galite pažeisti šlifavimo diską.
- ▶ **Elektrinis įrankis nėra skirtas naudoti stacionariai.** Jo negalima, pvz., įvertinti spaustuvuose arba įtvirtinti darbastalyje.

Paviršiaus šlifavimas

Įjunkite elektrinį prietaisą, visu šlifuojamuoju paviršiumi uždėkite ant apdorojamo pagrindo ir šiek tiek spausdami stumkite per ruošinį.

Šlifavimo našumas ir šlifuoto paviršiaus glotnumas iš esmės priklauso nuo šlifavimo popieriaus lapelio parinkimo, nustatytos sūkių skaičiaus pakopos ir prispaudimo jėgos.

Tik geras šlifavimo popierius garantuoja šlifavimo kokybę ir padeda tausoti prietaisą.

Elektroninis sūkių skaičiaus stabilizatorius palaiko beveik pastovų nustatytą sūkių skaičių tiek veikiant prietaisui tuščiajame eiga, tiek su apkrova, ir užtikrina tolygų darbo našumą.

Elektroninis švelnaus paleidimo įtaisas riboja sukimo momentą įjungimo metu ir pailgina variklio eksploatavimo laiką.

Įjungimas ir išjungimas

- ▶ **Įsitikinkite, kad galite paspausti įjungimo-išjungimo jungiklį nepaleisdami rankenos.**

Norėdami elektrinį įrankį **įjungti**, įjungimo-išjungimo jungiklį (3) pastumkite į priekį, kad ant jungiklio matytųsi „1“.

Norėdami elektrinį įrankį **išjungti**, įjungimo-išjungimo jungiklį (3) pastumkite atgal, kad ant jungiklio matytųsi „0“.

Stenkitės visuomet vienodai prispausti prietaisą, tuomet šlifavimo popierius naudosite ilgiau.

Stipresnis prispaudimas nepadidina šlifavimo našumo, o tik pagreitina prietaiso ir šlifavimo priemonių susidėvėjimą.

Tuo pačiu šlifavimo popieriaus lakštu, kuriuo šlifavote metalą, nešlifukite kitų medžiagų.

Naudokite tik originalią **Bosch** papildomą šlifavimo įrangą.

Šlifavimas arti krašto (žr. F–G pav.)

Kadangi šepetio segmentas yra nuimamasis, galite sumažinti šoninį atstumą tarp sienos/lubos ir šlifavimo disko.

- Laikykite paspaustą šepetio segmento (18) fiksatorių (12).
- Šepetio segmentą (18) lenkite pirmyn ir jį nuimkite.
- Norėdami **įstatyti** šepetio segmentą (18) užkabinkite už priešingoje pusėje esančio fiksatoriaus (12) ir sukite jį link šlifavimo galvutės (11), kol jis užsifiksuos.

Vidinio/išorinio oro srauto nustatymas

Priklausomai nuo išretinimo stiprumo, galima sumažinti jutiminį įrankio svorį.

Priklausomai nuo naudojimo paskirties, galite pasirinkti iš įvairių oro srauto režimų. Įsiurbimo jėgos nustatymo svirtelę (13) pasukite į vieną iš 3 padėčių.

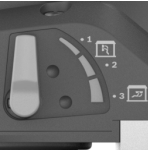
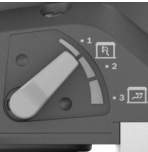
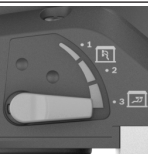
Jungiklio padėtis	Oro srauto tipas	Naudojimas
	① išorinis oro srautas	Idealiai tink sienoms dideliu šlifavimo greičiu ir be oro išretinimo šlifuoti
	② sumaišytas išorinis ir vidinis oro srautas	Vidutinis šlifavimo našumas su oro išretinimo poveikiu
	③ sumaišytas išorinis ir vidinis oro srautas	Idealiai tinka luboms šlifuoti mažu šlifavimo greičiu, bet esant dideliame oro išretinimui (siurbimo jėga) ir mažam jutiminiam svoriui

Įsiurbimo galios nustatymas

Įsiurbimo galią galite nustatyti taip, kad pasiektumėte balansą tarp šlifavimo greičio ir siurbimo galios. Reguluoti galima tik tada, kai yra suaktyvintas vidinis oro srautas (padėtis ③ viršuje esančioje lentelėje).

Reguliavimo ratuku (1) priderinkite įsiurbimo galią:

- 1–5: nuo mažos iki didelės siurbimo jėgos, skirta luboms šlifuoti
- 6: didžiausia siurbimo jėga, skirta sienoms šlifuoti

Pradėkite mažą įsiurbimo galią (padėtis 1) ir ją lėtai didinkite, kol pajusite, kad susikūrė prispaudimo slėgis.

Didelę įsiurbimo galią užtikrina nevarginantį lubų ir sienų šlifavimą. Esant nustatytai per didelei įsiurbimo galiai, elektrinis įrankis gali pradėti kratytis, dėl ko pablogės įrankio veidžiojimas ant paviršiaus.

Gedimas – priežastis ir pašalinimas

Priežastis	Šalinimas
Sienų ir lubų šlifuoכלis nejuda apskritimu arba trankosi ant paviršiaus.	
Per didelę įsiurbimo galią.	Sumažinkite įsiurbimo galią arba, jei reikia, perjunkite į išorinį nusiurbimą.
Kietas glaistas arba pagrinadas.	Sumažinkite įsiurbimo galią arba, jei reikia, perjunkite į išorinį nusiurbimą. Sumažinkite sūkių skaičių.
Nušlifuojama per daug apdorojamos medžiagos.	

Priežastis	Šalinimas
Per didelis sienų ir lubų šlifuoכלio sukimosi skaičius.	Sumažinkite sūkių skaičių.
Per didelę sienų ir lubų šlifuoכלio įsiurbimo galią.	Sumažinkite įsiurbimo galią arba, jei reikia, perjunkite į išorinį nusiurbimą.
Glaisto medžiagoje yra didelė dalis papildomų medžiagų arba ji yra labai minkšta.	Įjunkite išorinį nusiurbimą, įsiurbimo galios reguliatoriaus ratuką nustatykite ties 6 pakopa, ekstremaliais atvejais sumažinkite sūkių skaičių.
Per didelis šlifavimo priemonės grūdėtumas.	Naudokite smulkaus grūdėtumo šlifavimo popieriaus lapelį.

Paviršiaus kokybė nėra optimali.

Per didelis šlifavimo priemonės grūdėtumas.	Naudokite smulkaus grūdėtumo šlifavimo popieriaus lapelį.
Nebuvo laikomasi glaisto džiuvinimo terminų.	Laikykites gamintojo pateiktų techninių instrukcijų ir rekomendacijų.
Per didelę įsiurbimo galią.	Sumažinkite įsiurbimo galią.
Glaisto medžiagoje yra didelė dalis papildomų medžiagų arba ji yra labai minkšta.	Naudokite smulkaus grūdėtumo šlifavimo popieriaus lapelį.
Ant paviršiaus buvo uždėtas veikiantis elektrinis įrankis (rievių susidarymas).	Pridėkite elektrinį įrankį prie paviršiaus ir tik tada jį įjunkite. Jei dirbate gerai prieinamoje vietoje, visada dirbkite su numamuoju šepetio segmentu.

Ant paviršiaus yra šlifavimo rievių.

Kietas šlifavimo diskas buvo įstrižai pridėtas prie paviršiaus.	Naudokite minkštus šlifavimo diskus su tarpiniu padu.
Esant labai minkštam glaistui, šlifavimo diskas yra per kietas arba per didelės šlifavimo priemonės grūdėtumas.	Naudokite minkštus šlifavimo diskus su tarpiniu padu. Pasirinkite mažesnio grūdėtumo šlifavimo priemonę.

Nepakankama nusiurbimo galia.

Per mažą siurblio nusiurbimo galią.	Padidinkite siurblio siurbimo jėgą.
Per didelis sienų ir lubų šlifuoכלio sukimosi skaičius.	Sumažinkite sūkių skaičių.
Per mažą sienų ir lubų šlifuoכלio vidinio nusiurbimo galią.	Sumažinkite įsiurbimo galią arba, jei reikia, perjunkite į išorinį nusiurbimą.
Glaisto medžiagoje yra didelė dalis papildomų medžiagų arba ji yra labai minkšta.	Įjunkite išorinį nusiurbimą, įsiurbimo galios reguliatoriaus ratuką nustatykite ties 6 pakopa, ekstremaliais atve-

Priežastis	Šalinimas
	jais sumažinkite sūkių skaičių.
Užblokuotas/užsikimšęs dulkių siurblio pagrindinis filtras.	Reguliariai valykite filtruojamąjį elementą: <ul style="list-style-type: none"> 1 galimybė: siurbimo jėgos reguliatorių nustatykite maksimaliai siurbimo galiai. Uždenkite ranka 10 sekundžių siurblio antgalio, nusiurbimo žarnos arba įsiurbimo angą, kol įsijungs automatinis valymas. 2 galimybė: filtruojamąjį elementą išvalykite mechaniniu būdu (nusiurbkite). 3 galimybė: patikrinkite, ar nėra filtruojamojo elemento pažeidimų, ar jis neužsikimšęs. Reguliariai įdėkite naują filtruojamąjį elementą.
Naudojamas neaustinės medžiagos dulkių maišelis.	Naudokite specialius dulkių surinkimo maišelius.
Užsikimšusi arba sulenkta nusiurbimo žarna.	Pašalinkite kamštį arba ištiesinkite žarną.
Pilnas dulkių siurblio dulkių surinkimo maišelis.	Ištuštinkite dulkių siurblio dulkių surinkimo maišelį.

Priežiūra ir servisas

Priežiūra ir valymas

- **Prieš atliekant bet kokius elektrinio įrankio reguliavimo ar priežiūros darbus reikia ištraukti kištuką iš elektros tinklo lizdo.**
- **Kad galėtumėte gerai ir saugiai dirbti, pasirūpinkite, kad elektrinis įrankis ir ventiliacinės angos būtų švarūs.**

Jei reikia pakeisti maitinimo laidą, dėl saugumo sumetimų tai turi būti atliekama **Bosch** įmonėje arba įgaliotose **Bosch** elektrinių įrankių remonto dirbtuvėse.

Jungiamosios žarnos keitimas (žr. H pav.)

Norėdami **nuimti** jungiamąją žarną (19), atsuktuvu atsukite žarnos spaustuvą (23) varžtą ir iškelkite žarnos spaustuvą (23) su jungiamąja žarna (19). Nuimkite žarnos spaustuvą (23). Už kito jungiamosios žarnos galo (19) ištraukite žarnos tvirtinamosios dalies (25) vidinį korpusą (24). Tvirtai laikykite vidinį korpusą (24) ir išimkite jungiamąją žarną (19) ją sukdami.

Norėdami **įdėti** naują jungiamąją žarną (19), tvirtai laikykite vidinį korpusą (24) ir sukite naują jungiamąją žarną (19) iki atramos į vidų. Kitoje jungiamosios žarnos (19) pusėje sumontuokite žarnos spaustuvą (23). Varžto galvutę nustaty-

kite taip, kad žarnos spaustuvą (23) už šlifavimo galvutės (11) apie 2 Nm sukimo momentu galėtumėte užveržti be atsuktuvo.

Klientų aptarnavimo skyrius ir konsultavimo tarnyba

Klientų aptarnavimo skyriuje gausite atsakymus į klausimus, susijusius su jūsų gaminio remontu, technine priežiūra bei atšarginėmis dalimis. Detalios brėžiniai ir informacijos apie atšargines dalis rasite interneto puslapyje:

www.bosch-pt.com

Bosch konsultavimo tarnybos specialistai mielai pakonsultuos Jus apie gaminius ir jų papildomą įrangą.

Ieškant informacijos ir užsakant atšargines dalis prašome būtinai nurodyti dešimtženklį gaminio numerį, esantį firminėje lentelėje.

Lietuva

Bosch įrankių servisas

Informacijos tarnyba: (037) 713350

Įrankių remontas: (037) 713352

Faksas: (037) 713354

El. paštas: service-pt@lv.bosch.com

Kitus techninės priežiūros skyriaus adresus rasite čia:

www.bosch-pt.com/serviceaddresses

Šalinimas

Elektrinis įrankis, papildoma įranga ir pakuotė yra pagaminti iš medžiagų, tinkančių antriniam perdirbimui, ir vėliau privalo būti atitinkamai perdirbti.



Nemeskite elektrinių įrankių į buitinių atliekų konteinerius!

Tik ES šalims:

Pagal Europos direktyvą 2012/19/ES dėl elektros ir elektroninės įrangos atliekų ir šios direktyvos perkėlimo į nacionalinę teisę aktus, naudoti nebetinkami elektriniai įrankiai turi būti surenkami atskirai ir perdirbami aplinkai nekenksmingu būdu.

Netinkamai pašalintos elektros ir elektroninės įrangos atliekos dėl galimų pavojingų medžiagų gali turėti žalingą poveikį aplinkai ir žmonių sveikatai.

مخصص للاستعمال الخارجي من خطر الصدمات الكهربائية.

◀ **إن لم يكن بالإمكان تجنب تشغيل العدة الكهربائية في الأجواء الرطبة، فاستخدم مفتاح للوقاية من التيار المتخلف.** إن استخدام مفتاح للوقاية من التيار المتخلف يقلل خطر الصدمات الكهربائية.

أمان الأشخاص

◀ **كن يقظا وانتبه إلى ما تفعله واستخدم العدة الكهربائية بتعقل.** لا تستخدم عدة كهربائية عندما تكون متعبا أو عندما تكون تحت تأثير المخدرات أو الكحول أو الأدوية. عدم الانتباه للحظة واحدة عند استخدام العدة الكهربائية قد يؤدي إلى إصابات خطيرة.

◀ **قم لارتداء تجهيزات الحماية الشخصية. وارتد دائما نظارات واقية.** يعد ارتداء تجهيزات الحماية الشخصية، كقناع الوقاية من الغبار وأحذية الأمان الواقية من الانزلاق والحدوث أو واقية الأذنين، حسب ظروف استعمال العدة الكهربائية، من خطر الإصابة بجروح.

◀ **تجنب التشغيل بشكل غير مقصود.** تأكد من كون العدة الكهربائية مطفأة قبل توصيلها بالتيار الكهربائي و/أو بالمركم، وقبل رفعها أو حملها. إن كنت تضع إصبعك على المفتاح أثناء حمل العدة الكهربائية أو إن وصلت الجهاز بالشبكة الكهربائية بينما لامفتاح على وضع التشغيل، قد يؤدي إلى وقوع الحوادث.

◀ **انزع أداة الضبط أو مفتاح الربط قبل تشغيل العدة الكهربائية.** قد تؤدي الأداة أو المفتاح المتواجد في جزء دوار من الجهاز إلى الإصابة بجروح.

◀ **تجنب أوضاع الجسم غير الطبيعية.** قف بأمان وحافظ على توازنك دائما. سيسمح لك ذلك بالتمكّن في الجهاز بشكل أفضل في المواقف الغير متوقعة.

◀ **قم بارتداء ثياب مناسبة.** لا ترتد الثياب الفضفاضة أو الحلى. احرص على إبقاء الشعر والملابس بعيدا عن الأجزاء المتحركة. قد تشابك الثياب الفضفاضة والحلى والشعر الطويل بالأجزاء المتحركة.

◀ **إن جاز تركيب تجهيزات شفط وتجميع الغبار، فتأكد من أنها موصولة وبأنه يتم استخدامها بشكل سليم.** قد يقلل استخدام تجهيزات لشفط الغبار من المخاطر الناتجة عن الغبار.

◀ **لا تستخدم العدة الكهربائية بلا مبالاة وتتجاهل قواعد الأمان الخاصة بها نتيجة لتعودك على استخدام العدة الكهربائية وكثرة استخدامها.** فقد يتسبب الاستعمال دون حرص في حدوث إصابة بالغة تحدث في أجزاء من الثانية.

حسن معاملة واستخدام العدد الكهربائية

◀ **لا تفرط بتحميل الجهاز. استخدم لتفنيذ أشغالك العدة الكهربائية المخصصة لذلك.** إنك تعمل بشكل أفضل وأكثر أماناً بواسطة العدة الكهربائية الملائمة في مجال الأداء المذكور.

◀ **لا تستخدم العدة الكهربائية إن كان مفتاح تشغيلها تالف.** العدة الكهربائية التي لم يعد من

عربي

إرشادات الأمان

الإرشادات العامة للأمان بالعدد الكهربائية

تحذير

اطلع على كافة تحذيرات الأمان والتعليمات والصور والمواصفات المرفقة بالعدة الكهربائية. عدم اتباع التعليمات الواردة أدناه قد يؤدي إلى حدوث صدمة كهربائية، إلى نشوب حريق و/أو الإصابة بجروح خطيرة.

احتفظ بجميع الملاحظات التحذيرية والتعليمات للمستقبل.

يقصد بمصطلح «العدة الكهربائية» المستخدم في الملاحظات التحذيرية، العدد الكهربائي الموصولة بالشبكة الكهربائية (بواسطة كابل الشبكة الكهربائية) وأيضا العدد الكهربائي المزودة بمركم (دون كابل الشبكة الكهربائية).

الأمان بمكان الشغل

◀ **حافظ على نظافة مكان شغلك وإضاءته بشكل جيد.** الفوضى في مكان الشغل ونطاقات العمل غير المضاءة قد تؤدي إلى وقوع الحوادث.

◀ **لا تشغل بالعدة الكهربائية في نطاق معرض لخطر الانفجار مثل الأماكن التي تتوفر فيه السوائل أو الغازات أو الأبخرة القابلة للاشتعال.** العدد الكهربائي تولد شررا قد يتطاير، فيشعل الأبخرة والأبخرة.

◀ **حافظ على بقاء الأطفال وغيرهم من الأشخاص بعيدا عندما تستعمل العدة الكهربائية.** تشتيت الانتباه قد يتسبب في فقدان السيطرة على الجهاز.

الأمان الكهربائي

◀ **يجب أن يتلائم قابس العدة الكهربائية مع المقبس.** لا يجوز تغيير القابس بأي حال من الأحوال. لا تستعمل القوابس المهائية مع العدد الكهربائية المؤرضة (ذات طرف أرضي). تخفّض القوابس التي لم يتم تغييرها والمقابس الملائمة من خطر الصدمات الكهربائية.

◀ **تجنب ملامسة جسمك للأسطح المؤرضة كالأنابيب والمبردات والمواقد أو التلّاجات.** يزداد خطر الصدمات الكهربائية عندما يكون جسمك مؤرض أو موصل بالأرضي.

◀ **أبعد العدة الكهربائية عن الأمطار أو الرطوبة.** يزداد خطر الصدمات الكهربائية إن تسرب الماء إلى داخل العدة الكهربائية.

◀ **لا تسيّ استعمال الكابل.** لا تستخدم الكابل في حمل العدة الكهربائية أو سحبها أو سحب القابس من المقبس. احرص على إبعاد الكابل عن الحرارة والزيت والحواف الحادة أو الأجزاء المتحركة. تزيد الكابلات التالفة أو المتشابكة من خطر الصدمات الكهربائية.

◀ **عند استخدام العدة الكهربائية خارج المنزل اقتصر على استخدام كابلات التمديد الصالحة للاستعمال الخارجي.** يقلل استعمال كابل تمديد

- ◀ **انتظر إلى أن تتوقف العدة الكهربائية عن الحركة قبل أن تضعها جانباً.**
- ◀ **احرص على تأمين قطعة الشغل. قطعة الشغل المثبتة بواسطة تجهيزه شد أو بواسطة الملزمة مثبتة بأمان أكبر مما لو تم الإمساك بها بواسطة يدك.**
- ◀ **أمسك العدة الكهربائية جيداً بكلتا اليدين عند العمل، واحرص على أن تكون في وضعية ثابتة.** يتم توجيه العدة الكهربائية بأمان بواسطة اليدين الائتئين.
- ◀ **قم بتوصيل العدة الكهربائية في شبكة مؤرّضة بطريقة صحيحة.** يجب أن يحتوي المقبس الكهربائي وكابل الإطالة على وصلة أرضي سليمة.

وصف المنتج والأداء

اقرأ جميع إرشادات الأمان والتعليمات. ارتكاب الأخطاء عند تطبيق إرشادات الأمان والتعليمات، قد يؤدي إلى حدوث صدمات الكهربائية أو إلى نشوب الحرائق و/أو الإصابة بجروح خطيرة.



يرجى الرجوع إلى الصور الموجودة في الجزء الأول من دليل التشغيل.

الاستعمال المخصص

العدة الكهربائية مخصصة للتجليخ الجاف للجدران الجافة المغطاة بالمعجون، والأسقف والجدران من الداخل والخارج، بالإضافة إلى إزالة الطلاء وبقياء مواد اللصق والجص السائب.

الأجزاء المصورة

يشير ترقيم الأجزاء المصورة إلى رسوم العدة الكهربائية الموجودة في صفحة الرسوم التخطيطية.

- (1) طارة ضبط قدرة الشفط
- (2) طارة ضبط عدد اللفات مسبقاً
- (3) مفتاح التشغيل والإطفاء
- (4) مقبض (سطح قبض معزول)
- (5) خرطوم الشفط^(أ)
- (6) وصلة النفخ
- (7) جزء المقبض
- (8) مشبك التأمين
- (9) ذراع الشد
- (10) ماسورة تطويل
- (11) رأس التجليخ
- (12) قفل مقطع الفرشاة
- (13) ذراع ضبط قوة الشفط
- (14) قرص التجليخ^(أ)
- (15) حشية بينية
- (16) لولب لصحن التجليخ
- (17) صحن التجليخ
- (18) مقطع الفرشاة
- (19) خرطوم التوصيل

- الممكن التحكم بها عن طريق مفتاح التشغيل والإطفاء تعتبر خطيرة ويجب أن يتم إصلاحها.
- ◀ **اسحب القابس من المقبس و/أو اخلع المركب، إذا كان قابلاً للخلع، قبل ضبط الجهاز وقبل استبدال الملحقات أو قبل تخزين الجهاز.** تمنع هذه الإجراءات وقائية تشغيل العدة الكهربائية بشكل غير مقصود.
- ◀ **احتفظ بالعدد الكهربائية التي لا يتم استخدامها بعيداً عن متناول الأطفال.** لا تسمح باستخدام العدة الكهربائية لمن لا خبرة له بها أو لمن لم يقرأ تلك التعليمات. العدد الكهربائي خطيرة إن تم استخدامها من قبل أشخاص دون خبرة.

- ◀ **اعتن بالعدة الكهربائية والملحقات بشكل جيد.** تأكد أن أجزاء الجهاز المتحركة مركبة بشكل سليم وغير مستعصية عن الحركة، وتفحص ما إن كانت هناك أجزاء مكسورة أو في حالة تؤثر على سلامة أداء العدة الكهربائية. ينبغي إصلاح هذه الأجزاء التالفة قبل إعادة تشغيل الجهاز. الكثير من الموادث مصدرها العدد الكهربائي التي تتم صيانتها بشكل رديء.

- ◀ **احرص على إبقاء عدد القطع نظيفة وحادة.** إن عدد القطع ذات حواف القطع المادة التي تم صيانتها بعناية تتكلم بشكل أقل ويمكن توجيهها بشكل أيسر.

- ◀ **استخدم العدد الكهربائي والتوايح ورش الشغل إلخ.** وفقاً لهذه التعليمات. تراعى أثناء ذلك ظروف الشغل والعمل المراد تنفيذه. استخدام العدد الكهربائي لغير الأشغال المخصصة لأجلها قد يؤدي إلى حدوث الحالات الخطيرة.

- ◀ **احرص على إبقاء المقابض وأسطح المسك جافة ونظيفة وخالية من الزيوت والشحوم.** المقابض وأسطح المسك الزلقة لا تتبع التشغيل والتحكم الأمان في العدة في المواقف غير المتوقعة.

- ◀ **الخدمة**
- ◀ **احرص على إصلاح عدتك الكهربائية فقط بواسطة العمال المتخصصين وباستعمال قطع الغيار الأصلية فقط.** يضمن ذلك المحافظة على أمان الجهاز.

إرشادات الأمان الخاصة بالمجلخة

- ◀ **استخدم العدة الكهربائية فقط للتجليخ الجاف.** يزداد خطر الصدمات الكهربائية إن تسرب الماء إلى داخل العدة الكهربائية.
- ◀ **تنبيه لخطر الحريق! تجنب تعرض القطعة التي يتم جليها والمجلخة للسخونة المفرطة.** قم دائماً بتفريغ وعاء البخار قبل فترات الراحة أثناء العمل. قد يتفرق غبار التجليخ الموجود بكيس الغبار، والفلتر الدقيق، وكيس النفايات الورقية (أو في كيس الفلتر أو في فلتر المكنتسة) من جراء الاستخدام غير المناسب. قد يتولد خطر بالغ عندما يكون غبار التجليخ ممزوجاً ببقايا طلاء أو بولي يوريثان أو مواد كيميائية أخرى وكذلك عندما تكون القطعة التي يجري عليها العمل ساخنة بعد فترة عمل طويلة.

اضغط على قرص التجليل (14) بإحكام من الجانب السفلي للحشية البيئية (15).
لضمان الشفط المثالي للغبار احرص على مراعاة تطابق الثقوب في قرص التجليل (14) مع الثقوب في الحشية البيئية (15) والتجاويف في صحن التجليل (17).

إرشاد: في حالة استخدام صحن تجليل متوسط الصلابة (توابع) لا يلزم وجود حشية بيئية (15) حيث يتم تثبيت قرص التجليل (14) على صحن التجليل (17) مباشرة. بغض النظر عن ذلك يتم التغيير كما هو مشروع هنا.

اختيار صحن الجلج

طقم صحن التجليل الناعم ^{A)} (2 608 000 766)	صحن التجليل متوسط الصلابة (2 608 000 764)
- للاستخدام الشامل على الأسطح المستوية والمنحنية يتكون الطقم من صحن تجليل ناعم وحشية بيئية (2 608 000 765). لا يجوز استخدام صحن التجليل إلا مع الحشية البيئية.	- قدرة إزالة عالية، مثالية للصلب وإزالة الطلاءات القديمة للجران للاستخدام على الأسطح المستوية
- يسهل الدعم المثالي للشفط العمل باستخدام شاقطة الغبار.	

(A) مجموعة التجهيزات القياسية الموردة

تغيير الحشية البيئية (انظر الصورة A)

عند استخدام صحن التجليل الناعم (مجموعة التجهيزات القياسية الموردة) يجب دائماً استخدام الحشية البيئية (15).
لخلع الحشية البيئية (15)، ارفعها من الجانب واسحبها من صحن التجليل (17).
قبل تركيب الحشية البيئية الجديدة، قم بإزالة الاتساخات والغبار من صحن التجليل (17) باستخدام فرشاة مثلاً.

تتكون الطبقة السطحية لصحن التجليل (17) من نسج فيلكرو اللاصق، حتى يمكنك تثبيت الحشية البيئية بسهولة وسرعة.

اضغط على الحشية البيئية (15) بإحكام من الجانب السفلي لصحن التجليل (17).
لضمان الشفط المثالي للغبار احرص على مراعاة تطابق ثقوب الحشية البيئية (15) مع تجاويف صحن التجليل (17).

تغيير صحن التجليل (انظر الصورة B)

إرشاد: احرص على تغيير صحن التجليل التالف (17) على الفور.

اخلع قرص التجليل (14) والحشية البيئية (15). قم بإدارة البرغي (16) لخلعه تماماً، واخلع صحن التجليل (17). قم بتركيب صحن التجليل الجديد (17) وأحكام ربط اللولب مرة أخرى.

(20) حامل صحن التجليل

(21) لولب لامركزي

(22) مشبك الخرطوم/الكابل^{a)}

(23) مشبك الخرطوم

(24) العلبة الداخلية

(25) وسيلة تثبيت الخرطوم

^{a)} لا يتضمن إطار التوريد الاعتيادي التوابع المصورة أو المشروحة. تجد التوابع الكاملة في برنامجنا للتوابع.

البيانات الفنية

المجلة الجافة		GTR 550	GTR 55-225
رقم الصنف		3 601 GD4 0..	
ضبط عدد اللفات مسبقاً		●	
المثبت الإلكتروني		●	
البدء بإدارة هادئة		●	
قدرة الدخل الاسمية	واط	550	
عدد اللفات اللاحملي n ₀	دقيقة ⁻¹	340-910	
قطر صحن التجليل	مم	215	
قطر قرص التجليل	مم	225	
قطر شاقطة الغبار	مم	45/35	
طول النسخة القصيرة (دون أنبوب تطويل)	م	1,1	
طول النسخة القياسية (مع أنبوب تطويل واحد) ^{A)}	م	1,7	
طول النسخة الطويلة (مع أنبوبي تطويل)	م	2,3	
الوزن حسب EPTA-Procedure 01:2014			
- النسخة القصيرة	كجم	4,1	
- النسخة القياسية	كجم	4,8	
فئة الحماية		I/⊕	

(A) مجموعة التجهيزات القياسية الموردة

تسري البيانات على جهد اسمي [U] يبلغ 230 فولت. قد تختلف تلك البيانات حسب اختلاف الجهد والطرزات الخاصة بكل دولة.

التركيب

◀ اسحب القابس من مقبس الشبكة الكهربائية قبل إجراء أي عمل على العدة الكهربائية.

تغيير قرص التجليل (انظر الصورة A)

لخلع قرص التجليل (14)، ارفعه من الجانب واسحب من الحشية البيئية (15).

قبل تركيب قرص التجليل الجديد، قم بإزالة الاتساخات والغبار من الحشية البيئية (15)، باستخدام فرشاة مثلاً.

تتكون الطبقة السطحية للحشية البيئية (15) من نسج فيلكرو اللاصق، حتى يمكنك تثبيت ألواح الجلج عن طريق الالتصاق بسهولة وسرعة.

يجب أن تصلح شافطة الغبار الخوائية للاستعمال مع مادة الشغل المرغوب معالجتها.

استخدم شافطة غبار خوائية خاصة عند شفط الأغبرة المضرة بالصحة أو المسببة للسرطان أو الشديدة الجفاف.

بالنسبة للأسطح الكبيرة استخدم الشافطة GAS 35 L/M AFC أو GAS 55 L/M AFC. حيث تضمن قدرة الشفط المستمرة اللازمة.

امسك بالعدة الكهربائية بحيث يدل خرطوم الشفط نمو الأسفل عند إجراء الأعمال على السطوح العمودية.

تركيب/ فك مشبك الخرطوم/ الكابل (انظر الصورة E)

أدر مشبك الخرطوم/الكابل (22) فوق خرطوم الشفط (5). أدخل الكابل الكهربائي في تجويف الكابل بمشبك الخرطوم/الكابل.
للفك اخلع مشبك الخرطوم/الكابل (22) من خرطوم الشفط (5) واسحب الكابل الكهربائي من مشبك الخرطوم/الكابل.

التشغيل

بدء التشغيل

◀ يراعى جهد الشبكة الكهربائية! يجب أن يتطابق جهد منبع التيار مع البيانات المذكورة على لوحة صنع العدة الكهربائية. يمكن أن يتم تشغيل العدد الكهربائية المميزة بعلامة 230 فلت مقبس 220 فلت أيضا.

ضبط عدد الدوران مسبقا

يمكنك ضبط عدد اللفات المطلوب مسبقا بواسطة طارة ضبط عدد اللفات مسبقا (2) حتى أثناء التشغيل. يعني العدد المرتفع عدد لفات مرتفع، والعدد المنخفض عدد لفات منخفض.
يُحافظ المثبت الإلكتروني على شبه ثبات عدد الدوران عند التشغيل دون حمل والتشغيل مع حمل ويؤمن بذلك قدرة عمل منتظمة.

إن البدء بإدارة هادئة الكترونيا يعد عزم الدوران عند التشغيل ويزيد من مدة صلاحية المحرك.

التشغيل والإطفاء

◀ تأكد أنه بإمكانك الضغط على زر التشغيل/الإيقاف دون ترك المقبض اليدوي.

لغرض تشغيل العدة الكهربائية، قم بتحريك مفتاح التشغيل/الإيقاف (3) إلى الأمام، إلى أن تظهر "I" بالمفتاح.

لغرض إطفاء العدة الكهربائية قم بتحريك مفتاح التشغيل/الإطفاء (3) إلى الخلف، إلى أن يظهر "O" بالمفتاح.

إرشاد: يجب مراعاة تثبيت أسنان الساحب في تجاوز صحن التجليل عند تركيبه.

إرشاد: يجب أن يتم تغيير حامل صحن التجليل التالف بمعرفة مركز خدمة عملاء معتمد تابع لعدد Bosch الكهربائية فقط.

تركيب/خلع ماسورة التطويل (انظر الصور C-D)

لا تقم بتركيب ماسورة التطويل (10) إلا عند الحاجة: عند العمل دون ماسورة التطويل يقل الجهد المطلوب المبذول في عملية التجليل بشكل واضح. **إرشاد:** يجوز بحد أقصى تركيب ماسورتي تطويل.

فك الربط بين رأس التجليل/جزء المقبض/ماسورة التطويل (انظر الصورة C):

- 1 - افتح ذراع الشد (9).
- 2 - افتح مشبك التأمين (8).
- 3 - قم بفك الأجزاء المرتبطة من بعضها.

الربط بين رأس التجليل/جزء المقبض/ماسورة التطويل (انظر الصورة D):

4 - أدخل رأس التجليل (11) أو جزء المقبض (7) أو ماسورة التطويل (10) في بعضها حسب الربط المرغوب.

- 5 - أغلق مشبك التأمين (8).
- 6 - اضغط على ذراع الشد (9) إلى أن يتخذ زاوية قائمة مع رأس التجليل (11) أو جزء المقبض (7) أو ماسورة التطويل (10).
- 7 - اربط اللولب اللامركزي (21) بإحكام.
- 8 - أغلق ذراع الشد (9).

تأكد دائما أن جميع أجزاء التوصيل مثبتة بمشابهك التأمين (8) وأذرع الشد (9) ومربوطة بشكل محكم.

شفط الغبار/النيشارة

الغبار المنبعث من الخامات قد يضر بالصحة. إن ملامسة أو استنشاق غبار قد يؤدي إلى أعراض حساسية و/أو إلى أمراض الجهاز التنفسي لدى المستخدم أو لدى الأشخاص الموجودين على مقربة من المكان.

بعض أنواع الغبار تصنف على أنها من مسببات السرطان.

- استخدم شافطة غبار ملائمة للخامة قدر الإمكان.
- حافظ على تهوية مكان الشغل بشكل جيد.
- احرص دائما على ارتداء قناع واقى للتنفس من فئة المرشح P2.

الشفط الخارجي

قم بتركيب خرطوم الشفط (5) في وصلة النفخ (6) بجزء المقبض (7).

قم بتوصيل خرطوم الشفط (5) بشافطة الغبار (توابع).

نظرة عامة على الاستخدام



المعجون/ صلابة الجبس	جدار/ سقف	تدفق الهواء الداخلي/ الخارجي	قدرة الشفط	مستوى عدد اللفات	الحبيبات قرص التجليخ
طرية للغاية/طرية	الجدار/السقف	①	6	4-2	بدءًا من P180
صلابة متوسطة	جدار	①	6	6-4	بدءًا من P120
	السقف	③	5-1 (مثالي: 3)		
صلب للغاية	الجدار/السقف	① في حالة عدم استواء السطح	6	6-4	بدءًا من P100
		③ في حالة استواء السطح	3-1		

- لغرض التركيب قم بتعليق مقطع الفرشاة (18) على الجانب المقابل للقفل (12) وحركه باتجاه رأس التجليخ (11) إلى أن يثبت.

ضبط تدفق الهواء الداخلي/الخارجي

تبعًا لارتفاع ضغط التفريغ يمكن تقليل الإحساس بوزن العدة.

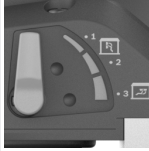
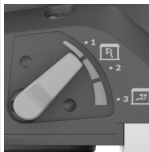
يمكنك التحويل بين أنواع تدفق الهواء المختلفة تبعًا لغرض الاستخدام. أدر ذراع ضبط قوة الشفط (13) إلى أحد الأوضاع الثلاثة.

وضع المفتاح	نوع تدفق الهواء	الاستخدام
	① تدفق هواء خارجي	مثالي لتجليخ الجدران بسرعة تجليخ كبيرة ودون ضغط تفريغ
	② تدفق هواء خارجي وداخلي مخلوط	قدرة تجليخ متوسطة مع تأثير ضغط تفريغ
	③ تدفق هواء خارجي وداخلي مخلوط	مثالي لتجليخ الأسقف بسرعة تجليخ منخفضة مع ضغط تفريغ كبير (قوة شفط) لإحساس منخفض بالوزن

ضبط قدرة الشفط

يمكنك ضبط قدرة الشفط بحيث يتم الحفاظ على التوازن المثالي بين سرعة التجليخ وقدرة الشفط.

إرشادات العمل

◀ اسحب القابض من مقبس الشبكة الكهربائية قبل إجراء أي عمل على العدة الكهربائية.

◀ انتظر إلى أن تتوقف العدة الكهربائية عن الحركة قبل أن تضعها جانبًا.

◀ لا تقم بتخزين العدة الكهربائية على جانبها. فقد يتغير شكل صحن التجليخ بشكل دائم.

◀ العدة الكهربائية غير مناسبة للتشغيل من قاعدة ثابتة. فلا يجوز على سبيل المثال الشد بملزمة أو التثبيت على طاولة عمل.

تجليخ السطوح

شغل العدة الكهربائية وركزها بكامل سطح التجليخ على السطح المرغوب معالجته وحركها بضغط معتدل عبر قطعة الشغل.

تحدد قدرة الإزالة وشكل التجليخ بشكل كبير عبر اختيار قرص التجليخ ومستوى عدد اللفات التي تم ضبطها مسبقًا وضغط الكبس.

فقط أوراق الصنفرة السليمة هي التي تؤدي إلى أداء تجليخ جيد وإلى صيانة العدة الكهربائية.

راع المحافظة على ضغط تلامس منتظم لزيادة فترة صلاحية ورق الصنفرة.

لا يؤدي زيادة الضغط على الجهاز إلى أداء تجليخ أعلى بل إلى استهلاك أشد للعدة الكهربائية ولورق الصنفرة.

لا تستخدم ورقة صنفرة سبق وتم استعمالها لمعالجة المعادن لمعالجة المواد الأخرى بعد ذلك.

اقتصر على استخدام توابع التجليخ الأصلي Bosch.

التجليخ بالقرب من الحواف (انظر الصور F-G)

يمكنك من خلال مقطع الفرشاة قابلة للخلع لتقليل المسافة الجانبية بين الجدار/السقف وصحن التجليخ.

- احتفظ بقفل (12) مقطع الفرشاة (18) مضغوطًا. - حرك مقطع الفرشاة (18) إلى الأمام، واخضعه.

العلاج	السبب
في حالة العمل على سطح احرص دائمًا على العمل مع قطاع الفرشاة القابل للخلع.	
توجد جزوز تجليخ على السطح.	
استخدم صحن تجليخ طري مع خشية بنية.	تم وضع صحن التجليخ الصلب بشكل مائل على السطح.
استخدم صحن تجليخ طري مع خشية بنية. اختر مادة تجليخ بمبيبات أنعم.	في حالة خامة المعجون الطرية للغاية يكون صحن التجليخ أكثر صلابة من اللازم أو تكون حبيبات مادة التجليخ خشنة أكثر من اللازم.
تأثير الشفط غير كاف.	
قم بزيادة قوة الشفط بالشفافة.	قدرة شفط الشفافة منخفضة للغاية.
قم بتقليل عدد اللفات.	عدد لفات المجلخة الجافة مرتفع للغاية.
قم بتقليل قدرة الشفط أو قم بالتحويل إلى الشفط الخارجي.	الشفط الداخلي بالمجلخة الجافة منخفض للغاية.
قم بتشغيل الشفط الخارجي، واضبط طارة ضبط قدرة الشفط على الدرجة 6، و قم بخفض عدد اللفات في الحالات المبالغ فيها.	خامة المعجون تمتوي على نسبة عالية من مادة المشو أو طرية جدًا.
قم بتنظيف عنصر الفلتر بانتظام: - الإمكانية 1: قم بضبط وظيفة التحكم في قوة الشفط على قدرة الشفط القصوي. أغلق فتحة الفوهة أو فتحة خرطوم الشفط أو فتحة الشفط بالشفافة براحة يدك لمدة 10 ثوان إلى أن يتم تشغيل التنظيف الأوتوماتيكي. - الإمكانية 2: قم بتنظيف عنصر الفلتر ميكانيكيًا (الشفط). - الإمكانية 3: افحص عنصر الفلتر من حيث وجود أضرار أو انسداد. قم بتركيب عنصر فلتر جديد بانتظام.	هناك عائق بالفلتر الرئيسي لشفافة الغبار/ الفلتر مسدود.
استخدم كيس غبار من الأكياس التي يتم التخلص منها بعد الاستخدام.	يتم استخدام كيس غبار من الصوف.
قم بإزالة الانسداد أو فرد الثنية.	خرطوم الشفط مسدود أو متني.

يمكن أن يتم التحكم عند تفعيل دفق الهواء الداخلي (الوضع ③ في الجدول أعلاه).

قم بمواءمة قدرة الشفط باستخدام طارة الضبط (1):
- 5-1: قوة شفط منخفضة إلى متوسطة مناسبة لتجليخ الأسقف

- 6: أقصى قوة شفط، مناسبة لتجليخ الجدران
ابدأ بقدرة شفط منخفضة (الوضع 1) و قم بزيادة القدرة ببطء، إلى أن يظهر ضغط كيس محسوس. تتبع قدرة الشفط المرتفعة تجليخ الأسقف والجدران دون عناء. ضبط قدرة شفط مرتفعة للغاية قد يتسبب في اهتزاز العدة الكهربائية وتدهور سلوك التوجيه.

الأخطاء - الأسباب والعلاج

العلاج	السبب
المجلخة الجافة تدور بشكل غير منتظم أو ترتج على السطح.	
قم بتقليل قدرة الشفط أو قم بالتحويل عند اللزوم إلى الشفط الخارجي.	تأثير الشفط قوي للغاية.
قم بتقليل قدرة الشفط أو قم بالتحويل عند اللزوم إلى الشفط الخارجي.	خامة المعجون أو الأرضيات صلبة.
قم بتقليل عدد اللفات.	
الطبقة المزالة من الخامة المراد معالجتها كبيرة للغاية.	
قم بتقليل عدد اللفات.	عدد لفات المجلخة الجافة مرتفع للغاية.
قم بتقليل تأثير الشفط أو قم بالتحويل إلى الشفط الخارجي.	تأثير الشفط بالمجلخة الجافة قوي للغاية.
قم بتشغيل الشفط الخارجي، واضبط طارة ضبط قدرة الشفط على الدرجة 6، و قم بخفض عدد اللفات في الحالات المبالغ فيها.	خامة المعجون تمتوي على نسبة عالية من مادة المشو أو طرية جدًا.
استخدم قرص جلع بحبيبات ناعمة.	حبيبات مادة الجلع خشنة للغاية.
جودة السطح ليست مثالية.	
استخدم قرص جلع بحبيبات ناعمة.	حبيبات مادة الجلع خشنة للغاية.
قم بمراجعة النشرات الفنية والتوصيات الخاصة بالجهة الصانعة.	لم يتم الالتزام بفترات جفاف خامة المعجون.
قم بتقليل قدرة الشفط.	تأثير الشفط قوي للغاية.
استخدم قرص جلع بحبيبات ناعمة.	خامة المعجون تمتوي على نسبة عالية من مادة المشو أو طرية جدًا.
ضع العدة الكهربائية على السطح أولاً، ثم قم بتشغيلها.	تم وضع العدة الكهربائية المشغلة على السطح (تشكل جزوز).

لا ترمم العدد الكهربائية ضمن النفايات المنزلية.



السبب	العلاج
وعاء الغبار بالشفافة ممتلئ.	قم بتفريغ وعاء الغبار الخاص بالشفافة.

الصيانة والخدمة

الصيانة والتنظيف

◀ اسحب القابس من مقبس الشبكة الكهربائية قبل إجراء أي عمل على العدة الكهربائية.

◀ للعمل بشكل جيد وأمن حافظ دائماً على نظافة العدة الكهربائية وفتحات التهوية .

إذا تطلب الأمر استبدال خط الإمداد، فينبغي أن يتم ذلك من قبل شركة Bosch أو من قبل مركز خدمة الزبائن المعتمد لشركة Bosch للعدد الكهربائية، لتجنب التعرض للمخاطر.

تغيير خرطوم التوصيل (انظر الصورة H)

لغرض خلع خرطوم التوصيل (19) قم بحل لولب مشبك الخرطوم (23) باستخدام مفك، وارفع مشبك الخرطوم (23). من الطرف الآخر لخرطوم التوصيل (19) اخلع المشبك (19) اخلع العلبة الداخلية (24) لوسيلة تثبيت الخرطوم (25). أمسك العلبة الداخلية (24) وأدر خرطوم التوصيل (19) لخلعه.

لغرض تركيب خرطوم توصيل جديد (19) أمسك العلبة الداخلية (24) وأدر خرطوم التوصيل الجديد (19) حتى النهاية لتثبيته. قم بتركيب مشبك الخرطوم (23) على الجانب الآخر لخرطوم التوصيل (19). اضبط موضع رأس اللولب بحيث يمكن ربط مشبك الخرطوم (23) دون عناء باستخدام مفك برأس التلميح (11) بعزم ربط يبلغ نحو 2 نيوتن متر.

خدمة العملاء واستشارات الاستخدام

يجيب مركز خدمة العملاء على الأسئلة المتعلقة بإصلاح المنتج وصيانته، بالإضافة لقطع الغيار. تجد الرسوم التفصيلية والمعلومات الخاصة بقطع الغيار في الموقع: www.bosch-pt.com يسر فريق Bosch لاستشارات الاستخدام مساعدتك إذا كان لديك أي استفسارات بخصوص منتجاتنا وملحقاتها.

يلزم ذكر رقم الصنف ذو الخانات العشر وفقاً للوحة صنع المنتج عند إرسال أية استفسارات أو طلبات قطع غيار.

المغرب

Robert Bosch Morocco SARL

53، شارع الملازم محمد مرود

20300 الدار البيضاء

الهاتف: +212 5 29 31 43 27

البريد الإلكتروني: sav.outillage@ma.bosch.com

تجد المزيد من عناوين الخدمة تحت:

www.bosch-pt.com/serviceaddresses

التخلص من العدة الكهربائية

ينبغي تسليم العدد الكهربائية والتوابع والعبوة إلى مركز معالجة النفايات بطريقة محافظة على البيئة.

مناسب برای محیط باز، خطر برق گرفتگی را کم می کنند.

◀ در صورت لزوم کار با ابزار برقی در محیط و اماکن مرطوب، باید از یک کلید حفاظتی جریان خطا و نشستی زمین (کلید قطع کننده اتصال با زمین) استفاده کنید. استفاده از کلید حفاظتی جریان خطا و نشستی زمین خطر برق گرفتگی را کاهش می دهد.

رعایت ایمنی اشخاص

◀ حواس خود را خوب جمع کنید، به کار خود دقت کنید و با فکر و هوشیاری کامل با ابزار برقی کار کنید. در صورت خستگی و یا در صورتی که مواد مخدر، الکل و دارو استفاده کرده‌اید، با ابزار برقی کار نکنید. یک لحظه بی توجهی هنگام کار با ابزار برقی، میتواند جراثم های شدیدی به همراه داشته باشد.

◀ از تجهیزات ایمنی شخصی استفاده کنید. همواره از عینک ایمنی استفاده نمایید.

استفاده از تجهیزات ایمنی مانند ماسک ضد گرد و غبار، کفشهای ایمنی ضد لغزش، کلاه ایمنی و گوشی محافظ متناسب با نوع کار با ابزار برقی، خطر مجروح شدن را کاهش میدهد.

◀ مواظب باشید که ابزار برقی بطور ناخواسته بکار نیفتد. قبل از وارد کردن دوشاخه دستگاه در پریز برق، اتصال آن به باتری، برداشتن آن و یا حمل دستگاه، باید دقت کنید که ابزار برقی خاموش باشد. در صورتی که هنگام حمل دستگاه انگشت شما روی دکمه قطع و وصل باشد و یا دستگاه را در حالت روشن به برق بزنید، ممکن است سوانح کاری پیش آید.

◀ قبل از روشن کردن ابزار برقی، همه ابزارهای تنظیم کننده و آپارها را از روی دستگاه بردارید. ابزار و آپارهایی که روی بخش های چرخنده دستگاه قرار دارند، میتوانند باعث ایجاد جراثم شوند.

◀ وضعیت بدن شما باید در حالت عادی قرار داشته باشد. برای کار جای مطمئنی برای خود انتخاب کرده و تعادل خود را همواره حفظ کنید. به این ترتیب میتوانید ابزار برقی را در وضعیتهای غیر منتظره بهتر تحت کنترل داشته باشید.

◀ لباس مناسب بپوشید. از پوشیدن لباسهای گشاد و حمل زینت آلات خودداری کنید. موها و لباس خود را از بخشهای در حال چرخش دستگاه دور نگه دارید. لباسهای گشاد، موی بلند و زینت آلات ممکن است در قسمتهای در حال چرخش دستگاه گیر کنند.

◀ در صورتی که تجهیزاتی برای اتصال وسائل مکش گرد و غبار و یا وسیله جمع کننده گرد و غبار ارائه شده است، باید مطمئن شوید که این وسائل درست نصب و استفاده می شوند. استفاده از وسائل مکش گرد و غبار مصونیت شما را در برابر گرد و غبار زیاده تر میکند.

◀ آشنایی با ابزار به دلیل کار کردن زیاد با آن نباید باعث سهل انگاری شما و نادیده گرفتن اصول ایمنی شود. بی دقتی ممکن است باعث بروز جراحاتی در عرض کسری از ثانیه شود.

فارسی

دستورات ایمنی

نکات ایمنی عمومی برای ابزارهای برقی

⚠ هشدار کلیه هشدارها، دستورالعملها، تصاویر و

مشخصات ارائه شده به همراه ابزار برقی را مطالعه کنید. اشتباهات ناشی از عدم رعایت این دستورات ایمنی ممکن است باعث برق گرفتگی، سوختگی و یا سایر جراثم های شدید شود.

کلیه هشدارهای ایمنی و راهنماییها را برای آینده خوب نگهداری کنید.

عبارت «ابزار برقی» در هشدارها به ابزارهایی که به پریز برق متصل میشوند (با سیم برق) و یا ابزارهای برقی باتری دار (بدون سیم برق) اشاره دارد.

ایمنی محل کار

◀ محیط کار را تمیز و روشن نگه دارید. محیطهای در هم ریخته یا تاریک احتمال بروز حادثه را افزایش میدهند.

◀ ابزار برقی را در محیطهایی که خطر انفجار وجود دارد و حاوی مایعات، گازها و بخارهای متحرکه هستند، به کار نگیرید. ابزارهای برقی چرخههایی ایجاد میکنند که میتوانند باعث آتش گرفتن گرد و غبارهای موجود در هوا شوند.

◀ هنگام کار با ابزار برقی، کودکان و سایر افراد را از دستگاه دور نگه دارید. در صورتیکه حواس شما پرت شود، ممکن است کنترل دستگاه از دست شما خارج شود.

ایمنی الکتریکی

◀ دوشاخه ابزار برقی باید با پریز برق تناسب داشته باشد. هیچگونه تغییری در دوشاخه ایجاد نکنید. مبدل دوشاخه نباید همراه با ابزار برقی دارای اتصال زمین استفاده شود. دوشاخههای اصل و تغییر داده نشده و پریزهای مناسب، خطر برق گرفتگی را کاهش میدهند.

◀ از تماس بدنی با قطعات متصل به سیم اتصال زمین مانند لوله، شوفاژ، اجاق برقی و یخچال خودداری کنید. در صورت تماس بدنی با سطوح و قطعات دارای اتصال به زمین و همچنین تماس شما با زمین، خطر برق گرفتگی افزایش می یابد.

◀ ابزارهای برقی را در معرض باران و رطوبت قرار ندهید. نفوذ آب به ابزار برقی، خطر شوک الکتریکی را افزایش میدهد.

◀ از سیم دستگاه برای مقاصد دیگر استفاده نکنید. هرگز برای حمل ابزار برقی، کشیدن آن یا خارج کردن دوشاخه از سیم دستگاه استفاده نکنید. کابل دستگاه را از حرارت، روغن، لیبهای تیز یا قطعات متحرک دور نگه دارید. کابلهای آسیب دیده و یا گره خورده خطر شوک الکتریکی را افزایش میدهند.

◀ هنگام استفاده از ابزار برقی در محیطهای باز، تنها از کابل رابطی استفاده کنید که برای محیط باز نیز مناسب باشد. کابل های رابط

تراشه و گرد و غبار ناشی از سایش در شرایط نامناسب در کیسه جمع آوری تراشه و گرد و غبار، میکرو فیلتر، کیسه کاغذی (یا در کیسه فیلتر یا فیلتر مکنده) به خودی خود آتش بگیرند. بخصوص وقتی که گرد و غبار ناشی از سایش، با بقایای رنگ، پلی اتان یا سایر مواد شیمیایی مخلوط شود و قطعه کار پس از کار طولانی داغ شده باشد، خطرناک است.

◀ قبل از کنار گذاشتن ابزار برقی صبر کنید تا دستگاه بطور کامل از کار و حرکت بایستد.

◀ قطعه کار را محکم کنید. در صورتیکه قطعه کار به وسیله تجهیزات نگهدارنده و یا بوسیله گیره محکم شده باشد، قطعه کار مطمئن تر نگه داشته میشود، تا اینکه بوسیله دست نگهداشته شود.

◀ ابزار برقی را هنگام کار با دو دست محکم بگیرید و وضعیت خود را ثابت و مطمئن کنید. ابزار برقی با دو دست مطمئن تر هدایت می شود.

◀ ابزار برقی را مطابق مقررات به منبع جریان برق اِرت دار متصل کنید. پریز و کابل رابط باید دارای هادی حفاظتی فعال باشند.

توضیحات محصول و کارکرد

همه دستورات ایمنی و راهنماییها را بخوانید. اشتباهات ناشی از عدم رعایت این دستورات ایمنی ممکن است باعث فرگرفتگی، سوختگی و یا سایر جراحات های شدید شود.



به تصویرهای واقع در بخشهای اول دفترچه راهنما توجه کنید.

موارد استفاده از دستگاه

این ابزار برقی برای سنباده زنی خشک دیوارهای خشک بتونه شده، سقف ها و دیوارها در ناحیه داخلی و بیرونی و همچنین برای جدا کردن رنگ، باقیمانده چسب و گچ شل در نظر گرفته شده است.

تصاویر اجزاء دستگاه

شماره های اجزاء دستگاه که در تصویر مشاهده میشود، مربوط به شرح ابزار برقی می باشد که تصویر آن در این دفترچه آمده است.

(1) چرخک تنظیم توان مکش

(2) چرخک تنظیم انتخاب سرعت

(3) کلید روشن/خاموش

(4) دسته (دارای روکش عایق)

(5) شیلنگ مکش^a

(6) محافظ خروجی هوا

(7) قسمت دسته

(8) قلاب های ایمنی

(9) اهرم قفل کن

(10) لوله رابط

(11) سر سنباده

(12) قفل بخش برس دار

استفاده صحیح از ابزار برقی و مراقبت از آن

◀ از وارد کردن فشار زیاد روی دستگاه خودداری کنید. برای هر کاری، از ابزار برقی مناسب با آن استفاده کنید. بکار گرفتن ابزار برقی مناسب باعث میشود که بتوانید از توان دستگاه بهتر و با اطمینان بیشتر استفاده کنید.

◀ در صورت ایراد در کلید قطع و وصل ابزار برقی، از دستگاه استفاده نکنید. ابزار برقی که نمی توان آنها را قطع و وصل کرد، خطرناک بوده و باید تعمیر شوند.

◀ قبل از تنظیم ابزار برقی، تعویض متعلقات و یا کنار گذاشتن آن، دوشاخه را از برق بکشید و یا باتری آنرا خارج کنید. رعایت این اقدامات پیشگیری ایمنی از راه افتادن ناخواسته ابزار برقی جلوگیری می کند.

◀ ابزار برقی را در صورت عدم استفاده، از دسترس کودکان دور نگه دارید و اجازه ندهید که افراد ناوارد و یا اشخاصی که این دفترچه راهنما را نخواندهاند، با این دستگاه کار کنند. قرار گرفتن ابزار برقی در دست افراد ناوارد و بی تجربه خطرناک است.

◀ از ابزار برقی و متعلقات خوب مراقبت کنید.

مواظب باشید که قسمت های متحرک دستگاه خوب کار کرده و گیر نکنند. همچنین دقت کنید که قطعات ابزار برقی شکسته و یا آسیب دیده نباشند. قطعات آسیب دیده را قبل از شروع به کار تعمیر کنید. علت بسیاری از سوانح کاری، عدم مراقبت کامل از ابزارهای برقی می باشد.

◀ ابزار برش را تیز و تمیز نگه دارید. ابزار برشی که خوب مراقبت شده و از لبه های تیز برخوردار است، کمتر در قطعه کار گیر کرده و بهتر قابل هدایت است.

◀ ابزار برقی، متعلقات، متهای دستگاه و غیره را مطابق دستورات این جزوه راهنما به کار بگیرید و به شرایط کاری و نوع کار نیز توجه داشته باشید. استفاده از ابزار برقی برای عملیاتی به جز مقاصد در نظر گرفته شده، میتواند به بروز شرایط خطرناک منجر شود.

◀ دستها و سطوح عایق را همواره خشک، تمیز و عاری از روغن و گریس نگه دارید. دسته های لغزنده مانع ایمنی و کنترل در کار در شرایط غیر منتظره هستند.

سرویس

◀ برای تعمیر ابزار برقی فقط به متخصصین حرفهای رجوع کنید و از قطعات یدکی اصل استفاده نمایید. این باعث خواهد شد که ایمنی دستگاه شما تضمین گردد.

دستورات ایمنی برای دستگاه ساب

◀ از ابزار برقی تنها برای ساب خشک استفاده کنید. نفوذ آب به ابزار الکتریکی، خطر شوک الکتریکی را افزایش میدهد.

◀ توجه، خطر آتش سوزی! از داغ شدن بیش از اندازه قطعه کار و دستگاه ساب جلوگیری کنید. قبل از انجام استراحت کاری، محافظه گرد و غبار را همیشه خالی کنید. ممکن است

نحوه تعویض کاغذ سنباده (رجوع کنید به تصویر A)

برای برداشتن کاغذ سنباده (14)، آن را از کنار بلند کنید و از روی صفحه میانی (15) جدا نمایید. قبل از قرار دادن یک کاغذ سنباده جدید، آلودگی و گرد و غبار را از صفحه میانی (15) بزدایید، برای مثال توسط یک برس.

سطح صفحه میانی (15) مجهز به یک بافت چسبنده است که می توان به کمک آن کاغذ سنباده ها را سریع و آسان متصل کرد.

کاغذ سنباده (14) را محکم روی قسمت زیرین صفحه میانی (15) فشار دهید.

برای تضمین عملکرد مطلوب مکنده گرد و غبار، دقت کنید که حفره های واقع بر کاغذ سنباده (14) با حفره های روی صفحه میانی (15) و سوراخ های کفی سنباده (17) منطبق باشند.

نکته: هنگام استفاده از کفی سنباده نیمه زیر (متعلقات)، به صفحه میانی (15) هیچ نیازی نیست، کاغذ سنباده (14) مستقیماً روی کفی سنباده (17) نصب می شود. جدا از این، فرایند تعویض طبق آنچه اینجا توضیح داده شده، انجام می شود.

نحوه انتخاب صفحه سنباده

<p>– جهت استفاده عمومی روی سطوح صاف و منحنی</p> <p>– این ست شامل کفی سنباده نرم و صفحه میانی است (2 608 000 765). کفی سنباده را فقط باید با صفحه میانی مورد استفاده قرار داد.</p>	<p>ست کفی سنباده نرم^{A)} (2 608 000 766)</p>
<p>– میزان لایه برداری بالا، مناسب برای گچ سخت و جدا کردن رنگ کهنه دیوارها</p> <p>– برای استفاده روی سطوح صاف</p> <p>– پشتیبانی مکش مطلوب، کار را هنگام استفاده از جارو برقی آسان تر می کند.</p>	<p>کفی سنباده نیمه زیر (2 608 000 764)</p>

(A) ارسال استاندارد

نحوه تعویض صفحه میانی (رجوع کنید به تصویر A)

هنگام استفاده از کفی سنباده (محدوده استاندارد تحویل) باید همیشه از یک صفحه میانی (15) استفاده گردد.

برای برداشتن صفحه میانی (15)، آن را از کنار بلند کنید و از روی کفی سنباده (17) جدا نمایید. قبل از قرار دادن یک صفحه میانی جدید، آلودگی و گرد و غبار را از کفی سنباده (17) بزدایید، برای مثال توسط یک برس.

سطح کفی سنباده (17) مجهز به یک بافت چسبنده است، که می توان با آن صفحه میانی را سریع و آسان متصل کرد.

- (13) اهرم تنظیم نیروی مکش
- (14) کاغذ سنباده^{a)}
- (15) صفحه میانی
- (16) پیچ کفی سنباده
- (17) کفی سنباده
- (18) بخش برس دار
- (19) شیلنگ رابط
- (20) نگه دارنده کفی سنباده
- (21) پیچ خارج از مرکز
- (22) گیره شیلنگ/کابل^{a)}
- (23) گیره شیلنگ
- (24) بدنه داخلی
- (25) تثبیت شیلنگ

^{a)} کلیه متعلقاتی که در تصویر و یا در متن آمده است، بطور معمول همراه دستگاه ارائه نمیشود. لیست کامل متعلقات را در برنامه متعلقات ما می یابید.

مشخصات فنی

سنباده زن خشک		شماره فنی
GTR 550	GTR 55-225	3 601 GD4 0..
●		انتخاب سرعت
●		تثبیت کننده الکترونیکی
●		استارت آهسته
550	W	توان ورودی نامی
340-910	min ⁻¹	سرعت در حالت آزاد n ₀
215	mm	قطر کفی سنباده
225	mm	قطر کاغذ سنباده
45/35	mm	قطر مکنده گرد و غبار
1,1	m	طول دسته کوتاه (بدون لوله رابط)
1,7	m	طول دسته استاندارد (با 1 لوله رابط) ^{a)}
2,3	m	طول دسته بلند (با 2 لوله رابط)
وزن مطابق استاندارد EPTA-Procedure 01:2014		
4,1	kg	– دسته کوتاه
4,8	kg	– دسته استاندارد
I/⊕		کلاس ایمنی

(A) ارسال استاندارد

مقادیر برای ولتاژ نامی [U] 230 ولت میباشند. برای ولتاژهای مختلف و تولیدات مخصوص کشورها، ممکن است این مقادیر، متفاوت باشند.

نصب

◀ پیش از انجام هرگونه کاری بر روی ابزار الکتریکی، دوشاخه اتصال آنرا از داخل پریز برق بیرون بکشید.

- حتی الامکان از یک مکنده گرد و غبار مناسب برای ماده (قطعه کار) استفاده کنید.
- توجه داشته باشید که محل کار شما از تهویه هوای مناسب برخوردار باشد.
- همیشه از یک ماسک تنفسی ایمنی مجهز به فیلتر کلاس P2 استفاده کنید.

مکش سایر مواد

- شیلنگ مکش (5) را به لوله خروجی گرد و غبار (6) روی قسمت دسته (7) متصل کنید.
- شیلنگ مکنده (5) را به یک مکنده گرد و غبار (متعلقات) وصل کنید.
- دستگاه مکنده باید برای قطعه کار مورد نظر مناسب باشد.
- برای مکش گرد و غباری که برای سلامتی مضرند و سرطان زا هستند و یا برای مکش تراشه های خشک باید از یک دستگاه مکنده مخصوص استفاده کنید.
- برای سطوح وسیع از مکنده GAS 35 L/M AFC یا GAS 55 L/M AFC استفاده کنید، زیرا این دستگاه ها قدرت مکش مداوم لازم را تضمین می کنند.

ابزار برقی را در طول کار در سطوح عمودی طوری نگهدارید که شلنگ مکش طرف پایین را نشان دهد.

نحوه نصب/جداسازی گیره شیلنگ/کابل (رجوع کنید به تصویر B)

- گیره شیلنگ/کابل (22) را روی شیلنگ مکش (5) قرار دهید. کابل برق را داخل شیار موجود در گیره شیلنگ/کابل قرار دهید.
- برای باز کردن، گیره شیلنگ/کابل (22) را از روی شیلنگ مکش (5) باز کنید و کابل برق را از گیره شیلنگ/کابل بیرون بکشید.

طرز کار با دستگاه

راه اندازی و نحوه کاربرد دستگاه

- ◀ به ولتاژ شبکه برق توجه کنید! ولتاژ منبع جریان برق باید با مقادیر موجود بر روی برچسب ابزار الکتریکی مطابقت داشته باشد. ابزارهای برقی را که با ولتاژ 230 V ولت مشخص شده اند، می توان تحت ولتاژ 220 V ولت نیز بکار برد.

نحوه انتخاب سرعت

- با چرخک تنظیم انتخاب سرعت (2) می توان سرعت لازم را حتی هنگام کار انتخاب کرد. اعداد بالاتر به معنی سرعت بالا، اعداد کمتر به معنی سرعت پایین است.
- تثبیت کننده الکترونیکی، سرعت چرخش را در حالت آزاد و در حال کار دستگاه تقریباً ثابت نگاه داشته و این عمل کارکرد منظم دستگاه را تضمین می کند.
- روشن شدن آرام الکترونیکی، گشتاور را به هنگام روشن کردن محدود می سازد و این امر باعث افزایش طول عمر موتور می شود.

نحوه روشن/خاموش کردن

- ◀ از فعال کردن کلید قطع و وصل بدون رها کردن دسته مطمئن شوید.

صفحه میانی (15) را محکم روی قسمت زیرین کفی سنبله (17) فشار دهید.

برای تضمین عملکرد مطلوب مکنده گرد و غبار، دقت کنید که حفره های واقع بر صفحه میانی (15) با سوراخ های روی کفی سنبله (17) منطبق باشند.

نحوه تعویض کفی سنبله (رجوع کنید به تصویر B)

نکته: کفی سنبله (17) آسیبدیده را بیدرنگ تعویض کنید.

کاغذ سنبله (14) و صفحه میانی (15) را جدا کنید. پیچ (16) را به طور کامل بیرون آورده و کفی سنبله (17) را بردارید. کفی سنبله (17) جدید را جاگذاری کرده و پیچ را دوباره محکم کنید.

نکته: هنگام قرار دادن کفی سنبله دقت کنید که دندانهای مربوط در شاره های کفی سنبله جا بیافتند.

نکته: در صورت آسیبدیدگی نگهدارنده کفی سنبله بایستی به یکی از نمایندگیهای مجاز ابزارآلات Bosch مراجعه کرد.

نحوه جاگذاری/برداشتن لوله رابط (رجوع کنید به تصاویر C-D)

از لوله های رابط (10) فقط در صورت لزوم استفاده کنید: هنگام کار بدون لوله رابط، نیروی لازم برای سایش کاری به وضوح کاهش می یابد.

نکته: حداکثر از 2 لوله رابط می توان استفاده کرد.

اتصال بین سر سنبله/قسمت دسته/لوله رابط را باز کنید (رجوع کنید به تصویر C):

- 1 - اهرم قفل کن (9) را باز کنید.
- 2 - قلاب ایمنی (8) را باز کنید.
- 3 - قطعاتی که تاکنون به یکدیگر متصل بوده اند را از هم باز کنید.

اتصال بین سر سنبله/قسمت دسته/لوله رابط را برقرار کنید (رجوع کنید به تصویر D):

- 4 - بسته به نوع اتصال مورد نظر، سر سنبله (11)، قسمت دسته (7) یا لوله های رابط (10) را به سمت یکدیگر برانید.
 - 5 - قلاب ایمنی (8) را ببندید.
 - 6 - اهرم قفل کن (9) را تا جایی فشار دهید که در زاویه درست نسبت به سر سنبله (11)، قسمت دسته (7) یا لوله رابط (10) قرار گیرد.
 - 7 - پیچ خارج از مرکز (21) را محکم کنید.
 - 8 - اهرم قفل کن (9) را ببندید.
- همواره کنترل کنید که قطعات اتصال به قلاب های ایمنی (8) و اهرم های قفل کن (9) به طور ایمن و محکم متصل شده باشند.

مکش گرد، براده و تراشه

گرد و غبار حاصل از مواد می تواند به سلامتی آسیب وارد کند. لمس یا تنفس گرد و غبار ممکن است باعث بروز آلرژی و/یا بیماری مجاری تنفسی کاربر یا افرادی که در آن نزدیکی هستند، شود. برخی از گرد و غبارهای خاص، سرطان زا محسوب می شوند.

برای خاموش کردن ابزار برقی، کلید روشن/خاموش (3) را به سمت جلو برانید به طوری که علامت "0" روی کلید مشاهده شود.

برای روشن کردن ابزار برقی، کلید روشن/خاموش (3) را به سمت جلو برانید به طوری که علامت "1" روی کلید مشاهده شود.

مرور کلی کاربردها

سختی بتونه / گچ	دیوار / سقف	جریان هوای درونی/بیرونی	توان مکش	درجه سرعت	گریت کاغذ سنباده
بسیار نرم / نرم	دیوار/سقف	①	6	2-4	از P180
سختی متوسط	دیوار	①	6	4-6	از P120
	سقف	③	5-1 (مطلوب: 3)		
بسیار سخت	دیوار/سقف	① در سطح ناهموار	6	4-6	از P100
		③ در سطوح هموار	3-1		

سنباده زنی لبه ها (رجوع کنید به تصاویر F-G)

- از طریق بخش برس دار با قابلیت جدا شدن، می توانید فاصله جانبی بین دیوار/سقف و کفی سنباده را کاهش دهید.
- قفل (12) بخش برس دار (18) را فشار داده و نگه دارید.
- بخش برس دار (18) را به سمت جلو برانید و آن را بردارید.
- جهت جاگذاری، بخش برس دار (18) را به صفحه مقابل قفل (12) قلاب کنید و آن را به طرف سر سنباده (11) برانید تا جا بیفتد.

نحوه تنظیم جریان هوای داخلی/بیرونی

بسته به میزان خلأ، وزن واقعی ابزار را می توان کاهش داد. شما می توانید بین انواع مختلف جریان هوا بسته به نوع استفاده در نظر گرفته شده، تغییر دهید. اهرم تنظیم نیروی مکش (13) را در یکی از 3 موقعیت قرار دهید.

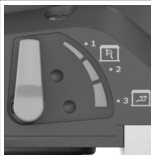
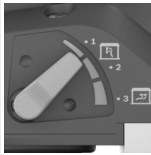
وضعیت کلید روشن/خاموش	نوع جریان هوا استفاده
	① جریان هوای خارجی ایده آل برای سنباده زنی دیوارها با سرعت بالا و بدون خلأ
	② مخلوط جریان هوای خارجی و داخلی توان سنباده زنی متوسط با اثر خلأ

راهنماییهای عملی

- ◀ پیش از انجام هرگونه کاری بر روی ابزار الکتریکی، دوشاخه اتصال آنرا از داخل پریز برق بیرون بکشید.
- ◀ قبل از کنار گذاشتن ابزار برقی صبر کنید تا دستگاه بطور کامل از کار و حرکت بایستد.
- ◀ ابزار برقی را به پهلو کنار نگذارید. شکل کفی ساب ممکن است بعد از آن برای همیشه تغییر کند.
- ◀ ابزار برقی برای کار ثابت روی میز مناسب نیست. مثلاً نباید در گیره روی میز مهار شود یا روی میز کار بسته شود.

سنباده کاری سطوح

ابزار برقی را روشن کنید و آنرا با تمام سطح صفحه سنباده بر روی سطحی که باید آماده شود قرار داده و دستگاه را با فشار یکنواخت و متعادل بر روی قطعه کار حرکت دهید. میزان لایه برداری و نتیجه کار پرداخت عمدتاً بستگی به نوع کاغذ سنباده، درجه سرعت و میزان فشار وارد شده، دارد.

فقط کاغذهای سنباده سالم قدرت سایش را بالا برده و طول عمر ابزار برقی را حفظ می کنند. سعی کنید که همیشه با فشار منظم و متعادل بر روی قطعه کار کنید، تا دوام کاغذ های سنباده افزایش یابند.

فشار بیش از حد بر روی قطعه کار باعث افزایش توان سنباده کاری نمیشد، بلکه منجر به استهلاک ابزار برقی و کاغذ سنباده می شود. کاغذ سنباده ای که از آن برای سنباده کاری فلزات استفاده شده است، آنرا برای سنباده کاری قطعات دیگر بکار نبرید. تنها متعلقات ساب اصلی Bosch را بکار برید.

علت	راه حل
	قرار داده، در موارد شدید سرعت را کاهش دهید.
گریت ماده ساینده، بسیار زیر است.	از یک کاغذ سنباده با گریت نرم تر استفاده کنید.

کیفیت سطح مطلوب نیست.

گریت ماده ساینده، بسیار زیر است.	از یک کاغذ سنباده با گریت نرم تر استفاده کنید.
زمان خشک شدن بتونه رعایت نشده است.	به جزوه های فنی و توصیه های سازنده توجه کنید.
اثر مکش بسیار شدید است.	توان مکش را کاهش دهید.
بتونه میزان زیادی مواد پرکننده دارد یا بسیار نرم است.	از یک کاغذ سنباده با گریت نرم تر استفاده کنید.
ابزار برقی در حال کار روی سطح قرار گرفته است (نمره گذاری).	ابزار برقی را جاگذاری کرده و سپس آن را روشن کنید.

چنانچه روی سطح کار می کنید، همواره با بخش برس دار قابل جدا شدن کار کنید.

علائم سنباده زنی در سطح وجود دارد.

کفی سنباده زیر یا زاویه روی سطح قرار گرفته است.	کفی سنباده نرم را با صفحه میانی به کار ببرید.
در بتونه بسیار نرم، کفی سنباده بسیار زیر یا گریت ماده ساینده بسیار درشت است.	کفی سنباده نرم را با صفحه میانی به کار ببرید. یک ماده ساینده با گریت نرم تر انتخاب کنید.

اثر مکش کافی نیست.

توان مکش در مکنده بسیار کم است.	توان مکش را در مکنده افزایش دهید.
سرعت سنباده زن خشک بسیار بالا است.	سرعت را کاهش دهید.
مکش داخلی در سنباده زن خشک بسیار کم است.	توان مکش را کاهش دهید یا به حالت مکش بیرونی تغییر وضعیت دهید.
بتونه میزان زیادی مواد پرکننده دارد یا بسیار نرم است.	مکش بیرونی را روشن کنید، چرخک تنظیم توان مکش را روی درجه 6 قرار داده، در موارد شدید سرعت را کاهش دهید.
فیلتر اصلی دستگاه مکنده گرد و غبار مسدود شده/گرفته است.	اجزای فیلتر را به طور منظم تمیز کنید: - امکان 1: تنظیم نیروی مکش را روی حداکثر

وضعیت کلید روشن/خاموش

نوع جریان هوا استفاده
 ③ مخلوط جریان هوای خارجی و داخلی
 ایده آل برای سنباده کاری سقف، با سرعت کم سنباده زنی، ولی با خلاء بالا (نیروی مکش) برای وزن کم واقعی

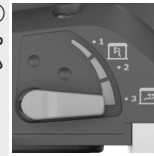

نحوه تنظیم توان مکش

شما می توانید توان مکش را طوری تنظیم کنید که تعادل مورد نظر بین سرعت سنباده و توان مکش ایجاد شود. این تنظیم فقط زمانی حاصل می شود که جریان هوای داخلی فعال باشد (موقعیت ③ در جدول بالا).

توان مکش را با استفاده از چرخک تنظیم (1) تعیین کنید:

- 1-5: نیروی مکش کم تا زیاد، مناسب برای سایش کاری سقفی
- 6: بالاترین نیروی مکش، مناسب برای سایش کاری دیوارها

با توان مکش کم شروع کنید (وضعیت 1) و آن را به آرامی افزایش دهید تا فشار ناشی از تماس را احساس کنید.

توان مکش بالا، سایش کاری بدون خستگی در سقف ها و دیوارها را امکان پذیر می کند. چنانچه توان مکش بیش از حد بالا تنظیم شده باشد، می تواند منجر به لرزش ابزار برقی شده و هدایت دستگاه را دشوار کند.

خطا - دلایل و راه حل

علت	راه حل
سنباده زن خشک به درستی کار نمی کند یا روی سطح ضربه می زند.	توان مکش بسیار شدید است. دهید یا در صورت لزوم به حالت مکش بیرونی تغییر وضعیت دهید.
اثر مکش بسیار شدید است.	توان مکش را کاهش دهید یا در صورت لزوم به حالت مکش بیرونی تغییر وضعیت دهید.
بتونه یا سطح زیرین سخت است.	توان مکش را کاهش دهید یا در صورت لزوم به حالت مکش بیرونی تغییر وضعیت دهید.
سرعت سنباده زن خشک بسیار بالا است.	سرعت را کاهش دهید.

لایه برداری مواد مورد پردازش بسیار زیاد است.

سرعت سنباده زن خشک بسیار بالا است.	سرعت را کاهش دهید.
اثر مکش در سنباده زن خشک بسیار شدید است.	اثر مکش را کاهش دهید یا به حالت مکش بیرونی تغییر وضعیت دهید.
بتونه میزان زیادی مواد پرکننده دارد یا بسیار نرم است.	مکش بیرونی را روشن کنید، چرخک تنظیم توان مکش را روی درجه 6

خدمات و مشاوره با مشتریان

خدمات مشتری، به سؤالات شما درباره تعمیرات، سرویس و همچنین قطعات یدکی پاسخ خواهد داد. نقشه‌های سه بعدی و اطلاعات مربوط به قطعات یدکی را در تارنمای زیر مییابید:
www.bosch-pt.com
گروه مشاوره به مشتریان Bosch با کمال میل به سؤالات شما درباره محصولات و متعلقات پاسخ می‌دهند.

برای هرگونه سؤال و یا سفارش قطعات یدکی، حتماً شماره فنی 10 رقمی کالا را مطابق برچسب روی ابزار برقی اطلاع دهید.

ایران

روبرت بوش ایران - شرکت بوش تجارت پارس
میدان ونک، خیابان شهید خدای، خیابان آفتاب
ساختمان مادران، شماره 3، طبقه سوم.
تهران 1994834571
تلفن: +9821 42039000

آدرس سایر دفاتر خدماتی را در ادامه بیابید:
www.bosch-pt.com/serviceaddresses

از رده خارج کردن دستگاه

ابزار برقی، متعلقات و بسته بندی آن، باید طبق مقررات حفظ محیط زیست از رده خارج و بازیافت شوند.

ابزارهای برقی را داخل زباله دان خانگی نیاندازید!



علت راه حل

توان مکش فرار دهید. ورودی نازل، شیلنگ مکش یا مکنده را برای 10 ثانیه با کف دست ببندید تا تمیزکاری خودکار شروع شود.	از کیسه گرد و غبار پارچه ای استفاده می شود.
- امکان 2: اجزای فیلتر را به طور مکانیکی تمیز کنید (مکش). - امکان 3: اجزای فیلتر را از نظر آسیب دیدگی و گرفتگی کنترل کنید. اجزای فیلتر را به طور منظم با قطعات جدید تعویض کنید.	شیلنگ مکش گرفته یا خم شده است.
- امکان 2: اجزای فیلتر را به طور مکانیکی تمیز کنید (مکش). - امکان 3: اجزای فیلتر را از نظر آسیب دیدگی و گرفتگی کنترل کنید. اجزای فیلتر را به طور منظم با قطعات جدید تعویض کنید.	محفظة گرد و غبار مکنده پر است.
از کیسه گرد و غبار قابل دور انداختن استفاده کنید.	محفظة گرد و غبار مکنده را خالی کنید.

مراقبت و سرویس

مراقبت، تعمیر و تمیز کردن دستگاه

◀ پیش از انجام هرگونه کاری بر روی ابزار الکتریکی، دو شاخه اتصال آنرا از داخل پریز برق بیرون بکشید.

◀ ابزار الکتریکی و شیارهای تهویه آنرا تمیز نگاه دارید، تا ایمنی شما در کار تضمین گردد.

در صورت نیاز به یک کابل یدکی برای اتصال به شبکه برق، بایستی به شرکت **Bosch** و یا به نمایندگی مجاز **Bosch** (خدمات پس از فروش) برای ابزار آلات برقی مراجعه کنید تا از بروز خطرات ایمنی جلوگیری بعمل آید.

نحوه تعویض شیلنگ رابط (رجوع کنید به تصویر H)

جهت جدا کردن شیلنگ رابط (19)، پیچ گیره شیلنگ (23) را با یک پیچ گوشتی باز کنید و گیره شیلنگ (23) را با شیلنگ رابط (19) بردارید. گیره شیلنگ (23) را بردارید. در انتهای دیگر شیلنگ رابط (19)، محفظه داخلی (24) اتصال شیلنگ (25) را بیرون بکشید. محفظه داخلی (24) را محکم نگه دارید و شیلنگ رابط (19) را بچرخانید و بیرون بکشید. جهت قرار دادن شیلنگ رابط (19) جدید، محفظه داخلی (24) را محکم نگه دارید و شیلنگ رابط جدید (19) را تا انتها به داخل بپیچانید. گیره شیلنگ (23) را روی سمت دیگر شیلنگ رابط (19) نصب کنید. سر پیچ را طوری جاگذاری کنید که بتوانید با یک پیچ گوشتی، گیره شیلنگ (23) را به راحتی در سر سنباده (11) با گشتاوری حدود 2 Nm محکم کنید.

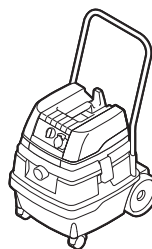
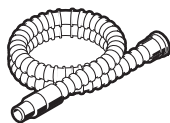
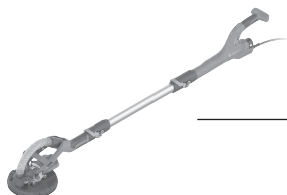

GAS 25 L SFC



Ø 35 mm:
2 607 002 163 (3 m)
2 607 002 164 (5 m)



Ø 35 mm:
2 608 000 570 (3 m)
2 608 000 566 (5 m)

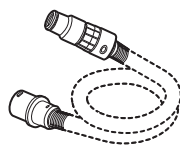

Ø 35 mm:
2 608 000 565 (5 m)

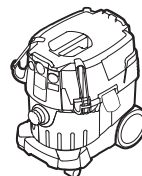

GAS 35 L SFC+
GAS 35 L AFC
GAS 35 M AFC

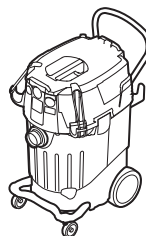

GAS 55 M AFC



2 608 000 767

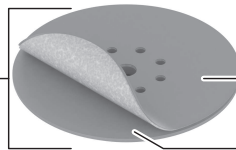

1 619 PB6 088

2 608 000 766
(soft pad set)

2 608 000 765

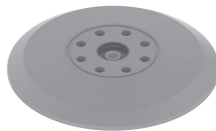
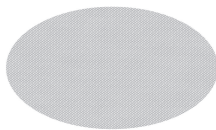

1 619 PB6 052

2 608 000 764
(medium-hard pad)**M480 Net (225 mm)**

2 608 900 707	P80
2 608 900 708	P100
2 608 900 709	P120
2 608 900 710	P150
2 608 900 711	P180
2 608 900 712	P220
2 608 900 713	P240
2 608 900 714	P320
2 608 900 715	P400

de	EU-Konformitätserklärung		Wir erklären in alleiniger Verantwortung, dass die genannten Produkte allen einschlägigen Bestimmungen der nachfolgend aufgeführten Richtlinien und Verordnungen entsprechen und mit folgenden Normen übereinstimmen. Technische Unterlagen bei: *
	Trockenbau- schleifer	Sachnummer	
en	EU Declaration of Conformity		We declare under our sole responsibility that the stated products comply with all applicable provisions of the directives and regulations listed below and are in conformity with the following standards. Technical file at: *
	Dry wall sander	Article number	
fr	Déclaration de conformité UE		Nous déclarons sous notre propre responsabilité que les produits décrits sont en conformité avec les directives, règlements normatifs et normes énumérés ci-dessous. Dossier technique auprès de: *
	Ponceuse plaquiste	N° d'article	
es	Declaración de conformidad UE		Declaramos bajo nuestra exclusiva responsabilidad, que los productos nombrados cumplen con todas las disposiciones correspondientes de las Directivas y los Reglamentos mencionados a continuación y están en conformidad con las siguientes normas. Documentos técnicos de: *
	Lijadora para construcciones en seco	Nº de artículo	
pt	Declaração de Conformidade UE		Declaramos sob nossa exclusiva responsabilidade que os produtos mencionados cumprem todas as disposições e os regulamentos indicados e estão em conformidade com as seguintes normas. Documentação técnica pertencente à: *
	Lixadeira para pré-fabricados	N.º do produto	
it	Dichiarazione di conformità UE		Dichiariamo sotto la nostra piena responsabilità che i prodotti indicati sono conformi a tutte le disposizioni pertinenti delle Direttive e dei Regolamenti elencati di seguito, nonché alle seguenti Normative. Documentazione Tecnica presso: *
	Levigatrice a secco	Codice prodotto	
nl	EU-conformiteitsverklaring		Wij verklaren op eigen verantwoordelijkheid dat de genoemde producten voldoen aan alle desbetreffende bepalingen van de hierna genoemde richtlijnen en verordeningen en overeenstemmen met de volgende normen. Technisch dossier bij: *
	Wand- en plafond- schuurmachine	Productnummer	
da	EU-overensstemmelseserklæring		Vi erklærer som eneansvarlige, at det beskrevne produkt er i overensstemmelse med alle gældende bestemmelser i følgende direktiver og forordninger og opfylder følgende standarder. Tekniske bilag ved: *
	Element- slibemaskine	Typenummer	
sv	EU-konformitetsförklaring		Vi förklarar under eget ansvar att de nämnda produkterna uppfyller kraven i alla gällande bestämmelser i de nedan angivna direktiven och förordningarnas och att de stämmer överens med följande normer. Teknisk dokumentation: *
	Tak- och väggslib	Produktnummer	
no	EU-samsvarserklæring		Vi erklærer under eneansvar at de nevnte produktene er i overensstemmelse med alle relevante bestemmelser i direktivene og forordningene nedenfor og med følgende standarder. Teknisk dokumentasjon hos: *
	Gipsplatesliper	Produktnummer	
fi	EU-vaatimustenmukaisuusvakuutus		Vakuutamme täten, että mainitut tuotteet vastaavat kaikkia seuraavien direktiivien ja asetusten asiaankuuluvia vaatimuksia ja ovat seuraavien standardien vaatimusten mukaisia. Tekniset asiakirjat saatavana: *
	Väliseinien hiomakone	Tuotenumero	
el	Δήλωση πιστότητας ΕΕ		Δηλώνουμε με αποκλειστική μας ευθύνη, ότι τα αναφερόμενα προϊόντα αντιστοιχούν σε όλες τις σχετικές διατάξεις των πιο κάτω αναφερόμενων οδηγιών και κανονισμών και ταυτίζονται με τα ακόλουθα πρότυπα. Τεχνικά έγγραφα στη: *
	Λειαντήρας ξηρής δόμησης	Αριθμός ευρετηρίου	
tr	AB Uygunluk beyanı		Tek sorumlu olarak, tanımlanan ürünün aşağıdaki yönetmelik ve direktiflerin geçerli bütün hükümlerine ve aşağıdaki standartlara uygun olduğunu beyan ederiz. Teknik belgelerin bulunduğu yer: *
	Alçıpan zımparası	Ürün kodu	

pl	Deklaracja zgodności UE Szlifierka do gipsu „Żyrafa”	Numer katalogowy	Oświadczamy z pełną odpowiedzialnością, że niniejsze produkty odpowiadają wszystkim wymaganiom poniżej wyszczególnionych dyrektyw i rozporządzeń, oraz że są zgodne z następującymi normami. Dokumentacja techniczna: *
cs	EU prohlášení oshodě Sádrokartonářská bruska	Objednací číslo	Prohlašujeme na výhradní zodpovědnost, že uvedený výrobek splňuje všechna příslušná ustanovení níže uvedených směrníc aniž aje vsouladu snásledujícími normami: Technické podklady u: *
sk	EÚ vyhlásenie ozhode Sadrokartonárska brúska	Vecné číslo	Vyhlasujeme na výhradnú zodpovednosť, že uvedený výrobok spĺňa všetky príslušné ustanovenia nižšie uvedených smerníc aniariadení aje vsúlade snasledujúcimi normami: Technické podklady má spoločnosť: *
hu	EU konformitási nyilatkozat Szárázépitészeti csiszoló	Cikkszám	Egyedüli felelősséggel kijelentjük, hogy a megnevezett termék megfelelnek az alábbiakban felsorolásra kerülő irányelvek és rendeletek valamennyi idevágó előírásainak és megfelelnek a következő szabványoknak. Műszaki dokumentumok megőrzési pontja: *
ru	Заявление о соответствии ЕС Шлифовальная машина по гипсокартону	Товарный №	Мы заявляем под нашу единоличную ответственность, что названные продукты соответствуют всем действующим предписаниям нижеуказанных директив и распоряжений, а также нижеуказанных норм. Техническая документация хранится у: *
uk	Заява про відповідність ЄС Шліфувальна машина по гіпсокартону	Товарний номер	Мизаявляємо під нашу одноособову відповідальність, що названі вироби відповідають усім чинним положенням нищеозначених директив і розпоряджень, а також нищеозначеним нормам. Технічна документація зберігається у: *
kk	ЕО сәйкестік мағлұмдамасы Қабырғалар мен төбелерге арналған ажарлағыш машина	Өнім нөмірі	Өз жауапкершілікпен біз аталған өнімдер төменде жьылған директикалар мен жарлықтардың тиісті қағидаларына сәйкестігін және төмендегі нормаларға сай екенін білдіреміз. Техникалық құжаттар: *
ro	Declarație de conformitate UE Șlefuitor gips-carton	Număr de identificare	Declarăm pe proprie răspundere că produsele menționate corespund tuturor dispozițiilor relevante ale directivelor și reglementărilor enumerate în cele ce urmează și sunt în conformitate cu următoarele standarde. Documentație tehnică la: *
bg	ЕС декларация за съответствие Шлайф машина за гипсокартон	Каталожен номер	С пълна отговорност ние декларираме, че посочените продукти отговарят на всички валидни изисквания на директивите и разпоредбите по-долу и съответства на следните стандарти. Техническа документация при: *
mk	EU-Изјава за сообразност Брусилка за гипсени плочи	Број на дел/артикл	Со целосна одговорност изјавуваме, дека опишаните производи се во согласност со сите релевантни одредби на следните регулативи и прописи и се во согласност со следните норми. Техничка документација кај: *
sr	EU-izjava o usaglašenosti Brusilica za suvu primenu	Broj predmeta	Na sopstvenu odgovornost izjavljujemo, da navedeni proizvodi odgovaraju svim dotičnim odredbama naknadno navedenih smernica u uredba i da su u skladu sa sledećim standardima. Tehnička dokumentacija kod: *
sl	Izjava o skladnosti EU Brusilnik za suho gradnjo	Številka artikla	Izjavljamo pod izključno odgovornostjo, da je omenjen izdelek v skladu z vsemi relevantnimi določili direktiv in uredb ter ustreza naslednjim standardom. Tehnična dokumentacija pri: *
hr	EU izjava o skladnosti Brusilica za suhu gradnju	Kataloški br.	Pod punom odgovornošću izjavljujemo da navedeni proizvodi odgovaraju svim relevantnim odredbama direktiva i propisima navedenima u nastavku i da su skladni sa sledećim normama. Tehnička dokumentacija se može dobiti kod: *

et EL-vastavusdeklaratsioon		Kinnitame ainuvastutajatena, et nimetatud tooted vastavad järgnevalt loetletud direktiivide ja määruste kõikidele asjaomastele nõuetele ja on kooskõlas järgmiste normidega. Tehnilised dokumendid saadaval: *	
Kipsplaadilihvija	ootenumber		
lv Deklarācija par atbilstību ES standartiem		Mēs ar pilnu atbildību paziņojam, ka šeit aplūkoti izstrādājumi atbilst visiem tālāk minētajās direktīvās un rīkojumos ietvertajām saistošajām nostādņēm, kā arī sekojošiem standartiem. Tehniskā dokumentācija no: *	
Reģipša slipmašina	Izstrādājuma numurs		
lt ES atitikties deklaracija		Atsakingai pareiškiame, kad išvardyti gaminiai atitinka visus privalomus žemiau nurodytų direktyvų ir reglamentų reikalavimus ir šiuos standartus. Techninė dokumentacija saugoma: *	
Sienų ir lubų šlifuoכלis	Gaminio numeris		
GTR 550	3 601 GD4 020	2006/42/EC	EN 62841-1:2015
GTR 55-225	3 601 GD4 000	2014/30/EU	EN 62841-2-4:2014
	3 601 GD4 030	2011/65/EU	EN IEC 55014-1:2021
	3 601 GD4 060		EN IEC 55014-2:2021
	3 601 GD4 070		EN IEC 61000-3-2:2019+A1:2021
			EN 61000-3-3:2013+A1:2019
			EN IEC 63000:2018
		 BOSCH	* Robert Bosch Power Tools GmbH (PT/ECS) 70538 Stuttgart GERMANY
		Henk Becker Chairman of Executive Management	Helmut Heinzelmann Head of Product Certification
			
		Robert Bosch Power Tools GmbH, 70538 Stuttgart, GERMANY Stuttgart, 24.11.2021	

Declaration of Conformity

Dry wall sander

GTR 55-225

Article number

3 601 GD4 060**3 601 GD4 070**

We declare under our sole responsibility that the stated products comply with all applicable provisions of the regulations listed below and are in conformity with the following standards.

Technical file at: Robert Bosch Ltd. (PT/SOP-GB), Broadwater Park, North Orbital Road, Uxbridge UB9 5HJ, United Kingdom

The Supply of Machinery (Safety) Regulations 2008
The Electromagnetic Compatibility Regulations 2016
The Restriction of the Use of Certain Hazardous Substances in
Electrical and Electronic Equipment Regulations 2012

EN 62841-1:2015

EN 62841-2-4:2014

EN IEC 55014-1:2021

EN IEC 55014-2:2021

EN IEC 61000-3-2:2019+A1:2021

EN 61000-3:2013+A1:2019

EN IEC 63000:2018

**BOSCH**

Robert Bosch Power Tools GmbH, 70538 Stuttgart, Germany
represented (in terms of the above regulations) by
Robert Bosch Limited, Broadwater Park, North Orbital Road,
Uxbridge UB9 5HJ, United Kingdom

Vonjy Rajakoba
Managing Director - Bosch UK

Martin Sibley
Head of Sales Operations and Aftersales

Robert Bosch Ltd. Broadwater Park, North Orbital Road, Uxbridge UB9 5HJ, United Kingdom, as authorised representative
acting on behalf of Robert Bosch Power Tools GmbH, 70538 Stuttgart, Germany

Place of issue: Uxbridge

Date of issue: 22/10/2021